

GB Operating and Safety Instructions

NL Bedienings- en veiligheidsvoorschriften

FR Instructions d'utilisation et consignes de sécurité

DE Gebrauchs- und Sicherheitsanweisung

IT Istruzioni per l'uso e la sicurezza

ES Instrucciones de uso y de seguridad

PT Instruções de Operação e Segurança

PL Instrukcja obsługi i bezpieczeństwa

RU Инструкции по эксплуатации и правила техники безопасности

HU Kezelési és biztonsági utasítások

CZ Provozní a bezpečnostní pokyny

SK Prevádzkové a bezpečnostné pokyny

TR Çalima ve Güvenlik Talimatları

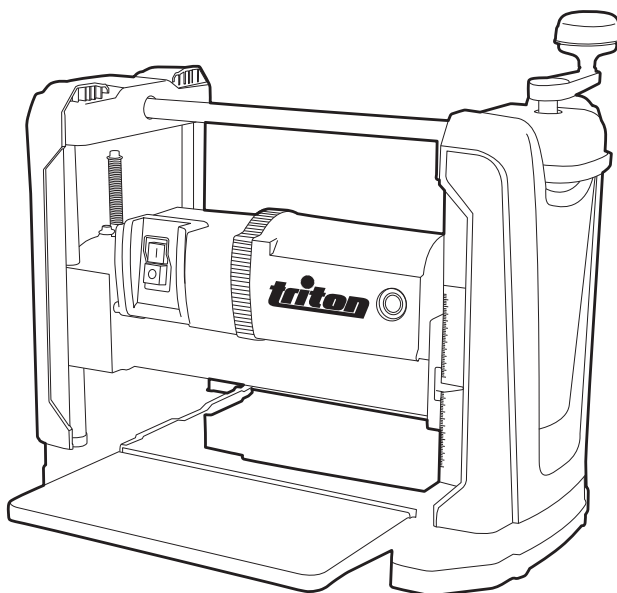

Version Date: 14:11:2016



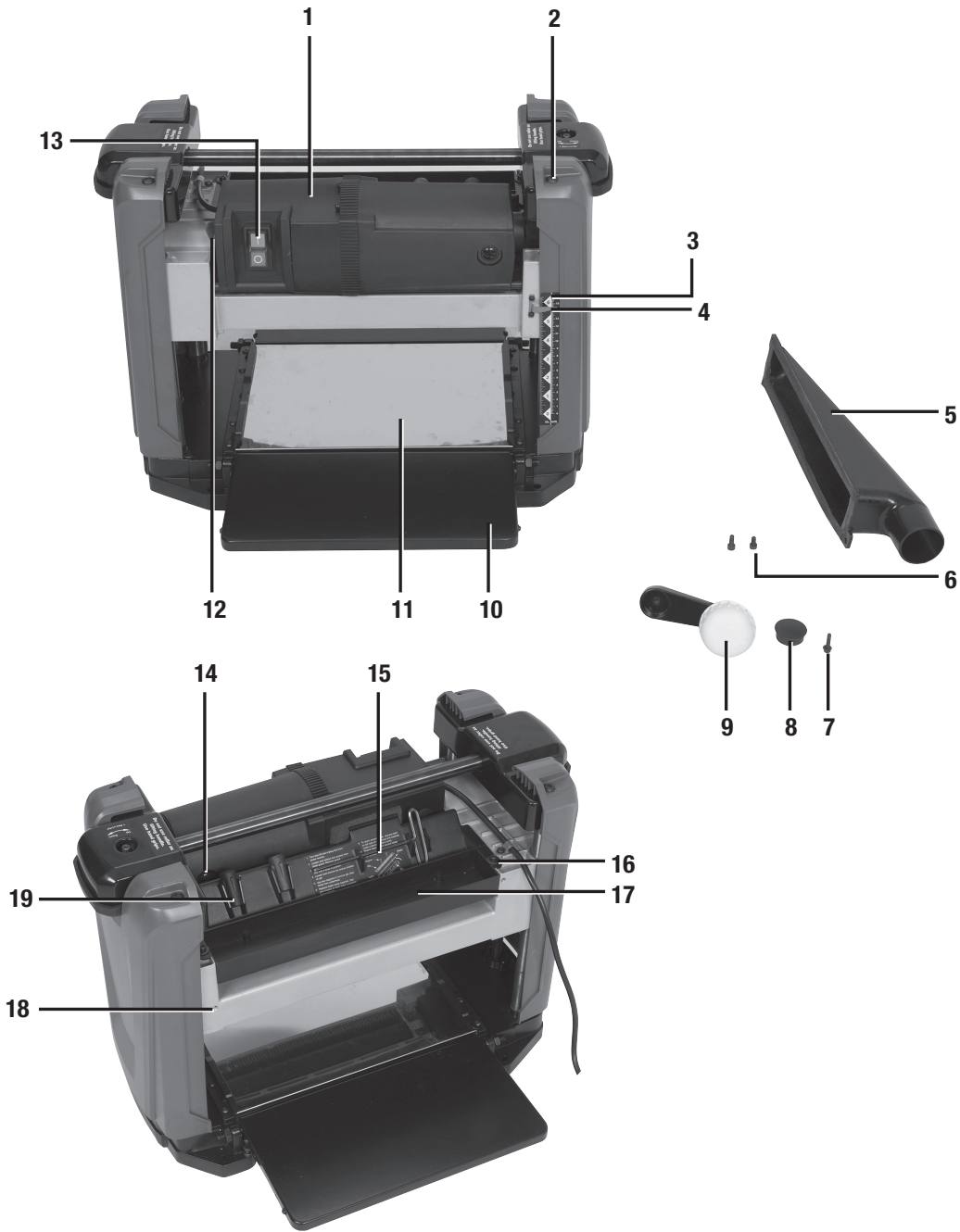

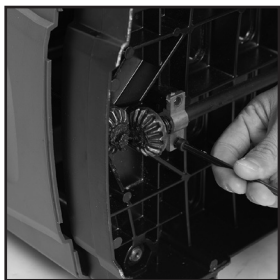
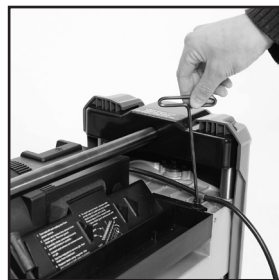
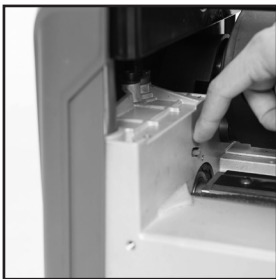
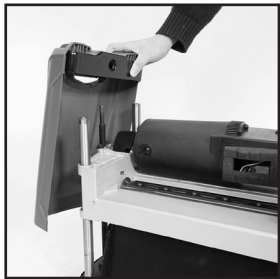
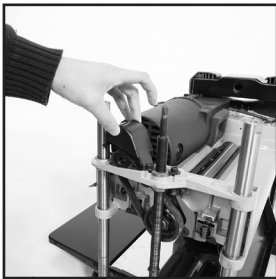
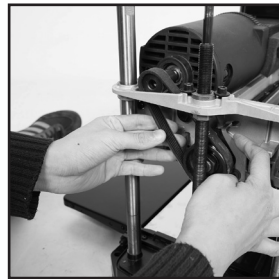
A**B****C****D****E****F****G****H****I****J****K****L**

Original Instructions

Thank you for purchasing this Triton tool. This manual contains information necessary for safe and effective operation of this product. This product has unique features and, even if you are familiar with similar products, it is necessary to read this manual carefully to ensure you fully understand the instructions. Ensure all users of the tool read and fully understand this manual.

Description of Symbols



Wear hearing protection
Wear eye protection
Wear breathing protection
Wear head protection



Read instruction manual



Wear hand protection



Wear protective clothing



Class I construction (protective earth)



DO NOT use in rain or damp environments!



WARNING: Moving parts can cause crush and cut injuries.



Be aware of kickback!



For indoors use only!



Environmental Protection
Waste electrical products should not be disposed of with household waste. Please recycle where facilities exist. Check with your local authority or retailer for recycling advice.



WARNING
LIFTING HAZARD
Single Person Lift could cause injury
Use assistance when moving or lifting
WARNING: This product is heavy and as a precaution it is advised that two people assemble the machine.



Conforms to relevant legislation and safety standards.

Specification

Model number:	TPT125
Voltage:	220-240V~, 50/60Hz
Power:	1100W
Cuts per min:	17,500min ⁻¹
No load speed:	8750min ⁻¹
Planing height:	3.2 - 152mm
Planing width:	317mm / 12½"
Table size:	317mm x 320mm
Insulation:	
Weight:	22.2kg
Sound and vibration information:	
Sound pressure L _{PA} :	90.9dB(A)
Sound power L _{WA} :	103.9dB(A)
Uncertainty K	3dB
The sound intensity level for the operator may exceed 85dB(A) and sound protection measures are necessary. As part of our ongoing product development, specifications of Triton products may alter without notice.	

WARNING: Always wear ear protection where the sound level exceeds 85dB(A) and limit the time of exposure if necessary. If sound levels are uncomfortable, even with ear protection, stop using the tool immediately and check the ear protection is correctly fitted and provides the correct level of sound attenuation for the level of sound produced by your tool.

WARNING: User exposure to tool vibration can result in loss of sense of touch, numbness, tingling and reduced ability to grip. Long term exposure can lead to a chronic condition. If necessary, limit the length of time exposed to vibration and use anti-vibration gloves. Do not operate the tool with hands below a normal comfortable temperature, as vibration will have a greater effect. Use the figures provided in the specification relating to vibration to calculate the duration and frequency of operating the tool.

Sound and vibration levels in the specification are determined according to EN60745 or similar international standards. The figures represent normal use for the tool in normal working conditions. A poorly maintained, incorrectly assembled, or misused tool, may produce increased levels of noise and vibration. www.osha.europa.eu provides information on sound and vibration levels in the workplace that may be useful to domestic users who use tools for long periods of time.

General Safety

WARNING! When using electric power tools, basic safety precautions should always be followed to reduce the risk of fire, electric shock and personal injury including the following safety information. Read all these instructions before attempting to operate this product and save these instructions for future use.

WARNING: This appliance is not intended for use by persons (including children) with reduced, physical or mental capabilities or lack of experience or knowledge unless they have been given supervision or instruction concerning use of the appliance by a person responsible for their safety. Children must be supervised to ensure that they do not play with the appliance.

CAUTION: Use the power tool, accessories and tool bits etc. in accordance with these instructions, taking into account the working conditions and the work to be performed. Use of the power tool for operations different from those intended could result in a hazardous situation.

The term "power tool" in the warnings refers to your mains-operated (corded) power tool or battery-operated (cordless) power tool.

- 1 - Keep work area clear - Cluttered areas and benches invite injuries
 - 2 - Consider work area environment
 - Do not expose tools to rain
 - Do not use tools in damp or wet locations
 - Keep work area well lit
 - Do not use tools in the presence of flammable liquids or gases
 - 3 - Guard against electric shock - Avoid body contact with earthed or grounded surfaces (e.g. pipes, radiators, ranges, refrigerators)
 - 4 - Keep other persons away - Do not let persons, especially children, not involved in the work touch the tool or the extension cord and keep them away from the work area
 - 5 - Store idle tools - When not in use, tools should be stored in a dry locked-up place, out of reach of children
 - 6 - Do not force the tool - It will perform the job better and safer at the rate for which it was intended
 - 7 - Use the right tool - Do not force small tools to do the job of a heavy duty tool
- Do not use tools for purposes not intended; for example do not use circular saws to cut tree limbs or logs
- 8 - Dress appropriately
 - Do not wear loose clothing or jewellery, which can be caught in moving parts
 - Suitable safety footwear is recommended when working outdoors.
 - Wear protective covering to contain long hair

- 9 - Use protective equipment
 - Use safety glasses
 - Use face or dust mask if working operations create dust

WARNING: Not using protective equipment or appropriate clothing can cause personal injury or increase the severity of an injury.

- 10 - Connect dust extraction equipment - If the tool is provided for the connection of dust extraction and collecting equipment, ensure these are connected and properly used
- 11 - Do not abuse the power cable - Never yank the power cable to disconnect it from the socket. Keep the power cable away from heat, oil and sharp edges. Damaged or entangled power cables increase the risk of electric shock
- 12 - Secure work - Where possible use clamps or a vice to hold the work. It is safer than using your hand
- 13 - Do not overreach - Keep proper footing and balance at all times
- 14 - Maintain tools with care
 - Keep cutting tools sharp and clean makes the tool easier to control and less likely to bind or lock in the workpiece
 - Follow instruction for lubricating and changing accessories
 - Inspect tool power cables periodically and if damaged have them repaired by an authorized service facility
 - Inspect extension cables periodically and replace if damaged

- Keep handles dry, clean and free from oil and grease

WARNING: Many accidents are caused by poorly maintained power tools.

- 15 - Disconnect tools - When not in use, before servicing and when changing accessories such as blades, bits and cutters, disconnect tools from the power supply

WARNING: The use of accessories or attachments not recommended by the manufacturer may result in a risk of injury to persons.

- 16 - Remove adjusting keys and wrenches - Form the habit of checking to see that keys and adjusting wrenches are removed from the tool before switching it on
- 17 - Avoid unintentional starting - Ensure switch is in "off" position when connecting to a mains socket or inserting a battery pack, or when picking up or carrying the tool

WARNING: Unintended starting of a tool can cause major injuries.

- 18 - Use outdoor extension leads - When the tool is used outdoors, use only extension cords intended for outdoor use and so marked. Use of an extension cable suitable for outdoor use reduces the risk of electric shock

- 19 - Stay alert

- Watch what you are doing, use common sense and do not operate the tool when you are tired
- Do not use a power tool while you are under the influence of drugs, alcohol or medication

WARNING: A moment of inattention while operating power tools may result in serious personal injury.

- 20 - Check damaged parts

- Before further use of tool, it should be carefully checked to determine that it will operate properly and perform its intended function
- Check for alignment of moving parts, binding of moving parts, breakage of parts, mounting and any other conditions that may affect its operation
- A guard or other part that is damaged should be properly repaired or replaced by an authorized service centre unless otherwise indicated in this instruction manual
- Have defective switches replaced by an authorized service centre

WARNING: Do not use the tool if the on/off switch does not turn it on and off. The switch must be repaired before the tool is used.

- 21 - Have your tool repaired by a qualified person - This electric tool complies with the relevant safety rules. Repairs should only be carried out by qualified persons, otherwise this may result in considerable danger to the user

WARNING: When servicing use only identical replacement parts.

WARNING: If the power cable is damaged it must be replaced by the manufacturer or an authorised service centre.

- 22 - Power tool mains plugs must match the mains socket - Never modify the plug in any way. Do not use any adapter plugs with earthed (grounded) power tools. Unmodified plugs and matching sockets will reduce risk of electric shock

- 23 - If operating a power tool outside use a residual current device (RCD) - Use of an RCD reduces the risk of electric shock

NOTE: The term "residual current device (RCD)" may be replaced by the term "ground fault circuit interrupter (GFCI)" or "earth leakage circuit breaker (ELCB)".

WARNING: Before connecting a tool to a power source (mains switch power point receptacle, outlet, etc.) be sure that the voltage supply is the same as that specified on the nameplate of the tool. A power source with a voltage greater than that specified for the tool can result in serious injury to the user, and damage to the tool. If in doubt, do not plug in the tool. Using a power source with a voltage less than the nameplate rating is harmful to the motor.

Cutting Tool Safety

WARNING: Before connecting a tool to a power source (mains switch power point receptacle, outlet, etc.) be sure that the voltage supply is the same as that specified on the nameplate of the tool. A power source with a voltage greater than that specified for the tool can result in serious injury to the user, and damage to the tool. If in doubt, do not plug in the tool. Using a power source with a voltage less than the nameplate rating is harmful to the motor.

Use the correct cutting tool

- Ensure the cutting tool is suitable for the job. Do not assume a tool is suitable without checking the product literature before use

Protect your eyes

- Always wear appropriate eye protection when using cutting tools
- Spectacles are not designed to offer any protection when using this product; normal lenses are not impact resistant and could shatter

Protect your hearing

- Always wear suitable hearing protection when tool noise exceeds 85dB

Protect your breathing

- Ensure that yourself, and others around you, wear suitable dust masks

Protect your hands

- Do not allow hands to get close to the cutting wheel or blades. Use a suitable push stick for shorter workpieces with appropriate power tools

Be aware of others around you

- It is the responsibility of the user to ensure that other people in the vicinity of the work area are not exposed to dangerous noise or dust and are also provided with suitable protective equipment

Hidden objects

- Inspect the workpiece and remove all nails and other embedded objects before cutting
- Do not attempt to cut material that contains embedded objects unless you know that the cutting tool fitted to your machine is suitable for the job
- Walls may conceal wiring and piping, car body panels may conceal fuel lines, and long grass may conceal stones and glass. Always check the work area thoroughly before proceeding

Beware of projected waste

- In some situations, waste material may be projected at speed from the cutting tool. It is the user's responsibility to ensure that other people in the work area are protected from the possibility of projected waste

Fitting cutting tools

- Ensure cutting tools are correctly and securely fitted and check that wrenches / adjusters are removed prior to use
- Only use cutting tools recommended for your machine
- Do not attempt to modify cutting tools
- Ensure blades are sharp, in good condition and correctly fitted
- Do not attempt to re-sharpen blades. Hardened blades or blades made from hardened alloys typically containing tungsten cannot be re-sharpened without professional equipment.
- Only fit blades specifically designed and intended for this tool
- In the event blades encounter an embedded object in use that the blades are not suitable for, blades should be replaced immediately

Direction of feed

- Always feed work into the blade or cutter against the direction of movement of the blade or cutter

Beware of heat

- Cutting tools and workpieces may become hot in use. Do not attempt to change tools until they have been allowed to cool completely

Control dust / swarf

- Do not allow dust or swarf to build up. Sawdust is a fire hazard, and some metal swarf is explosive

- Be especially careful when cutting wood and metal. Sparks from metal cutting are a common cause of wood dust fires
- Where possible, use a dust extraction system to ensure a safer working environment

Product Familiarisation

1. Rollerbase
2. Side Panel Retaining Screws
3. Elevation Scale
4. Scale Pointer
5. Dust Chute
6. Dust Chute Hex Screws
7. Crank Handle Retaining Bolt
8. Crank Handle Fixing Cap
9. Crank handle
10. In-feed Table
11. Centre table
12. Circuit Breaker Reset Button
13. On/Off Switch
14. Brush Access Cap
15. Hex Key
16. Blade Cover Panel Hex Screws
17. Blade Cover Panel
18. Dust Chute Fixing Positions
19. Magnets

Intended Use

- Worktop-mounted, mains-powered planer for heavy duty planing tasks on sheets of hard and softwood timber. Capable of preparing uneven stock and producing squared wood for making joints and planing to thickness to create uniform flat boards for various projects.

Unpacking Your Tool

- Carefully unpack and inspect your tool. Fully familiarise yourself with all its features and functions
- Ensure that all parts of the tool are present and in good condition. If any parts are missing or damaged, have such parts replaced before attempting to use this tool

Before Use

 **WARNING:** ALWAYS disconnect from the power supply before carrying out any adjustments, inspection, maintenance or cleaning.

WARNING: ALWAYS wear suitable cut proof gloves when handling the rollerbase and its sub-components.

Bench mounting

- Set up the unit on a firm, flat surface so the table is horizontal and the unit cannot tip over
- If the planer/thicknesser is to be used in a permanent position, it is recommended that it is secured to a rigid work surface, as follows:

1. Use the holes in the base of the planer/thicknesser (Image A) as a template to mark and drill four holes in your intended mounting surface (i.e. workbench). Secure the unit in position using large bolts, washers and nuts (not supplied)
2. If the planer/thicknesser is intended to be more portable, fix a board to the base which can be easily clamped and removed from various mounting surfaces
3. If using bolts, make sure they are long enough to penetrate the workbench or board sufficiently for a secure fix

Crank Handle Installation

Mount the Crank Handle (9) in position (see main image) on the right hand side of the planer:

1. Thread the spring washer onto the Crank Handle Retaining Bolt (7)
2. Fit the Crank Handle onto the elevation screw (Image B)
3. Use the Crank Handle Retaining Bolt to secure the Crank Handle in position. Use the Hex Key (15) to tighten the bolt
4. Insert the Crank Handle Fixing Cap (8) to conceal the fixing

Attach the dust chute

- The Dust Chute (5) can be mounted for extraction of waste at either end of the planer/thicknesser
1. Use the 2 x Dust Chute Thumb Screws (6) to mount the dust chute onto the Rollerbase (1) using the Dust Chute Fixing Positions (18) (Image C)
 2. Having fixed the chute in position, connect the extraction system hose
 3. Turn the extraction system on before operating the planer/thicknesser

Checking the rollerbase is level

- The Rollerbase (1) is aligned and checked in the factory. However, it can become out of alignment during shipping and handling
- If the Rollerbase is not level with the Centre Table (11), this will result in a tapered cut where the thickness on one side of the workpiece is different from the other. It can also cause uneven wear of the blade
- Check the blades are aligned correctly with a test run: run two pieces through each side (left and right) of the planer
- Measure and compare results to check the blades are correctly aligned and/or to determine the amount of correction required
- If the blades need to be re-aligned, see 'Maintenance – Re-aligning the Rollerbase' for guidance

Operation

WARNING: ALWAYS disconnect from the power supply before carrying out any adjustments, inspection, maintenance or cleaning.

WARNING: ALWAYS wear suitable cut proof gloves when handling the Rollerbase and its sub-components.

Important guidance for the safe use of this tool

- Disconnect the machine from power source whenever adjusting or replacing any parts
- Ensure the On/Off Switch is in the 'OFF' position before connecting the tool to mains power
- Keep limbs away from all moving parts
- Wear eye protection and a face mask when using this tool
- Make sure all mobile parts move freely and are free from interference
- Keep blades sharp, aligned and properly secured to the cutter head
- Never turn the machine on with the workpiece in contact with the blades
- Whenever the planer/thicknesser is not in use, switch off and disconnect from power
- Keep the planer/thicknesser in good order. Follow the maintenance instructions (see 'Maintenance')
- Never use the planer/thicknesser to make partial cuts - allow it to cut the full length of the workpiece
- Do not use the planer/thicknesser to cut recesses, tenons or moulds

Workpiece capacity

- The workpiece must comply with the following minimum and maximum dimensions:
 - I. Min thickness: 3.2mm
 - II. Min length: 125mm
 - III. Min width: 18mm
 - IV. Max width: 317mm
- Do not use weak, dry or damaged, heavily knotted wood that could break up in the planing mechanism damaging the mechanism and motor and causing kickback

- Ensure all wood is free of embedded objects including screws, nails and staples. Embedded objects can cause major damage to the tool and are a safety risk if ejected as well as a cause of kickback
- Do not plane badly bowed/warped wood where there is inadequate contact with the infeed table
- This planer/thicknesser is designed for natural wood material only
- Remove glue and any foreign objects from the workpiece before planing
- Use the entire width of the cutter head to avoid uneven wear of blades

Rollerbase height adjustment

- The Rollerbase (1) contains the motor, cutting head with blades, and the in-feed and out-feed rollers
- Rotate the Crank Handle (9) to raise or lower the Rollerbase. One complete turn of the Crank Handle raises or lowers the Rollerbase 1.58mm (1/16")
- The Scale Pointer (4) and Elevation Scale (3) provide a reading, in metric and imperial graduations, of the height of the cutter head above the Centre Table (11) – and therefore the approximate thickness of the workpiece after planing
- The elevation scale is calibrated at the factory. For precision woodworking, it is recommended that you check the dimension with calipers or a digital thickness gauge before and after each cutting pass

Setting the depth of cut

- To protect the motor and cutter head, the recommended maximum depth of cut for a single pass is as follows:

Max Depth of Cut

Width of workpiece	Max depth of cut
Up to 125mm	2.38mm
From 125mm up to 317mm	1.6mm

To set the depth of cut:

1. Measure the current thickness of the workpiece, and compare with required thickness
2. Refer to the 'Max Depth of Cut' table above to determine whether one or more passes are required
3. If just one pass is required:
 - Use the Crank Handle to move the Rollerbase up or down until the Scale Pointer (4) indicates, on the Elevation Scale (3), the finished thickness of workpiece required
4. If more than one pass will be required:
 - a) It is recommended that you divide the total required into passes of approximately equal depth
 - b) For the first and any intermediate cuts, set the height of the Rollerbase at current workpiece thickness minus depth calculated in step (a) above
 - c) Check measurements after each cut with callipers or a digital thickness gauge

Switching on and off

- The On/Off Switch (13) is located on the front of the planer
- To turn the planer ON, press the green ON (I) button
- To turn the planer OFF, push the red OFF (O) button

Circuit breaker

- A circuit breaker is installed next to the On/Off Switch (13)
- If excessive electric current is detected, the circuit breaker will shut off the power supply to protect the motor
- Before resetting the circuit breaker check the motor, switch, and power connection for short circuit or faulty components
- To reset the circuit breaker:
 - Press the red (O) button so that the machine is turned off
 - Press the Circuit Breaker Reset Button (12)

Planer operation

⚠ WARNING: Always use adequate protective equipment, including eye protection, respiratory and hearing protection, when working with this tool.

- For best results, determine desired depth of cut and final thickness of

workpiece before planing. Since there is a limit to maximum depth of cut, several passes may be required to achieve final thickness

- In general, thin cuts produce a better outcome in terms of smoothness of finished surface, even thickness, less kickback, less snipe, and less wear on the cutter head and motor
 - To prevent kickback, never make cuts deeper than 2.4mm (3/32") in one pass
 - If more than one pass is necessary, the Rollerbase must be lowered manually before each pass
 - Always set a thin depth of cut for hardwood, wide workpieces and workpieces with an uneven surface
 - Avoid wood stock with many or large knots, or with excessive twisting, cupping, or bowing
 - If necessary, process one side with a jointer or surface planer first to obtain at least one flat surface before using the planer
 - Plane both sides of the workpiece, removing half the total depth from each side. This will produce two smooth surfaces with equal moisture content and therefore a board less likely to warp when it dries naturally
 - Make a test cut with similar material to check accuracy of the settings before planing the workpiece
 - Feed the workpiece 'with' the grain whenever possible
 - Provide suitable support for long or wide workpieces
1. Set up the planer/thicknesser for depth of cut required (see 'Setting the depth of cut' above)
 2. Stand on the side that the Crank Handle is fitted. Never stand directly in front of the workpiece, and do not allow anyone to stand or cross in line with blade rotation. Kickback or thrown debris will travel in this direction
 3. Place the workpiece on the In-feed Table (10), with the surface to be planed facing upwards
 4. Turn the machine on and allow the cutter head to reach full speed
 5. Holding the workpiece firmly, move it slowly towards and onto the in-feed roller
NOTE: Never feed a workpiece into the planer via the out-feed table
 6. Stop pushing the workpiece once it is engaged by the in-feed roller. The in-feed roller will move the workpiece automatically through the planer
 7. Do not force the cut. Slowing or stalling will overheat the motor
 8. Always keep your hands well away from the blades or chip ejection area while the motor is running
 9. Support the weight of large workpieces as they move through the planer to stabilise the workpiece and reduce snipe
 10. Move to the back of machine to receive the workpiece. Do not pull the workpiece; allow the rollers to do the work
 11. If a workpiece becomes jammed inside the machine, turn the machine off, remove the plug from mains supply, raise the Rollerbase away from the workpiece and ALLOW THE MACHINE TO COME TO A COMPLETE STOP
 12. Never reach into the machine whilst it is in operation or running down
 13. Use in-feed and out-feed rollers or supports when working with long workpieces
 14. For precision woodworking, measure the thickness of the workpiece with calipers or a digital thickness gauge after each pass

Accessories

- A range of accessories, including Dust Port Adaptors (224786), Dust Collection Bucket (330055) and Planer Thicknesser Blades 2pk (300259) is available from your Triton dealer. Spare parts can be purchased from your Triton dealer or online at www.toolsparesonline.com

Maintenance

 **WARNING:** ALWAYS disconnect from the power supply before carrying out any inspection, maintenance or cleaning.

WARNING: ALWAYS wear suitable cut proof gloves when handling the Rollerbase and its sub-components.

Note: Any damage to this tool should be repaired and carefully inspected before use, by qualified repair personnel.

Note: Have your power tool serviced by a qualified repair person using only identical replacement parts. This will ensure that the safety of the power tool is maintained.

- This tool is manufactured using class leading components and makes use of the latest in intelligent circuitry that protects the tool and its components. In normal use it should provide a long working life

Cleaning and lubrication

- Keep your machine clean at all times. Dirt and dust will cause internal parts to wear quickly, and shorten the machine's service life. Clean the body of your machine with a soft brush or dry cloth. If available, use clean, dry, compressed air to blow through the ventilation holes
- After use, vacuum the planer machine to remove wood chips, sawdust and debris
- Use a cleaning solution (not included) to remove resin and grease residue
- Remove sawdust, wood chips and grease from chains and gears
- The bearings in motor and cutter head units are factory-sealed and should require no further lubrication
- Four components require regular lubrication:
 - Rollerbase vertical screw mechanism (x2)
 - Rollerbase lock cam
 - Rollerbase vertical rails (x4)
 - Feed roller chain drive
- Remove the top and both side panels to access these components
- Clean the chain drive before lubrication. Use spray oil (not included) to lubricate the chain. Allow time for the lubricant to penetrate between the links, then wipe the surface of the chain dry
- Remove any residues of grease from the other components, using mineral spirits if necessary, then apply a coat of light grade multi-purpose grease (not included)
- The work table and extension table can be coated with a very thin coat of lubricating wax (not included) to protect the surface from rust and to facilitate smooth feed during operation

Re-aligning the Rollerbase

- Test the blade alignment by running two pieces through each side (left and right) of the planer
- Measure and compare results to check that the blades are correctly aligned and/or to determine the amount of correction required
- To correct any misalignment:
 1. Turn the planer/thicknesser off and remove the plug from the power source
 2. Carefully place the planer on its back
 3. Remove the screws to the horizontal spindle retaining bracket on the Crank Handle (9) side of the planer (Image D)
 4. Carefully disengage the gears (Image E)
 5. Slowly rotate the Crank Handle to raise or lower the Rollerbase as needed to re-position it on the vertical screw
 6. Rotate the Crank Handle forward or back as required in order to correct the misalignment. Each complete turn of the Crank Handle will make an adjustment of 1.5mm (1/16")

7. Re-engage the gears and re-fit the horizontal spindle retaining bracket
8. Carefully sit the planer/thicknesser upright again
9. Carry out a test run to check the Rollerbase is now level
10. Repeat the correction process if further adjustment is necessary

Checking and replacing the blades

Inspecting the blades:

1. Locate the Blade Cover Panel (17) on the back of planer. Loosen and remove the Blade Cover Panel Hex Screws (16) on either side and lift off the panel (Image F)
2. Identify the cutter head inside, and the TWO sharp blades on the cutter head
3. Without touching the blades, carefully turn the cutter head until the self-engaging latch clicks to lock the cutter head
4. Use the Hex Key (15) to remove the six bolts on the blade cover plate (Image G)
5. Using the two Magnets (19), carefully remove the blade cover plate
6. Then use the Magnets to remove the blade
7. Inspect the blade for signs of wear or damage. A blade that is dull, worn, nicked, torn or uneven can result in poor performance such as fuzzy grain, chipped grain, raised grain, raised edge and uneven cut

Replacing a blade:

Note: Replace blades in pairs only

Note: Never mix a new blade with an old blade on the cutter head. Never mix blades with different degrees of wear. Never use a blade where unbalanced wear from side to side is present and never use blades other than the blades specified by the manufacturer

1. Use the Magnets (19) to pick up and place the new blade onto the cutter head
2. Position the blade so that it sits securely on the two pins
3. Use the magnets to transfer the cover plate back onto the blades
4. Re-fit the cover plate so that the six fixing holes are aligned with the holes on the cutter head
5. Tighten and secure with the six bolts

Inspecting and replacing the second blade:

1. To access the other blade, gently pull and hold the latch on the side of cutter head to release it (Image H)
2. Once the cutter head rotates, release the latch
3. Without touching the blades, carefully turn the cutter head until the self-engaging latch clicks to lock the head again
4. Repeat the blade-changing procedure to check and replace the second blade

Checking and replacing the brushes

- Over time the carbon brushes inside the motor may become worn
- Excessively worn brushes may cause loss of power, intermittent failure, or visible sparking
- Brush life varies, depending on the motor loads. Inspection of the brushes after every 100 hours of use is recommended
- Replace the brushes if the length of carbon has been worn to less than 9.5mm (3/8"), or if the springs are worn, or if you have noticed a loss of performance in the motor
- Replace with new parts only, and always replace both brushes
- To inspect and replace the brushes:
 1. Unscrew the Brush Access Caps (14) on either side of the motor
 2. Remove the brushes and check for wear
 3. Insert new brushes if required, and re-fit the brush caps

Replacing the drive belt

- Inadequate tension in the belt drive will cause the belt to slip. A loose belt must be replaced
 1. Switch the planer off and remove the plug from the power source
 2. Remove the Crank Handle (9), then loosen and remove the Side Panel Retaining Screws (2) (Image I) so that you can move the side panel out of the way. This will allow access to the belt drive (Image J)
 3. Remove the upper pulley cover (Image K)
 4. Remove the old belt by alternately walking the belt off each of the pulleys. Gently pull the belt outward while turning the pulleys at the same time (Image L)
- Note:** To turn the drive belt pulleys, it will be necessary to hold the red self-engaging latch, so the pulleys do not become locked into place.
5. Replace with a new belt by walking the belt onto the pulleys in the reverse manner used for removing the worn belt
 6. Ensure the belt is evenly seated on the pulley grooves
 7. Replace and secure the side panel and Crank Handle

Storage

- Store this tool and its accessories after use in its case, in a dry, secure place out of the reach of children

Disposal

Always adhere to national regulations when disposing of power tools that are no longer functional and are not viable for repair.

- Do not dispose of power tools, or other waste electrical and electronic equipment (WEEE), with household waste
- Contact your local waste disposal authority for information on the correct way to dispose of power tools

Troubleshooting

Symptom	Problem	Suggested Remedy
Motor overheats	Motor overloaded	Reduce load on motor. Turn off the machine until motor cools down
	Excessive dust build-up results in decreased air circulation	Remove dust build-up
Frequent tripping of circuit breaker	Motor overload	Reduce load on motor
	Inadequate capacity of circuit breaker	Replace with correct circuit breaker
	Circuit overload	Reduce circuit load
	Blades are dull	Sharpen or replace blades
Snipe	Inadequate support of workpiece	Support long workpiece with additional platform
	Blades are dull	Replace blades
	Uneven force on cutterhead	Push workpiece gently during operation
	Rollercase is not parallel with table	Adjust table and rollercase level correctly
	Workpiece is not butted correctly	Butt end to end each workpiece as it passes through planer
Planed surface not smooth	Blades are dull	Replace blades
	Fuzzy grain due to high moisture content in wood	Use dry wood
	Torn grain due to blades cutting against grain	Change direction and feed workpiece along the grain
	The cut is too deep	Decrease depth of cut
	Uneven thickness from side to side	Rollercase is not positioned level with planer base. Adjust rollercase alignment
Difficulties in adjusting rollercase height	Rollercase lock is engaged	Release rollercase lock
	Worn elevation screws	Replace elevation screws
	Dirty elevation screws	Clean and lubricate elevation screws
	Rollercase is not positioned parallel with table	Re-align rollercase
	Friction between rollercase and side panels	Clean and adjust rollercase

Guarantee

To register your guarantee visit our web site at www.tritontools.com* and enter your details.

Your details will be included on our mailing list (unless indicated otherwise) for information on future releases. Details provided will not be made available to any third party.

Purchase Record

Date of Purchase: ___/___/___

Model: TPT125 Retain your receipt as proof of purchase

CE Declaration of Conformity

The undersigned: Mr Darrell Morris

as authorised by: Triton Tools

Declares that

This declaration has been issued under the sole responsibility of the manufacturer.

The object of the declaration is in conformity with the relevant Union harmonisation Legislation.

Identification code: TPT125

Description: Planer/Thicknesser

Conforms to the following directives and standards:

- Machinery Directive 2006/42/EC
- EMC Directive 2014/30/EU
- RoHS Directive 2011/65/EU
- EN 61029-1:2009+A11:2010
- EN 61029-2-3:2011
- EN55014-1+A2:2011

Triton Precision Power Tools guarantees to the purchaser of this product that if any part proves to be defective due to faulty materials or workmanship within 3 YEARS from the date of original purchase, Triton will repair, or at its discretion replace, the faulty part free of charge.

This guarantee does not apply to commercial use nor does it extend to normal wear and tear or damage as a result of accident, abuse or misuse.

* Register online within 30 days.

Terms & conditions apply.

This does not affect your statutory rights

- EN55014-2+A2:2008
- EN61000-3-2+A2:2009
- EN61000-3-3:2013

Notified body: TÜV SÜD Product Service

The technical documentation is kept by: Triton Tools

Date: 09/11/2016

Signed:

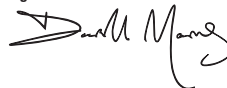

Mr Darrell Morris

Managing Director

Name and address of the manufacturer:

Powerbox International Limited, Company No. 06897059. Registered address: Powerbox, Boundary Way, Lufton Trading Estate, Yeovil, Somerset BA22 8HZ, United Kingdom.

Vertaling van de originele instructies

Hartelijk dank voor de aanschaf van dit Triton-gereedschap. Deze instructies bevatten informatie die u nodig hebt voor een veilige en doeltreffende bediening van dit product. Dit product heeft een aantal unieke eigenschappen. Lees daarom deze handleiding altijd door, ook als u al bekend bent met bandschuurmachine, zodat u alle voordelen van dit unieke ontwerp kunt benutten. Houd deze handleiding bij de hand en zorg ervoor dat alle gebruikers van dit gereedschap de handleiding hebben gelezen en volledig hebben begrepen.

Symbolen



Draag gehoorbescherming
Draag een veiligheidsbril
Draag een stofmasker
Draag een veiligheidshelm



Lees de handleiding



Draag handschoenen



Draag beschermende kleding



Beschermingsklasse I (aardgeleiding)



Gebruik niet de regen of in vochtige omstandigheden!



WAARSCHUWING: Bewegende delen kunnen ernstig letsel veroorzaken.



Let op: terugslaggevaar!



Enkel geschikt voor binnen gebruik!



Milieubescherming

Elektrische producten mogen niet met het normale huisvuil worden weggegooid. Indien de mogelijkheid bestaat, dient u het product te recyclen. Vraag de plaatselijke autoriteiten of winkelier om advies betreffende recyclen.



WAARSCHUWING

GEVAAR DOOR ZWARE LASTEN

Hef de last niet alleen, dit resulteert mogelijk in persoonlijk letsel
Hef met meerdere personen

WAARSCHUWING: Dit product is zwaar en als voorzorgsmaatregel moet de machine met twee personen samengesteld worden.



Voldoet aan de relevante wetgeving en veiligheidsnormen

Specificaties

Model nummer:	TPT125
Spanning:	220-240 V~, 50 Hz, 1100 W
Vermogen:	1100 W
Schaven per minuut:	17.500 min ⁻¹
Onbelaste snelheid:	8750 min ⁻¹
Schaafhoogte:	3,2 - 152 mm
Schaafbreedte:	317 mm
Tafel afmetingen:	317 x 320 mm
Isolatie:	
Gewicht:	22,2 kg
Geluid en trilling:	
Geluidsdruk L _{PA} :	90,9 dB(A)
Geluidsvermogen L _{WA} :	103,9 dB(A)
Onzekerheid K:	3 dB
De geluidsintensiteit voor de bediener kan 85 dB(A) overschrijden en de gehoorbescherming is noodzakelijk	
Met het oog op onze aanhoudende productontwikkeling kunnen de specificaties van Triton producten zonder voorafgaande kennisgeving worden gewijzigd.	

WAARSCHUWING: Bij een geluidsintensiteit van 85 dB(A) of hoger is het dragen van gehoorbescherming en het limiteren van de blootstellingstijd vereist. Bij oncomfortabel hoge geluidsniveaus, zelfs met het dragen van gehoorbescherming, stopt u het gebruik van de machine onmiddellijk. Controleer de pasvorm en het geluidsdempingsniveau van de bescherming.

WAARSCHUWING: Blootstelling aan trilling resulteert mogelijk in gevoelloosheid, tinteling en een verminderd gripvermogen. Langdurige blootstelling kan leiden tot chronische condities. Limiteer de blootstellingsduur en draag anti-vibratie handschoenen. Vibratie heeft een grotere invloed op handen met een temperatuur lager dan een normale, comfortabele temperatuur. Maak gebruik van de informatie in de specificaties voor het berekenen van de gebruiksduur en frequentie van de machine.

Geluid- en trillingsniveaus in de specificatie zijn vastgesteld volgens EN60745 of een gelijksoortige internationale norm. De waarden gelden voor een normaal gebruik in normale werkomstandigheden. Een slecht onderhouden, onjuist samengestelde of onjuist gebruikte machine produceert mogelijk hogere geluids- en trillingsniveaus. www.osha.europa.eu biedt informatie met betrekking tot geluids- en trillingsniveaus op de werkplek wat mogelijk nuttig is voor regelmatige gebruikers van machines.

Algemene veiligheid

WAARSCHUWING: Bij het gebruik van elektrische machines horen basis veiligheidsvoorzorgmaatregelen opgevolgd te worden om de kans op brand, elektrische schokken en persoonlijk letsel te minimaliseren. Lees de instructies voor gebruik volledig door en bewaar deze bij de machine voor toekomstig gebruik.

WAARSCHUWING: De machine is niet geschikt voor gebruik door personen met een verminderde mentale of fysieke bekwaamheid of een gebrek aan ervaring, tenzij de persoon wordt begeleid of geïnstrueerd door een persoon verantwoordelijk voor de veiligheid

LET OP: Het gebruik van de machine voor doeleinden, anders dan waarvoor de machine is bestemd resulteert mogelijk in gevaarlijke situaties en serieus persoonlijk letsel

De term "elektrisch gereedschap" in alle hieronder vermelde waarschuwingen heeft betrekking op uw elektrische gereedschap dat op de stroom is aangesloten (met een snoer) of met een accu wordt gevoed (snoerloos).

- 1 - Veiligheid in de werkruimte - Rommelige en donkere ruimtes leiden vaak tot ongelukken.
 - 2 - Denk aan de werkplaatsomgeving
 - Stel gereedschap niet bloot aan regen
 - Gebruik gereedschap niet in vochtige of natte omstandigheden
 - Houdt uw werkplaats goed verlicht
 - Gebruik gereedschap niet in de nabijheid van ontvlambare vloeistoffen of gassen
 - 3 - Bescherm uzelf tegen elektrische schok – Voorkom het contact met geaarde oppervlakken (als leidingen, radiatoren, koelkasten).
 - 4 - Houd kinderen en omstanders uit de buurt – Laat mensen, vooral kinderen, de machine en verlengsnoeren niet aanraken en houd ze op afstand
 - 5 - Berg gereedschap wat niet in gebruik is op – Berg gereedschap dat niet in gebruik is op een droge plek, buiten het bereik van kinderen op
 - 6 - Forceer gereedschap niet – Uw machine functioneert optimaal op de bestemde gebruikssnelheid
 - 7 - Gebruik de juiste machine – Forceer kleine machine niet voor het uitvoeren van grote werkzaamheden.
Gebruik gereedschap niet voor doeleinden waarvoor ze niet bestemd zijn.
 - 8 - Draag de juiste uitrusting
 - Loshangende kleding en sieraden kunnen door bewegende onderdelen gegrepen worden
 - Het dragen van niet-slippende schoenen is aangeraden voor buitenwerk
 - Bedek lang haar
 - 9 - Draag de benodigde beschermingsmiddelen
 - Draag een veiligheidsbril
 - Draag een stofmasker bij stof producerende werkzaamheden
- WAARSCHUWING:** Wanneer de beschermende uitrusting niet gedragen wordt is de kans open ongeval groter en is de ernst van voorvallende ongevallen groter
- 10 - Sluit gereedschap op een stof-ontginningsstelsel aan – Wanneer de machine is voorzien van een stofpoort, sluit u deze op een ontginningsstelsel aan
 - 11 - Misbruik het stroomsnoer niet – Trek nooit aan het stroomsnoer om de stekker uit het stopcontact te halen. Houdt het stroomsnoer uit de buurt van warmte, olie en scherpe randen. Beschadigde snoeren vergroten de kans op elektrische schok
 - 12 - Klem uw werk vast – Klem uw werkstuk wanneer mogelijk stevig vast
 - 13 - Reik niet te ver - Blijf altijd stevig en in balans staan
 - 14 - Onderhoud uw gereedschap zorgvuldig
 - Het scherp en schoon houden van snijgereedschap zorgt voor een gemakkelijker machine controle en een kleinere kans op het buigen en breken

- Volg smeerinstructies op
- Controleer stroomsnoeren regelmatig op beschadiging en laat deze bij een geautoriseerd service center repareren
- Laat stroomsnoeren bij een geautoriseerd service center vervangen
- Houdt handvaten schoon, droog en vrij van olie en vet

WAARSCHUWING: Velen ongelukken worden veroorzaakt door slecht onderhouden machines

- 15 - Ontkoppel machines van de stroombron – wanneer niet in gebruik, voor onderhoud en bij het vervangen van accessoires ontkoppelt u de machine van de stroombron
 - 16 - Verwijder sleutels – Maak van het controleren op gereedschapsleutels een gewoonte
 - 17 - Voorkom onnodig starten – Zorg ervoor dat de aan-/uitschakelaar bij het aansluiten op de stroombron, het plaatsen van een accu of het vervoeren in de uit-positie staat
- WAARSCHUWING –** Het onnodig starten van de machine kan leiden tot serieuze verwondingen
- 18 - Het gebruik van buiten verlengsnoeren – Wanneer gereedschap buiten gebruikt wordt, maakt u gebruik van verlengsnoeren, geschikt voor buiten. Dit vermindert de kans op elektrische schok

19 - Blijf alert

- Houd uw aandacht op het werk, gebruik uw gezonde verstand en gebruik machines niet wanneer vermoeid
- Gebruik het elektrisch gereedschap niet wanneer u vermoeid bent of onder invloed van drugs, alcohol of medicijnen

WAARSCHUWING: Onoplettendheid tijdens het bedienen van elektrisch gereedschap kan leiden tot ernstig letsel

20 - Controleer beschadigde onderdelen

- Controleer voor verder gebruik of de machine als bestemd functioneert
- Controleer bewegende delen op uitlijning, beschadiging, montage en andere gesteldheden die gebruik van de machine mogelijk beïnvloeden
- Een beschadigde beschermkap hoort bij een geautoriseerd service center gerepareerd of vervangen te worden, tenzij anders vermeld in deze handleiding
- Laat defecte schakelaars bij een geautoriseerd service center repareren

WAARSCHUWING: Gebruik de machine niet met een defecte aan-/uitschakelaar. De schakelaar hoort voor gebruik gerepareerd te worden

21 - Laat uw machine te allen tijde door een gekwalificeerd persoon repareren

- Laat uw machine te allen tijde door een gekwalificeerd persoon repareren om gevaarlijk gebruik te vermijden

WAARSCHUWING: Maak bij onderhoud enkel gebruik van identieke vervangende onderdelen

WAARSCHUWING: Laat een beschadigd stroomsnoer door de verkoper of een geautoriseerd service center vervangen

22 - Stekkers horen overeen te komen met het te gebruiken stopcontact – Stekkers mogen niet aangepast worden. Gebruik geen adapters op geaarde machines. Overeenkomende stekkers en stopcontacten verminderen de kans op elektrische schok

23 - Indien het onvermijdelijk is elektrisch gereedschap te gebruiken in een vochtige omgeving, gebruik dan een energiebron met een aardlek beveiliging (Residual Currency Device). Het gebruik van een RCD vermindert het risico op een elektrische schok

WAARSCHUWING: Voordat u de machine op de stroombron aansluit controleert u of het voltage van de stroombron overeenkomt met het voltage op het gegevensplaatje op de machine. Een stroombron met een hogere spanning kan zorgen voor ernstige verwondingen aan de gebruiker en schade aan de machine. Een stroombron met een lagere spanning kan de motor beschadigen. Plug de stekker bij twijfel niet in de stroombron.

Veiligheid zaaggereedschap

WAARSCHUWING: Voordat u de machine op de stroombron aansluit, controleert u of de spanning gelijk is aan de spanning weergegeven op het gegevensplaatje van de laminaatzaag. De aansluiting op een stroombron met een hogere spanning kan resulteren in serieuze verwondingen aan de gebruiker en beschadigingen aan de machine. Een lagere spanning is schadelijk voor de motor. Sluit de machine bij enige twijfel niet aan.

Gebruik het juiste zaaggereedschap

- Zorg ervoor dat uw zaaggereedschap geschikt is voor de klus. Raadpleeg altijd eerst de gebruiksaanwijzing van het product. Neem niet zonder meer aan dat het gereedschap geschikt is.

Bescherm uw ogen

- Draag bij het gebruik van zaaggereedschap altijd geschikte oogbescherming.
- Een gewone bril is niet ontworpen om bescherming te bieden bij het gebruik van dit product. Normale lenzen zijn niet schokvast en kunnen versplinteren.

Bescherm uw gehoor

- Draag altijd geschikte gehoorbescherming bij gereedschap dat een geluidsniveau van meer dan 85 dB produceert.

Bescherm uw luchtwegen

- Bij werk waarbij stof vrijkomt, moet altijd een geschikt gezicht- of stofmasker worden gedragen. Wees voorzichtig dat u anderen om u heen niet blootstelt aan stof.

Bescherm uw handen

- Houd uw handen uit de buurt van zaagbladen, snijschijven en boor bits. Bij het werken met kleine werkstukken maakt u gebruik van een duwstok

Denk aan anderen om u heen

- Het is de verantwoordelijkheid van de gebruiker om ervoor te zorgen dat andere mensen in de nabijheid van het werkgebied niet worden blootgesteld aan gevaarlijk geluid en stof. Zorg ervoor dat alle personen die het nodig hebben voorzien worden van geschikte persoonlijke beschermingsmiddelen.

Verborgen voorwerpen

- Inspecteer het werkstuk en verwijder alle spijkers en andere voorwerpen
- Zaag geen werkstukken met vastzittende voorwerpen, tenzij de machine en het zaagblad hiertoe in staat zijn
- Let op voor verborgen voorwerpen. Muren verbergen mogelijk bedradingen en pijpleidingen, autopanelen verbergen mogelijk brandstofleidingen en gras verbergt mogelijk stenen en glas. Controleer het werkstuk grondig voordat u gaat zagen

Wees voorzichtig met rondvliegend afval

- In sommige gevallen wordt het afval met grote snelheid door het gereedschap opgeworpen. Zorg ervoor dat er geen andere personen in de werkomgeving zijn. Als het nodig is om andere personen dichtbij te hebben, draagt de gebruiker er de verantwoordelijkheid voor dat ze zijn uitgerust met de juiste persoonlijke beschermingsmiddelen.

Het monteren van zaagbladen

- Zorg ervoor dat de zaagbladen goed zijn aangebracht en vastgezet voordat het gereedschap wordt gebruikt. Stel vast dat steekslutels en andere stelmiddelen vóór gebruik zijn verwijderd.
- Gebruik uitsluitend zaagbladen die zijn aanbevolen voor uw machine
- Probeer zaaggereedschap niet te wijzigen
- Zorg ervoor dat de bladen scherp zijn, in goede staat verkeren en juist gemonteerd zijn
- Bladen die niet te slijpen zijn, waaronder hardmetalen bladen, dienen niet scherp geslepen worden wanneer bot
- Gebruik enkel bladen die speciaal ontworpen zijn voor uw machine
- Vervang bladen wanneer deze tijdens gebruik in contact komen met een verborgen, ongeschikt voorwerp

Richting van aanvoer

- Voer het werkstuk uitsluitend aan in het zaagblad of het gereedschap tegen de richting van de beweging van het zaagblad of het gereedschap in.

Wees voorzichtig met hitte

- Denk er aan dat het zaaggereedschap en de werkstukken tijdens het

werk heet kunnen worden. Probeer niet om iets aan te passen voordat het gereedschap helemaal is afgekoeld.

Beheers afval

- Voorkom een ophoping van zaagsel en spanen. Zaagsel veroorzaakt brandgevaar, en sommige soorten metaalspanen zijn explosief.
- Wees vooral voorzichtig met machines die worden gebruikt voor het zagen van hout en metaal. Vonken bij het zagen van metaal veroorzaken vaak brand in stof en zaagsel.
- Gebruik waar mogelijk een stofafvoersysteem om voor een veiligere werkomgeving te zorgen.

Onderdelenlijst

1. Cilinderbehuizing
2. Zijpaneelschroeven
3. Dikte schaal
4. Schaalwijzer
5. Stofkoker
6. Stofkoker schroeven
7. Handslinger bout
8. Handslinger montagepod
9. Handslinger
10. Invoertafel
11. Midden tafel
12. Stroombreker herstel knop
13. Aan-/uitschakelaar
14. Koolstofborstel toegangsdop
15. Inbusstelsel
16. Mesbeschermer schroeven
17. Mesbeschermer
18. Stofkoker montagegaten
19. Magneten

Gebruiksdoel

- Vandiktebank, voor 'Heavy-Duty' schaaftwerk op harde en zachte houtsoorten. Geschikt voor het voorbereiden van onregelmatige werkstukken en het produceren van vierkante/rechthoekige werkstukken voor het creëren van universele vlakke oppervlakken

Het uitpakken van uw gereedschap

- Pak uw toestel / gereedschap uit. Inspecteer het en zorg dat u met alle kenmerken en functies vertrouwd raakt
- Controleer of alle onderdelen aanwezig zijn en in goede staat verkeren. Als er onderdelen ontbreken of beschadigd zijn, zorg dan dat deze vervangen worden voor u dit toestel / gereedschap gebruikt

Voor gebruik

 **WAARSCHUWING:** Ontkoppel de machine van de stroombron voordat u enige aanpassingen, inspectie, onderhoud of schoonmaak uitvoert

WAARSCHUWING: Bij het hanteren van de machine is het dragen van geschikte, snijbestendige handschoenen aanbevolen

Tafel montage

- Monteer de machine enkel op een stabiel, volledig horizontaal oppervlak zodat de eenheid niet om kan vallen
- Wanneer de machine op een permanente plaats gebruikt gaat worden, is het aanbevolen deze als volgt op een stevige werkbank te monteren:

1. Gebruik de gaten in de basis van de machine als sjabloon voor het markeren van de te boren punten op de werkbank (Afb. A). Monteer de machine met gebruik van lange bouten, sluitringen en moeren (niet inbegrepen).

2. Wanneer u de machine op verschillende plaatsen/locaties gebruikt is het aan te raden een houten blad op de basisplaat te monteren. Het blad kan gemakkelijk gemonteerd en verwijderd worden op en van verschillende oppervlakten.
3. Zorg ervoor dat de bouten lang genoeg zijn voor het veilig monteren van de basisplaat of het houten blad

Het monteren van de handslinger

Monteer de slinger (9) in positie (zie afbeelding), aan de rechter zijde van de machine:

1. Draai een sluitring op de handslinger bout (7)
2. Draai de handslinger op de draadstang (Afb. B)
3. Gebruik de bout om de slinger in positie vast te zetten. Maak daarbij gebruik van de inbusleutel (15)
4. Plaats de montagekop (8) om de verbinding af te dekken

Het bevestigen van de stofkoker

De stofkoker (5) kan gemonteerd worden voor het ontginnen van zaagsel aan beide zijden van de machine

1. Gebruik de 2 stofkoker schroeven (6) om de stofkoker op de behuizing (1) te monteren, met behulp van de montage gaten (18) (Afb. C)
2. Wanneer de koker gemonteerd is kan de slang aangesloten worden
3. Schakel het systeem in voordat de machine aangezet wordt

Controleren of de behuizing waterpas is

- De behuizing (1) is uitgelijnd in de fabriek. De positie van de behuizing kan echter veranderen tijdens het verscheppen en/of het gebruiken van de machine
- Wanneer de behuizing niet is uitgelijnd met de midden tafel (11) zal het werkstuk niet recht geschaafd worden, waar de dikte aan de ene zijde anders zal zijn dan de andere zijde. Dit kan tevens leiden tot een onregelmatige slijtage aan de messen
- Controleer of de bladen correct uitgelijnd zijn door het doen van een test run: voer 2 stukken materiaal door beide zijden, links en rechts, van de machine
- Meet en vergelijk de resultaten
- Gebruik het 'Onderhoud' gedeelte in deze handleiding wanneer de messen opnieuw uitgelijnd moeten worden

Gebruik

WAARSCHUWING: Ontkoppel de machine van de stroombron voordat u enige verstellingen, inspectie, onderhoud of schoonmaak uitvoert

WAARSCHUWING: Bij het gebruik van de machine is het dragen van de geschikte beschermende uitrusting, waaronder beschermende handschoenen en een stofmasker aanbevolen

Belangrijk voor een veilig gebruik van de machine

- Verwijder de machine van de stroombron voor het maken van aanpassingen of het vervangen van onderdelen
- Zorg ervoor dat de aan-/uitschakelaar op de uit-stand staat voordat de machine wordt aangesloten op een stroombron
- Houdt handen verwijderd van bewegende onderdelen
- Draag oogbescherming en een gezichtsmasker bij het gebruiken van de machine
- Zorg ervoor dat alle bewegende onderdelen vrij kunnen bewegen
- Houd de mesbladen scherp, uitgelijnd en juist bevestigd
- Schakel de machine niet in wanneer het werkstuk in contact staat met de messen
- Schakel de machine uit en verwijder de stekker van de stroombron wanneer de machine niet in gebruik is
- Houdt de machine in goede conditie: volg de onderhoudsinstructies
- Gebruik de machine enkel voor het maken van volledige schaafsneden
- Gebruik de machine niet voor het schaven van inkepingen, verbindingen en mallen

Werkstuk capaciteit

- Werkstukken horen te passen binnen de volgende minimale en maximale afmetingen

- I. Minimale dikte: 3,2 mm
- II. Minimale lengte: 125 mm
- III. Minimale breedte: 18 mm
- IV. Maximale breedte: 317 mm

- Gebruik, om terugslag te voorkomen, geen krom getrokken hout of hout met ingebedde spijkers, nietjes etc.
- Deze machine is alleen ontworpen voor natuurlijk hout
- Verwijder lijm, spijkers, nietjes etc. uit het hout voordat het de bank in gaat
- Gebruik de volledige lengte van het mes oneven slijtage te voorkomen

Behuizing hoogte verstelling

- De behuizing (1) bevat de motor, de snij kop met messen en de in- en uitvoerrollen
- Roteer de handslinger (9) om de behuizing te verlagen of te verhogen. Eén complete rotatie verhoogt of verlaagt de behuizing 1,58 mm
- De schaalwijzer (4) en de dikte schaal (3) geven zowel metrische als imperiale metingen weer van de hoogte van de snij kop boven de midden tafel (11). Dit is tevens de dikte van het werkstuk na het schaven
- De dikte schaal is in de fabriek gekalibreerd. Voor precisie houtbewerking is het aangeraden de afmetingen van het werkstuk voor en na het schaven op te meten met bijvoorbeeld een schuifmaat

Het instellen van de schaaftdiepte

- Om de motor en de messen te beschermen is de maximale schaaftdiepte van een enkele doorgang als volgt:

Maximale schaaftdiepte

Breedte van het werkstuk	Max schaaftdiepte
Tot op 125 mm breed	2,38 mm
Van 125 mm tot op 317 mm	1,6 mm

Het instellen van de schaaftdiepte:

1. Meet de dikte van het werkstuk en vergelijk dit met de gewenste dikte
2. Zie: 'Maximale schaaftdiepte' om het aantal doorgangen vast te stellen
3. Eén doorgang is vereist:
 - Gebruik de handslinger om de behuizing omhoog of omlaag te verplaatsen tot de schaalwijzer (4) de benodigde dikte op de dikte schaal (3) aangeeft.
4. Meerdere doorgangen zijn vereist:
 - a) Het is aan te raden de totaal te schaven diepte, in gelijke doorgangen te verwijderen
 - b) Voor de eerste en de tussenliggende doorgangen stelt u de hoogte van de cilinderbehuizing op de huidige dikte van het werkstuk in, min de gemeten diepte in stap 'a'
 - c) Controleer na elke doorgang de dikte van het werkstuk.

Het in- en uitschakelen van de machine

- De aan-/uitschakelaar (13) is te vinden aan de voorzijde van de machine
- Druk, om de machine in te schakelen, op de groene (I) knop
- Druk, om de machine uit te schakelen, op de rode (0) knop

Stroombreker

- De stroombreker bevindt zich net naast de aan-/uitschakelaar (13)
- Wanneer een overmatige stroomsterkte waargenomen wordt, sluit de stroombreker de stroom af om de motor te beschermen
- Voordat u de stroombreker reset, controleert u de motor, schakelaar en stroomaansluiting
- Om de stroombreker te resetten:
 - Druk de rode (0) knop in zodat de machine is uitgeschakeld
 - Druk op de stroombreker resetknop (12)

Het gebruik van de machine

WAARSCHUWING: Bij het gebruik van de machine is het dragen van de geschikte beschermende uitrusting, waaronder beschermende handschoenen en een stofmasker aanbevolen

- Stel de gewenste zaagdiepte en de uiteindelijke dikte van het werkstuk voor het schaven vast.

- Over het algemeen resulteert het maken van dunnere schaven in betere resultaten. Het geeft een fijnere afwerking, een gelijkje dikte, minder kans op terugslag en minder slijtage aan de motor en snij kop
 - Voor het voorkomen van terugslag maakt u schaven met een maximale dikte van 2,4 mm
 - Wanneer meerde doorgangen vereist zijn, hoort de behuizing voor elke doorgang handmatig worden verlaagd
 - Maak bij het schaven van hardhout, brede werkstukken en oneven werkstukken doorgangen met een lage schaaftdiepte
 - Vermijdt het schaven van hout met veel of grote kwasten, met draaien en gebogen hout
 - Bewerk, wanneer nodig, één zijde van het werkstuk met een hand schaafmachine voor het verkrijgen van op zijn minst één vlakke zijde, voor het gebruik van de vandiktebank
 - Verwijder van elke zijde van het werkstuk de helft van de totaal te schaven dikte. Dit resulteert in twee gladde zijden met een gelijke vochtigheidsgraad wat hoogstwaarschijnlijk niet krom trekt wanneer het natuurlijk droogt
 - Maak een proefdoorgang met een soortgelijk materiaal om de nauwkeurigheid van de instellingen te controleren
 - Voed het werkstuk, wanneer mogelijk, met de nerf mee
 - Zorg voor de juiste ondersteuning bij het bewerken van lange werkstukken
1. Stel de juiste schaaftdiepte in
 2. Sta aan de zijde van de handslinger. Ga nooit recht voor het werkstuk staan en laat niemand in lijn met de mes rotatie staan in verband met terugslag en het afbraakmateriaal
 3. Plaats het werkstuk op de invoer tafel (10), met de te schaven zijde naar boven wijzend
 4. Schakel de machine in en laat de messen op volle snelheid komen
 5. Houdt het werkstuk stevig vast en voed het langzaam naar de invoer roller
Let op: Voed een werkstuk nooit in de machine via de uitvoer tafel
 6. Laat het werkstuk los wanneer het automatisch gevoerd wordt door de invoer roller
 7. Oefen geen druk op het werkstuk uit wanneer het door de machine gaat. Het versnellen of vertragen tijdens de doorgang leidt tot oververhitting van de motor
 8. Houdt handen uit de buurt van de messen en het uitgeworpen afbraakmateriaal wanneer de motor is ingeschakeld
 9. Zorg voor een goede ondersteuning tijdens de doorgang van grote werkstukken
 10. Laat ook bij het ontvangen van het werkstuk, aan de achterzijde van de machine, de rollers het werk doen
 11. Zet, wanneer het werkstuk geblokkeerd raakt onder de messen, de machine uit, verwijder de stekker uit het stopcontact, verhoog de behuizing en laat de messen volledig tot stilstand komen
 12. Reik niet in de machine wanneer deze is ingeschakeld
 13. Zorg bij het bewerken van grote werkstukken voor goede ondersteuning
 14. Meet na elke doorgang, bij nauwkeurige bewerkingen, de dikte van het werkstuk

Accessoires

- Verschillende accessoires en verbruiksmiddelen, waaronder stofadapters (224786), stofemmer (330055) en schaaftbladen (300259) zijn verkrijgbaar bij uw Triton handelaar. Reserve onderdelen zijn verkrijgbaar op toolsparsonline.com

Onderhoud

 **WAARSCHUWING:** Haal de stekker uit het stopcontact voordat u de machine schoonmaakt of enig onderhoud uitvoert.

WAARSCHUWING: Bij het hanteren van de machine is het dragen van beschermende handschoenen aanbevolen

Let op: Wanneer de machine beschadigd is, dient deze door een gekwalificeerd persoon gerepareerd en nagekeken worden

Let op: Laat de machine door een gekwalificeerd persoon onderhouden, met gebruik van identieke vervangende onderdelen. Zo wordt de veiligheid tijdens het gebruik van de machine behouden

- De machine bestaat uit top materialen en is voorzien van de nieuwste, intelligente stroomregeling, wat de machine en onderdelen beschermd. Bij normaal gebruik voorziet de machine vele jaren gebruiksplezier

Schoonmaak en smeren

- Houd uw machine te allen tijde schoon. Vuil en stof doen de interne onderdelen snel slijten, wat de levensduur aanzienlijk vermindert. Maak de machine met een zachte borstel of droge doek schoon. Gebruik wanneer mogelijk zuivere, droge perslucht om door de luchtgaten te blazen
- Gebruik een stofzuiger om al het schaafsels op te zuigen
- Gebruik een schoonmaakmiddel voor het verwijderen van vuil en vet
- Verwijder zaagsel en schaafsels van de ketting en vertanding
- De lagers in de motor zijn in de fabriek verzegeld en vereisen geen smering
- Vier onderdelen vereisen regelmatig smeren:
 - Cilinderbehuizing en verticaal schroefmechanisme (x2)
 - Cilinderbehuizing vergrendel-nok
 - Cilinderbehuizing verticale rails (x4)
 - Rollerketting aandrijving
- Verwijder de boven- en zijpanelen voor het verkrijgen van toegang tot deze onderdelen
- Maak de kettingaandrijving schoon voordat u deze smeert. Gebruik sprayolie (niet inbegrepen) voor het smeren van de ketting. Het duurt even voordat de olie tussen alle schakels loopt. Veeg overtollige olie van het kettingoppervlak
- Verwijder enige overtollige olie van andere onderdelen voordat u een kleine hoeveelheid multifunctioneel vet (niet inbegrepen) aanbrengt
- De werktafel en verlengtafels kunnen voorzien worden van een erg dunne laag smeerwax (niet inbegrepen) om het oppervlak te beschermen tegen roes ten voor het verkrijgen van een soepele beweging van werkstukken

Het uitlijnen van de cilinderbehuizing

- Test de uitlijning door twee stukken hout (één aan de linker zijde en één aan de rechter zijde) door de machine te voeden
- Meet en vergelijk de resultaten om de uitlijning van de schaaftbladen te controleren en de vereiste correctie vast te stellen
- Om de uitlijning te corrigeren:
 1. Schakel de machine uit en ontkoppel deze van de stroombron
 2. Plaats de machine voorzichtig op de rug
 3. Verwijder de schroeven op de horizontale as-beugel op de handslinger (9) zijde van de machine (Afb. D)
 4. Ontkoppel de versnellingen voorzichtig (Afb. E)
 5. Draai de handslinger langzaam om de cilinderbehuizing in de gewenste positie te verhogen of verlagen om de verticale schroef te herpositioneren
 6. Draai de handslinger om de uitlijning te corrigeren. Elke volledige draai van de handslinger komt overeen met een hoogterstelling van 1,5 mm
 7. Koppel de versnellingen en bevestig de horizontale as-beugel
 8. Plaats de machine voorzichtig rechtop

9. Oefen een testdoorgang uit om de uitlijning te controleren
10. Herhaal bovenstaande stappen wanneer verdere verstelling vereist is

Het controleren en vervangen van de scharnieren

Het inspecteren van de bladen:

1. Draai de inbusschroeven (16) die de mesbeschermer (17) in plaats vergrendelen los en til de mesbeschermer van de machine (Afb. F)
2. Vindt de scharnier kop en de twee scherpe scharnieren in de cilinderbehuizing
3. Draai de scharnier voorzichtig tot deze in plaats vergrendelt zonder het aanraken van de scharnieren
4. Gebruik de inbussleutel (15) om de zes bouten uit de beschermerplaat te verwijderen (Afb. G)
5. Verwijder de beschermerplaat met gebruik van de twee magneten (19)
6. Verwijder de scharnieren met gebruik van de magneten
7. Inspecteer de scharnieren op slijtage en beschadiging. Een bot, versleten, gescheurd of oneven scharnier kan resulteren in slechte scharnierresultaten

Het vervangen van de scharnieren

Let op: Vervang de scharnieren tegelijkertijd

Let op: Gebruik geen nieuw en oud scharnier samen en gebruik geen bladen met verschillende hoeveelheden slijtage. Gebruik geen scharnieren met onregelmatige slijtage van zij tot zij en gebruik geen andere scharnieren dan de bladen aanbevolen door de fabrikant

1. Gebruik de magneten om de nieuwe bladen op de scharnier te plaatsen
2. Plaats de bladen zodat deze stevig op de 2 pinnen zitten
3. Gebruik de magneet om de mesbeschermer terug op de scharnieren te plaatsen
4. Lijn alle 6 bevestigingsgaten uit met de 6 gaten in de mesbeschermer
5. Vergrendel de mesbeschermer door de 6 inbusschroeven vast te draaien

Het inspecteren van het tweede scharnier

1. Voor het bereiken van het tweede scharnier trekt u aan de draaivergrendeling om de scharnier te ontgrendelen (Afb. H)
2. Wanneer de scharnier draait, laat u de vergrendeling los
3. Draai de scharnier voorzichtig tot deze in plaats vergrendelt zonder het aanraken van de scharnieren
4. Herhaal de vervang procedure voor het vervangen van het tweede scharnier

Het controleren en vervangen van de koolstofborstels

- Na verloop van tijd zullen de koolstofborstels in de motor verslijten.
- Bij overmatige slijtage van de borstels verliest de motor mogelijk vermogen, start het niet meer, en/ of produceert het overmatig vonken.
- De levensduur van koolstofborstels verschilt, afhankelijk van de belasting van de motor. De borstels dienen na elke 100 gebruiksuren gecontroleerd te worden
- Vervang de koolstofborstels wanneer deze korter zijn dan 9,5 mm, wanneer de veren versleten zijn of wanneer het vermogen van de motor aanzienlijk vermindert
- Vervang beide koolstofborstels tegelijkertijd, enkel met nieuwe borstels
- Voor het inspecteren en vervangen van de koolstofborstels:
 1. Schroef de toegangsdoppen (14) aan beide zijden van de motor los
 2. Verwijder de koolstofborstels en controleer de slijtage
 3. Plaats de nieuwe koolstofborstels wanneer vereist en draai de doppen weer vast

Het vervangen van de aandrijfriem

- Een onjuist gespannen aandrijfriem resulteert in het slippen van de riem. Een losse riem dient vervangen te worden
1. Schakel de machine uit en ontkoppel deze van de stroombron
 2. Verwijder de handslinger (9) en de zijpaneelschroeven (2) (Afb. I) zodat het zijpaneel verwijderd kan worden (Afb. J)
 3. Verwijder het bovenpaneel (Afb. K)
 4. Verwijder de oude riem van beide rollen. Trek de riem voorzichtig naar buiten terwijl u de rollen tegelijkertijd draait (Afb. L)

Let op: Om de rollen te draaien dient u de rode zelf-koppelende hendel ingedrukt te houden, zodat de rollen niet in plaats vergrendelen

5. Plaats de nieuwe riem in tegenovergestelde wijze op de rollen
6. Zorg ervoor dat de riem juist/gelijk op beide rollen geplaatst wordt
7. Bevestig het zijpaneel en de handzwengel terug op de machine

Opberging

- Berg de machine op een droge en veilige plek, buiten het bereik van kinderen op

Verwijdering

Bij de verwijdering van elektrische machines neemt u de nationale voorschriften in acht.

- Elektrische en elektronische apparaten en accu's mogen niet met huishoudelijk afval worden weggegooid
- Neem contact op met uw gemeente voor informatie betreffende de verwijdering van elektrisch gereedschap

Probleemopsporing

Probleem	Mogelijke oorzaak	Oplossing
De motor raakt oververhit	Overbelaste motor	Verminder de motorlast. Schakel de machine uit tot de motor is afgekoeld
	Overmatige stofopbouw vermindert de luchtcirculatie	Verwijder het stof
Regelmatig verbreken van de stroombreker	Overbelaste motor	Verminder de motorlast
	Onjuiste stroombreker capaciteit	Vervang voor een geschikte stroombreker
	Overbelaste stroomkring	Verminder stroomkring last
	Botte schaafbladen	Slijp of vervang de schaafbladen
Inkepingen	Onvoldoende werkstuk ondersteuning	Zorg voor een goede en voldoende ondersteuning
	Botte schaafbladen	Vervang de messen
	Oneven druk op schaaftop	Oefen een lichte druk op het werkstuk uit tijdens het schaven
	Cilinderbehuizing staat niet parallel op de tafel	Verstel de tafel en het niveau van de cilinderbehuizing
	Werkstukken grenzen niet goed aan	Zorg dat alle werkstukken juist aangrenzen wanneer ze door de machine gaan
Geen gladde afwerking	Messen zijn bot	Vervang de messen
	Doffe nerf door vochtig hout	Gebruik droog hout
	Gescheurde nerven door het schaven door de nerf heen	Verander de richting en voer met de nerf mee
	De snede is te diep	Verminder de diepte van de snede
	Ongelijke dikte van rand naar rand	De cilinderbehuizing is niet evenwijdig aan de basis. Verstel de cilinderbehuizing
Moeilijkheden bij het verstellen van de cilinderbehuizing hoogte	De cilinderbehuizing is geblokkeerd door de blokkeer pin	Ontkoppel de blokkeer pin
	Vervang de draadstangen	Vervang de draadstangen
	Maak deze schoon en vet ze in	Maak deze schoon en vet ze in
	Lijn de cilinderbehuizing opnieuw uit	Lijn de cilinderbehuizing opnieuw uit
	Maak de cilinderbehuizing schoon en verstel het	Maak de cilinderbehuizing schoon en verstel het

Garantie

Om uw garantie te registreren, gaat u naar onze website op www.tritontools.com* en voert u uw gegevens in.

Uw gegevens worden opgeslagen in onze mailinglist (tenzij u anders aangeeft) voor informatie over nieuwe producten. De ingevulde gegevens worden aan geen enkele andere partij beschikbaar gesteld.

Aankoopgegevens

Datum van aankoop: ___/___/___

Model: TPT125

Bewaar uw aankoopbon als aankoopbewijs rt pr

EG-verklaring van overeenstemming

De ondergetekende: Mr. Darrell Morris

Gemachtigd door: Triton Tools

Verklaart dat

Deze verklaring wordt verstrekt onder de volledige verantwoordelijkheid van de fabrikant.

Het hierboven beschreven voorwerp is conform de desbetreffende communautaire harmonisatiewetgeving

Identificatienummer: TPT125

Beschrijving: Vandiktebank

Voldoet aan de volgende richtlijnen:

- Machinerichtlijn 2006/42/EC
- Elektromagnetische verenigbaarheid 2014/30/EU
- RoHS-richtlijn 2011/65/EU
- EN 61029-1:2009+A11:2010
- EN 61029-2-3:2011
- EN55014-1+A2:2011

Triton Precision Power Tools garandeert de koper van dit product dat indien een onderdeel defect is vanwege fouten in materiaal of uitvoering binnen 3 jaar na de datum van de oorspronkelijke aankoop,

Triton het defecte onderdeel gratis repareert of, naar eigen inzicht, vervangt.

Deze garantie heeft geen betrekking op commercieel gebruik en strekt zich niet uit tot normale slijtage of schade ten gevolge van een ongeluk, verkeerd gebruik of misbruik.

* Registreer online binnen 30 dagen.

Algemene voorwaarden van toepassing.

- EN55014-2+A2:2008
- EN61000-3-2+A2:2009
- EN61000-3-3:2013

Keuringsinstantie: TÜV SÜD Product Service

De technische documentatie wordt bijgehouden door: Triton Tools

Datum: 09/11/2016

Handtekening:



Darrell Morris

Algemeen directeur

Naam en adres van fabrikant:

Powerbox International Limited, handelsregister nummer 06897059.
Geregistreerd adres: Powerbox, Boundary Way, Lufton Trading Estate, Yeovil,
Somerset BA22 8HZ, Verenigd Koninkrijk

Traduction des instructions originales

Nous vous remercions d'avoir choisi cet équipement Triton. Ces instructions contiennent les informations nécessaires au fonctionnement efficace et sûr de ce produit. Même si l'utilisation de cet outil vous est familière, veuillez lire attentivement ce manuel pour vous assurer de tirer pleinement avantage des caractéristiques uniques de votre nouvel équipement. Assurez-vous que tous les utilisateurs l'aient lu et bien compris avant toute utilisation.

Symboles



Port de protection auditive
Port de lunettes de sécurité
Port du masque respiratoire
Port du casque



Lire le manuel d'instructions



Port de gants



Port de vêtements de sécurité



Construction Classe I (protection à la terre)



NE PAS utiliser sous la pluie ou un environnement humide!



ATTENTION : les pièces mobiles peuvent engendrer des écrasements et des coupures.



Attention à l'effet de rebond !



Usage à l'intérieur seulement !



Protection de l'environnement

Les produits électriques usagés ne doivent pas être jetés avec les ordures ménagères. Veuillez les recycler dans les centres prévus à cet effet. Pour de plus amples informations, veuillez contacter votre municipalité ou point de vente.



ATTENTION

Risque lié à la manutention manuelle.

Faites-vous aider pour déplacer ou lever ce produit.

ATTENTION : Ce produit est lourd : deux personnes sont nécessaires pour assembler l'appareil."



Conforme à la réglementation et aux normes de sécurité pertinentes

Caractéristiques techniques

Numéro de série :	TPT125
Tension :	220-240 V~, 50/60 Hz
Puissance :	1 100 W
Nombre de coupes par minute :	17,500 /min
Vitesse à vide :	8 750 tr/min
Hauteur de rabotage :	3,2 - 152 mm
Largeur de rabotage :	317 mm
Dimensions de la table :	317 x 320 mm
Isolation :	
Poids :	22.2 kg
Informations relatives au niveau d'intensité sonore et vibratoire:	
Pression acoustique L_{pA} :	90,9 dB(A)
Puissance acoustique L_{WA} :	103,9 dB(A)
Incertitude K :	3 dB
L'intensité sonore peut dépasser 85 dB(A) et il est nécessaire que l'utilisateur porte des protections auditives.	
Du fait de l'évolution constante de nos produits, les caractéristiques des produits Triton peuvent changer sans notification préalable.	

Attention : Toujours porter des protections sonores lorsque le niveau d'intensité est supérieur à 85 dB(A) et limiter le temps d'exposition si nécessaire. Si l'intensité sonore devient inconfortable, même avec les protections, arrêter immédiatement d'utiliser l'appareil, vérifier que les protections soient bien mises et qu'elles soient adéquates avec le niveau sonore produit par l'appareil.

Attention : L'exposition de l'utilisateur aux vibrations peut engendrer une perte du toucher, des engourdissements, des picotements et ainsi réduire la capacité de préhension. De longues expositions peuvent également provoquer ces symptômes de façon chronique. Si nécessaire, limiter le temps d'exposition aux vibrations, et porter des gants anti-vibrations. Ne pas utiliser cet appareil avec vos mains sous des conditions en dessous de températures normales, car l'effet vibratoire en est accentué. Se référer au cas de figures des caractéristiques relatives aux vibrations pour calculer le temps et fréquence d'utilisation de l'appareil.

Les niveaux sonores et vibratoires des caractéristiques techniques sont déterminés en fonction de la norme EN60745 ou autres normes internationales. Ces données correspondent à un usage normale de l'appareil, et ce dans des conditions de travail normales. Un appareil mal entretenu, mal assemblé ou mal utilisé peut augmenter les niveaux sonores et vibratoires. Pour plus d'informations sur la directive des émissions sonores et vibratoires, visitez le site <http://osha.europa.eu/fr>.

Consignes générales de sécurité

ATTENTION ! Veuillez lire l'intégralité des consignes de sécurité et des instructions. Le non-respect de ces consignes et instructions peut entraîner un risque de choc électrique, d'incendie et/ou de se trahir par des blessures graves.

ATTENTION : Cet appareil n'est pas conçu pour être utilisé par des personnes (enfants compris) ayant des capacités physiques ou mentales réduites, ou n'ayant pas la connaissance ou l'expérience requise, à moins d'être sous la supervision d'une personne responsable de leur sécurité ou d'avoir reçu les instructions nécessaires. Les enfants ne doivent pas s'approcher et jouer avec cet appareil.

AVERTISSEMENT : Utiliser l'appareil électrique, les accessoires et outils à monter conformément à ces instructions, en tenant compte des conditions de travail et de la tâche à réaliser. Toute utilisation d'un appareil électrique autre que celle pour laquelle il a été conçu peut entraîner des situations à risque.

L'expression « appareil électrique » employée dans les présentes consignes recouvre aussi bien les appareils filaires à brancher sur le secteur que les appareils sans fils fonctionnant sous batterie.

1. Maintenir une zone de travail propre. Des zones encombrées et mal éclairées sont sources d'accidents.

2. Prendre en compte la zone de travail

- Ne pas exposer les outils à la pluie

- Ne pas utiliser les outils dans des endroits humides

- Travailler dans une zone bien éclairée

- Ne pas utiliser d'outils électriques dans des environnements explosifs, tels qu'à proximité de liquides, de gaz ou de poussières inflammables

3. Éviter les décharges électriques : Éviter le contact corporel avec les surfaces mises à la terre telles que tuyaux, radiateurs, cuisinières et réfrigérateurs

4. Éloigner les personnes aux alentours. Ne laisser aucune personne dont la présence n'est pas nécessaire, surtout les enfants, s'approcher de la zone de travail et d'être en contact avec l'appareil.

5. Ranger les appareils électriques inutilisés dans un endroit sûr et sec, et hors de portée des enfants

6. Ne pas forcer sur l'appareil électrique. Un appareil électrique adapté et employé au rythme pour lequel il a été conçu permettra de réaliser un travail de meilleure qualité et dans de meilleures conditions de sécurité

7. Utiliser l'appareil électrique approprié au travail à effectuer. Ne pas utiliser de petits outils pour de tâches lourdes.

8. Porter des vêtements appropriés.

- Ne pas porter de vêtements amples ou des bijoux pendants qui peuvent être happés par les pièces en rotation.

- Le port de chaussures antidérapantes est recommandé en extérieur.

- Attacher ou protéger les cheveux longs

9. Porter un équipement de protection approprié.

- Porter une protection oculaire.

- Porter un masque à poussières lors de travaux créant de la poussière.

ATTENTION : Ne pas porter d'équipements de protection ou de vêtements appropriés peut engendrer et aggraver des blessures.

10. Brancher un système d'extraction de la poussière : Si l'appareil est pourvu de dispositifs destinés au raccord d'équipements d'extraction et de récupération de la poussière/sciure, s'assurer qu'ils soient bien fixés et utilisés correctement.

11. Ne pas maltraiter le cordon électrique. Ne jamais utiliser le cordon électrique pour porter, tirer ou débrancher l'appareil. Protéger le cordon électrique de la chaleur, du contact avec l'essence, des bords tranchants et pièces rotatives. Un cordon électrique endommagé ou entortillé accroît le risque de décharge électrique.

12. Sécuriser votre travail. Si possible, utiliser des serre-joints ou un étau pour maintenir la pièce de travail. C'est plus sûr et efficace que de tenir avec la main.

13. Ne pas essayer d'atteindre une zone hors de portée. Se tenir toujours en position stable permettant de conserver l'équilibre.

14. Veiller à l'entretien des appareils électriques.

- Veiller à ce que les outils de coupe soient tenus affûtés et propres

- Suivre les instructions de lubrification et de changement des accessoires

- Vérifier régulièrement les câbles et les faire réparer /remplacer par un centre agréé.

- Vérifier également l'état des rallonges utilisées.

- Travailler avec des mains propres (sans graisse ni huile) et sèches

ATTENTION : De nombreux accidents sont dus à l'utilisation d'appareils électriques mal entretenus

15. Débrancher l'appareil électrique. Lorsque l'appareil n'est pas utilisé, ou avant toute opération d'entretien ou de changement d'accessoires, veiller à débrancher l'appareil de sa source d'alimentation.

ATTENTION : utiliser des accessoires non recommandés par le fabricant peut engendrer des blessures.

16. Enlever les clés et outils de réglage. Prendre l'habitude de retirer ces outils avant de mettre l'appareil en marche.

17. Éviter tout démarrage accidentel ou intempêtif. S'assurer que l'interrupteur marche-arrêt soit en position d'arrêt avant de brancher l'appareil sur l'alimentation secteur ou d'installer la batterie, de prendre l'appareil ou de le transporter.

ATTENTION : Des démarrages accidentels peuvent être dangereux.

18. Usage en extérieur : Lors d'une utilisation de l'appareil électrique en extérieur, se servir d'une rallonge appropriée à une utilisation en extérieur. Cela réduit le risque de décharge électrique

19. Rester vigilant.

- Faire preuve de bon sens lors de la manipulation de l'appareil.

- Ne pas utiliser un appareil électrique lorsque l'on se trouve dans un état de fatigue, ou sous l'influence de drogues, d'alcool ou de médicaments.

ATTENTION : Un moment d'inattention pendant l'utilisation d'un outil électrique peut se traduire par des blessures graves

20. Inspecter les pièces endommagées

- Avant d'utiliser un appareil, toujours vérifier qu'il soit en bon état de marche

- Vérifier que les éléments rotatifs soient bien alignés et non grippés. S'assurer de l'absence de pièces cassées ou endommagées susceptibles de nuire au bon fonctionnement de l'appareil

- Une protection ou partie défectueuse doit être réparée ou remplacée par un centre agréé, sauf en cas d'indication du manuel.

- Les interrupteurs défectueux doivent être remplacés par un centre agréé.

ATTENTION : Ne pas utiliser un appareil électrique dont la commande ne s'effectue plus par l'interrupteur marche-arrêt. Il est dangereux et doit être réparé.

21. Ne faire réparer votre appareil électrique que par un réparateur qualifié. Cet appareil est conforme aux normes de sécurité en vigueur. Cela permet de maintenir la sécurité d'utilisation de l'appareil électrique et d'éviter des risques considérables pour l'utilisateur.

ATTENTION : utiliser uniquement des pièces de rechange identiques.

ATTENTION : Si le câble d'alimentation est endommagé, le faire remplacer par un centre agréé.

22. La prise d'un appareil électrique doit être adaptée à la prise du secteur. Ne jamais modifier la prise en aucune façon. Ne jamais utiliser d'adaptateur sur la prise électrique d'appareil mis à la terre. Des prises non modifiées, adaptées aux boîtiers de prise de courant, réduiront le risque de décharge électrique.

23. Si une utilisation de l'appareil électrique dans un environnement humide ne peut être évitée, utiliser une alimentation protégée par un disjoncteur différentiel. L'utilisation d'un disjoncteur différentiel réduit le risque de décharge électrique.

ATTENTION : Avant de brancher un appareil sur une source d'alimentation (prise secteur, groupe électrogène, etc.) assurez-vous que la tension fournie soit la même que celle spécifiée sur la plaque de l'appareil. Une source d'alimentation avec une tension supérieure à celle indiquée sur l'appareil peut engendrer de sérieuses blessures pour l'utilisateur, et endommager l'appareil. En cas de doute, ne branchez pas l'appareil. Une source d'alimentation avec une tension inférieure à celle indiquée sur l'appareil est néfaste pour le moteur.

Consignes de sécurité relatives aux outils de coupe

AVERTISSEMENT : avant de brancher l'outil sur l'alimentation secteur, vérifiez bien que la tension d'alimentation soit la même que celle indiquée sur la plaque signalétique de l'outil. Une alimentation électrique dont la tension est supérieure à celle indiquée sur l'outil risque d'entraîner des blessures chez l'utilisateur et des dommages sur l'outil. En cas de doute, ne branchez pas l'outil. L'utilisation d'une source de courant dont la tension est inférieure à celle indiquée sur l'outil peut endommager le moteur.

Utilisation du bon outil de coupe

- Assurez-vous que votre outil de coupe convient au travail entrepris. Référez-vous toujours à la notice d'informations, ne présumez pas qu'un outil est approprié à la tâche sans faire de vérification préalable.

Protection oculaire

- Portez toujours des protections oculaires appropriées lors de l'utilisation d'outils de coupe.
- Les lunettes ordinaires n'ont pas pour fonction de fournir une protection efficace à l'utilisation de ce produit. Des verres normaux ne résistent pas aux impacts et pourraient voler en éclats.

Protection auditive

- Portez toujours des protections auditives appropriées lorsque le niveau sonore dépasse 85 dB.

Protection respiratoire

- Assurez-vous de porter, ainsi que toute personne à proximité, un masque anti-poussière approprié.

Protection des mains

- Garez vos mains à distance des lames et disques de coupe. Avec certains outils, et lorsque cela est possible, utilisez un bâton poussoir pour les petites pièces.

Tenez compte des personnes autour de vous

- Il relève de l'utilisateur de s'assurer que les personnes se trouvant à proximité de la zone de travail ne soient pas exposées à des niveaux sonores dangereux ou à des concentrations de poussières dangereuses et sont pourvues de dispositifs de protection appropriés.

Objets cachés

- Avant d'effectuer une coupe, vérifiez qu'il ne se trouve aucun corps étranger dans la pièce de travail.
- Ne coupez aucun matériau comportant des corps étrangers à moins d'être certain que l'accessoire installé sur votre appareil convient à ce travail.
- Des fils électriques et des tuyaux peuvent être dissimulés dans les murs, des débris de carburant peuvent être dissimulés dans les panneaux de carrosserie et l'herbe haute peut dissimuler des pierres et du verre. Vérifiez toujours minutieusement votre zone de travail avant de commencer la coupe.

Attention aux projections de débris

- Dans certains cas, des débris peuvent être projetés à grande vitesse de l'outil de coupe. Assurez-vous qu'il ne se trouve aucune autre personne à proximité de la zone de travail. Si la présence d'autres personnes à proximité de la zone de travail est nécessaire, l'utilisateur a la responsabilité de s'assurer qu'elles soient munies d'équipements de protection appropriés.

Installation d'accessoires de coupe

- Assurez-vous que les lames sont aiguisées, en bon état et correctement installées.
- N'essayez pas d'affûter les lames n'étant pas prévues pour être affûtées, cela peut inclure les lames trempées, ou les lames en alliage trempé, contenant en général du tungstène.
- Utilisez uniquement des accessoires de coupe recommandés pour votre appareil.
- Si la lame rentre en contact avec un objet caché avec lequel elle n'est pas compatible pendant l'utilisation, la lame devrait être remplacée immédiatement.

Sens de coupe

- Faites avancer la pièce de travail vers la lame ou la fraise, et ce à l'encontre du mouvement de la lame ou de la fraise.

Attention à la chaleur

- Sachez que les outils de coupe ainsi que les pièces de travail peuvent chauffer pendant l'utilisation de l'appareil. Ne tentez pas de changer d'accessoire tant que l'appareil n'a pas complètement refroidi.

Contrôle poussière/copeaux

- Ne laissez pas la poussière ou des copeaux de métal s'accumuler. La sciure constitue un risque d'incendie et certains copeaux métalliques sont explosifs.
- Faites tout particulièrement attention lors de la coupe du bois ou du métal à l'aide de machines électriques. Les étincelles provoquées par la coupe du métal sont une cause courante d'incendie des poussières de bois.
- Lorsque cela est possible, utilisez un système d'extraction de la poussière pour assurer un environnement de travail plus sûr.

Descriptif du produit

1. Carter des cylindres
2. Vis de retenue du capot latéral
3. Échelle d'épaisseur
4. Repère d'épaisseur
5. Canal collecteur de copeaux
6. Vis à tête moulée du canal collecteur
7. Boulon de retenue de la manivelle
8. Cache de la fixation de la manivelle
9. Manivelle
10. Table d'entrée
11. Table à surfacer
12. Disjoncteur
13. Interrupteur marche/arrêt
14. Cache d'accès aux charbonniers
15. Clé hexagonale
16. Vis à tête hexagonale du capot de protection des fers
17. Capot de protection des fers
18. Points de fixation du canal collecteur de copeaux
19. Aimants

Usage conforme

Raboteuse montée sur l'établi, pour les travaux importants de rabotage de planches de bois dur ou tendre. Il est possible de raboter et équarrir le bois pour en faire des assemblages et raboter le bois à l'épaisseur désirée afin de réaliser divers projets.

Déballer votre produit

- Déballer le produit avec soin. Veillez à retirer tous les matériaux d'emballage et familiarisez-vous avec toutes les caractéristiques du produit.
- Si des pièces sont endommagées ou manquantes, faites-les réparer ou remplacer avant d'utiliser l'appareil.

Avant utilisation

 **ATTENTION** : Débranchez TOUJOURS l'appareil avant d'effectuer des réglages, une inspection, l'entretien ou le nettoyage.

ATTENTION : Portez TOUJOURS des gants anti-coupures lorsque vous manipulez les carter des cylindres et les composants connexes.

Montage sur établi

- Installez l'appareil sur un plan de travail nivelé et rigide de manière que la table de l'appareil soit bien horizontale et que l'appareil ne puisse pas basculer.

- Si la raboteuse est destinée à être utilisée en un endroit définitif, il est recommandé de la fixer sur le plan de travail :
 1. Le socle de l'appareil présente des trous de fixation (Image A) qui peuvent être utilisés comme gabarit en vue du perçage de trous de fixation sur la surface de montage envisagée (établi par exemple). Fixez l'appareil à l'aide de gros boulons, rondelles et écrous (non fournis).
- 2. Si la raboteuse est destinée à une utilisation portative, fixez sur son socle une planche qui lui permettra d'être facilement retenue en place à l'aide de presses ou de serre-joints et retirée en vue d'une utilisation en un autre emplacement.
- 3. Si vous utilisez des boulons, assurez-vous que ceux-ci soient assez longs pour pénétrer la surface de l'établi ou dans la planche de manière à permettre une fixation sûre.

Installation de la manivelle

Fixez la manivelle (9) en place (voir, image principale) sur le côté droit de la raboteuse :

1. Faites passer la rondelle à ressort sur le boulon de retenue (7) de la manivelle.
2. Montez la manivelle sur la vis d'élévation (Image B)
3. Fixez la manivelle en place au moyen du boulon en le serrant à l'aide de la clé hexagonale (15) fournie.
4. Insérez le cache (8) sur la fixation de la manivelle pour la dissimuler.

Fixer le canal collecteur de copeaux

Le canal collecteur de copeaux (5) permet d'extraire les copeaux d'un côté ou de l'autre de la raboteuse.

1. Montez le canal collecteur de copeaux sur le carter des cylindres (1), en utilisant les points de fixation (18), au moyen des deux vis à tête moletée (6) fournies.
2. Une fois le canal installé, raccordez-y le tuyau de votre système d'aspiration (aspirateur par exemple).
3. Allumez le système d'aspiration avant d'allumer la raboteuse (Image C)

Vérification de l'horizontalité du carter des cylindres

Le carter des cylindres (1) est dressé et contrôlé en usine. Toutefois, il peut se trouver désaligné lors du transport ou de sa manipulation.

- Si le carter des cylindres n'est pas horizontal par rapport à la table à surfaçer (11), le rabotage produit sera plus épais d'un côté que de l'autre de la pièce à usiner. Cela entraînera également une usure inégale des fers.
- Vérifiez que les fers sont bien alignés en effectuant un essai : faites passer l'une après l'autre deux pièces de bois de chaque côté (droit et gauche) de la raboteuse, puis recommencez l'opération.
- Mesurez et comparez les résultats pour vérifier que les fers soient bien réglés et/ou pour déterminer la mesure de la correction à apporter.
- S'il est nécessaire de réaligner les fers, consultez la section « Entretien – Réalignement du carter des cylindres ».

Instructions d'utilisation

ATTENTION : Débranchez TOUJOURS l'appareil avant de procéder à toute opération de réglage, d'inspection, d'entretien ou de nettoyage.

ATTENTION : Veillez à TOUJOURS porter des gants de protection spécialement prévus pour protéger contre les coupures lorsque vous utilisez cette raboteuse ainsi que ses accessoires.

Consignes à observer pour une utilisation sûre de la raboteuse

- Débranchez la machine de l'alimentation secteur avant d'entreprendre toute intervention sur celle-ci.
- Vérifiez que l'interrupteur marche/arrêt soit en position d'arrêt avant de brancher l'appareil.
- Tenez les mains à l'écart des pièces en rotation de l'appareil.
- Portez un équipement de protection des yeux ainsi qu'un masque anti-poussières lors de l'utilisation de l'appareil.
- Vérifiez que toutes les pièces en rotation puissent opérer sans entrave.
- Maintenez les fers affûtés, bien alignés et bien fixés sur la tête de coupe.
- Ne mettez jamais la machine en marche lorsque la pièce à usiner est en contact avec les fers.
- Lorsque vous n'utilisez pas la raboteuse, éteignez et débranchez la raboteuse.

- Maintenez la raboteuse en bon état. Suivez les instructions d'entretien (voir « Entretien »)
- N'utilisez jamais la raboteuse pour effectuer des coupes partielles, utilisez-la sur toute la longueur de la pièce.
- N'utilisez pas la raboteuse pour créer des niches, tenons ou moulage.

Capacité

- Les pièces à usiner doivent répondre aux critères de dimensions minimales et maximales donnés ci-dessous :

1. Épaisseur minimale : 3,2 mm
2. Longueur minimale : 125 mm
3. Largeur minimale : 18 mm
4. Largeur maximale : 317 mm

- Pour prévenir le risque de rebond, n'utilisez pas de pièce à usiner voilée, contenant des neuds ou incrustée d'éléments métalliques ou autres (clous, agrafes, etc.)
- Assurez-vous qu'il n'y a pas d'objets tels que des clous, des vis ou des agrafes dans le bois. Des objets étrangers peuvent entraîner des dommages majeurs sur l'outil. Cela représente également un risque pour la sécurité si des objets sont éjectés ou en cas de rebond.
- Ne rabotez pas de bois trop voilé si le contact avec la table d'entrée ne peut se faire correctement.

- Cette raboteuse est conçue pour traiter uniquement le bois naturel.
- Retirer toute trace de colle et tout objet étranger (clous, etc.) de la pièce à usiner avant de commencer le rabotage.

- Utilisez toute la largeur de la tête de coupe pour éviter une usure inégale des fers.

Réglage de la hauteur du carter des cylindres

- Le carter des cylindres (1) renferme le moteur, la tête de coupe pourvue des fers, ainsi que les rouleaux d'amenée et de sortie.
- Faites tourner la manivelle (9) pour relever ou abaisser le carter des cylindres. Un tour complet de manivelle élève ou abaisse le carter des cylindres de 1,5 mm.
- Le repère d'épaisseur (4) et l'échelle d'épaisseur (3) fournissent une indication en mm et en pouces de la hauteur de la tête de coupe au-dessus de la table à surfaçer (11) : c'est-à-dire de l'épaisseur approximative de la pièce à usiner qui sera obtenue après le rabotage.
- L'échelle d'épaisseur est calibrée au moment de la fabrication de la machine. Pour un travail précis, il est recommandé de vérifier que les dimensions sont les bonnes à l'aide d'un pied à coulisse ou d'une jauge de profondeur avant et après chaque passe de rabotage.

Réglage de la profondeur de rabotage

- Pour protéger le moteur et la tête de coupe, la profondeur de rabotage maximale recommandée par passe est la suivante :

Profondeur de rabotage maximale :

Largeur de la pièce à raboter	Profondeur de rabotage maximale
jusqu'à 125 mm	2,38 mm
de 125 mm à 317 mm	1,6 mm

Pour régler la profondeur de rabotage :

1. Mesurez l'épaisseur réelle de la pièce à usiner et comparez-la à l'épaisseur souhaitée.
2. Déterminez, à l'aide du tableau ci-dessus (Profondeur de rabotage maximale), s'il sera nécessaire d'effectuer une ou plusieurs passes.
3. Si une seule passe est nécessaire :
 - À l'aide de la manivelle, relevez ou abaissez le carter des cylindres pour que le repère d'épaisseur (4) indique sur l'échelle d'épaisseur (3) l'épaisseur finale souhaitée pour la pièce à usiner.
4. S'il est nécessaire d'effectuer plus d'une passe :
 - a) Il est recommandé de diviser la quantité totale de rabotage souhaitée en un nombre de passes présentant une épaisseur à peu près égale.
 - b) Pour la première passe et toute passe subséquente avant la dernière passe, réglez la hauteur du carter des cylindres à une hauteur égale à l'épaisseur réelle de la pièce moins la profondeur calculée dans l'étape (a) ci-dessus.

- c) Vérifiez les mesures avant chaque passe à l'aide d'un pied à coulisse ou d'une jauge d'épaisseur numérique. Finissez en enlevant la dernière quantité requise (éventuellement différente de la quantité enlevée lors des passes précédentes).

Mise en marche et arrêt

- L'interrupteur marche/arrêt (13) est situé sur la partie frontale de la raboteuse.
- Pour mettre la raboteuse en marche, appuyez sur le bouton vert portant la marque « I ».
- Pour éteindre la raboteuse, appuyez sur le bouton rouge portant la marque « O ».

Disjoncteur

- Le disjoncteur est situé à côté de l'interrupteur marche/arrêt (13).
- Si l'appareil détecte une intensité électrique excessive, le disjoncteur coupera le courant fourni à l'appareil afin d'en protéger le moteur.
- Avant de restaurer le disjoncteur, vérifiez le bon état du moteur, de l'interrupteur et de la prise de manière à éviter tout court-circuit et pour rechercher les composants éventuellement endommagés.
- Pour restaurer le disjoncteur :
 - Appuyez sur le bouton rouge « O » afin d'éteindre la machine.
 - Appuyez sur le disjoncteur (12).

Utilisation de la raboteuse

- ATTENTION** : Utilisez toujours des équipements de protection tels que des protections oculaires, auditives et respiratoires lorsque vous utilisez cet appareil.
- Pour de meilleurs résultats, déterminez la profondeur de rabotage souhaitée et l'épaisseur finale de la pièce à usiner avant de commencer le rabotage. Étant donné que la profondeur de rabotage maximale est limitée, il est possible que plusieurs passes soient nécessaires pour produire l'épaisseur finale.
 - En règle générale, des rabotages minces produisent une meilleure finition en termes d'aspect lisse de la surface et d'uniformité de l'épaisseur, en occasionnant moins de rebond, moins de creux en fin de passe et une moindre usure de la tête de coupe et du moteur.
 - Pour éviter le rebond, n'effectuez jamais de rabotage sur une profondeur supérieure à 2,4 mm par passe.
 - S'il est nécessaire d'effectuer plus d'une passe, abaissez le carter des cylindres à la main avant chaque passe.
 - Réglez toujours une profondeur de rabotage peu élevée pour les bois de feuillus, les pièces à usiner de grande largeur et les pièces présentant une surface inégale.
 - Évitez de raboter un bois présentant une grande surface de nœuds ou de nombreux défauts tels que gélivures, voilures, etc.
 - Si besoin est, rectifiez un côté de la surface à l'aide d'une varlope ou d'une dégauchisseuse pour obtenir au moins une surface plane avant de la passer dans la raboteuse.
 - Rabotez les deux faces de la pièce à usiner, en enlevant sur chaque face la moitié de la profondeur totale de rabotage souhaitée. Cela permettra de produire deux surfaces lisses d'égale teneur en humidité égale qui sera moins susceptible de voiler au séchage.
 - Procédez à une passe d'essai sur un matériau similaire pour vérifier la justesse des réglages avant de raboter la pièce à usiner finale.
 - Dans la mesure du possible, faites avancer la pièce à usiner dans le sens du fil du bois.
 - Assurez un support adéquat pour les pièces de grande taille.
1. Réglez la raboteuse à la profondeur de rabotage souhaitée (voir « Préparation » ci-dessus).
 2. Placez-vous du côté de la manivelle. Ne vous tenez jamais directement devant la pièce à usiner, et ne laissez jamais quoi que ce soit se tenir ou passer devant le fer en rotation du fait des dangers que représentent le rebond et la projection des débris dans cette direction.
 3. Placez la pièce à usiner sur la table d'entrée (10), en dirigeant la surface à raboter vers le haut.
 4. Mettez la machine en marche et laissez la tête de coupe atteindre son plein régime.
 5. Tenez la pièce à usiner fermement et faites-la avancer lentement vers le rouleau d'amenée.

Remarque : n'introduisez jamais la pièce à usiner dans la raboteuse par la table de sortie.

6. Arrêtez de pousser la pièce à usiner une fois qu'elle est en prise avec le rouleau d'amenée. Le rouleau d'amenée entraînera la pièce à usiner automatiquement.
7. Ne forcez pas la coupe car cela risque d'entraîner une surchauffe du moteur.
8. Tenez toujours les mains à l'écart des fers et du périmètre d'éjection des copeaux pendant que le moteur tourne.
9. Offrez un support aux pièces de grande taille au fur et à mesure de leur passage dans la raboteuse afin de les stabiliser pour réduire au mieux l'apparition d'un creux en fin de passe.
10. Au fur et à mesure de la passe, déplacez-vous vers l'arrière de la machine pour recevoir la pièce à usiner. Ne tirez pas sur la pièce et laissez les rouleaux procéder.
11. S'il arrivait qu'une pièce à usiner se coince dans la machine, éteignez la machine, débranchez-la, relevez le carter des cylindres et LAISSEZ LA MACHINE PARVENIR À UN ARRÊT TOTAL.
12. Ne placez pas les mains à l'intérieur de la machine tant qu'elle fonctionne ou finit de tourner.
13. Utilisez une servante d'amenée et de sortie ou d'autres supports lors du traitement de pièces longues.
14. Pour du travail de précision, mesurez l'épaisseur de la pièce à usiner à l'aide d'un pied à coulisse ou d'une jauge d'épaisseur numérique après chaque passe.

Accessoires

Une large gamme d'accessoire, comprenant un adaptateur pour tubulure d'extraction de la poussière (224786) et des fers de raboteuse (300259), est disponible chez votre revendeur Triton. Des pièces de rechange peuvent être obtenues sur www.toolsparsonline.com.

Entretien

ATTENTION : Débranchez TOUJOURS l'appareil avant d'effectuer des réglages, une inspection, l'entretien ou le nettoyage.

ATTENTION : Portez TOUJOURS des gants anti-coupures lorsque vous manipulez les carter des cylindres et les composants connexes.

Remarque : Ne faites réparer votre outil que par une personne compétente n'utilisant que des pièces de rechanges identiques. Cela permet de garantir la sécurité d'utilisation de l'outil.

- Cet outil est fabriqué en utilisant des composants de haute qualité et utilise les circuits intelligents de dernière génération pour permettre la protection de l'outil et de ses composants. Lorsqu'il est utilisé normalement, cela devrait offrir une longue durée de service.

Nettoyage et lubrification

- Gardez votre appareil propre en permanence. Poussières et saleté peuvent être à l'origine de l'usure des mécanismes internes et réduire la durée de vie de l'appareil. Utilisez une brosse souple ou un chiffon sec pour le nettoyage. Nettoyez le boîtier de la machine avec un chiffon doux et humide. Si possible, nettoyez les orifices de ventilation à l'air comprimé propre et sec.
- Après utilisation, passez la raboteuse à l'aspirateur afin d'éliminer toute accumulation de copeaux, sciure et débris.
- Éliminez toute trace de résine et de graisse à l'aide d'une solution nettoyante (non fournie).
- Éliminez la sciure, les copeaux et la graisse des chaînes et engrenages.
- Les roulements présents dans le moteur et la tête de coupe sont scellés en usine et ne demandent aucune lubrification ultérieure.
- Quatre composants demandent à être lubrifiés à intervalles réguliers :
 - Le mécanisme à vis d'élévation (2 vis) du carter des cylindres,
 - Le penne du verrou du carter des cylindres,
 - Les glissières verticales du carter des cylindres (4 glissières),
 - L'entraînement de la chaîne des rouleaux.

- Retirez le panneau supérieur et les panneaux latéraux pour pouvoir accéder à ces composants.
- Nettoyez le dispositif d'entraînement de la chaîne avant de la lubrifier. Utilisez de l'huile vaporisable (non incluse) pour lubrifier la chaîne. Laissez le lubrifiant pénétrer entre les maillons de la chaîne puis essuyez la surface de la chaîne pour la sécher.
- Retirez tout résidu de graisse des autres composants, en employant du white spirit si nécessaire, puis appliquez une couche de graisse multi-usages légère (non incluse).
- La table et la rallonge peuvent recevoir une couche mince de cire lubrifiante (non incluse) pour protéger la surface de la rouille et faciliter l'avancée du matériau.

Réalignement du carter des cylindres

- Vérifiez que les fers soient bien alignés en faisant passer l'une après l'autre deux pièces de bois des deux côtés (droit et gauche) de la raboteuse, puis recommencez l'opération.
- Mesurez et comparez les résultats pour vérifier que les fers soient bien réglés et/ou pour déterminer la mesure de la correction à apporter.
- Pour rectifier tout désalignement :
 1. Éteignez la raboteuse et débranchez-la.
 2. Placez prudemment la raboteuse dessus dessous.
 3. Retirez les vis retenant la monture de l'axe horizontal, se trouvant du côté de la raboteuse présentant la manivelle (9) (Image D).
 4. Désengagez prudemment les deux roues (Image E).
 5. Faites tourner lentement la manivelle pour élever ou abaisser le carter des cylindres autant que de besoin afin de le repositionner sur la vis d'élévation.
 6. Faites tourner la manivelle dans un sens ou dans l'autre pour corriger le défaut d'alignement. Un tour complet de manivelle représente 1,5 mm de déplacement.
 7. Réengagez les roues et réinstallez la monture de l'axe horizontal.
 8. Rétablissez la raboteuse en position normale d'utilisation.
 9. Effectuez une passe d'essai pour vérifier que le carter des cylindres soit bien de niveau.
 10. Recommencez le processus si nécessaire.

Inspection et remplacement des fers

Inspection des fers :

1. Identifiez le capot de protection des fers (17) à l'arrière de la raboteuse. Dévissez et retirez les vis à tête moliée de chaque côté du capot de protection et retirez celui-ci (Image F).
2. Identifiez la tête de coupe à l'intérieur de la machine et ses DEUX fers.
3. Sans toucher les fers, faites prudemment tourner la tête de coupe jusqu'à ce que les loquets de verrouillage bloquent la tête de coupe.
4. À l'aide de la clé mâle (15), retirez les six boulons retenant la plaque de maintien (Image G).
5. Servez-vous des deux aimants (19) pour retirer prudemment la plaque de maintien.
6. Retirez ensuite le fer à l'aide des mêmes aimants.
7. Inspectez le fer pour y déceler tout signe d'usure ou de détérioration. Tout fer émoussé, usé, ébréché, tordu ou irrégulier produira une mauvaise finition en abîmant le grain et en produisant un rabotage irrégulier.

Remplacement d'un fer :

- Remplacez toujours les deux fers en même temps.
 - N'associez jamais un fer neuf et un fer plus vieux sur la tête de coupe. Ne mélangez jamais des fers dont le degré d'usure est différent. N'utilisez jamais un fer dont le tranchant présente une usure irrégulière.
1. À l'aide des aimants (19), attrapez et placez le nouveau fer sur la tête de coupe.
 2. Placez le fer de manière à ce qu'il soit bien retenu par les deux goujons.
 3. À l'aide des aimants, remplacez la plaque de maintien sur les fers.
 4. Réinstallez la plaque de maintien en vous assurant que les six trous destinés aux boulons correspondent à ceux présents sur la tête de coupe.
 5. Revissez les six boulons.

Inspection et remplacement du second fer :

1. Pour accéder à l'autre fer, repoussez doucement le loquet situé sur le côté de la tête de coupe et maintenez-le hors de prise afin de débloquer la tête de coupe (Image H).
2. Une fois que la tête de coupe tourne, relâchez le loquet.
3. Sans toucher les fers, tournez prudemment la tête de coupe jusqu'à ce que le loquet s'engage pour de nouveau verrouiller la tête.
4. Suivez la procédure de changement du fer expliquée ci-dessus pour inspecter et remplacer le second fer.

Inspection et remplacement des balais de charbon

- Avec le temps, les balais de charbon du moteur s'usent.
- Si les balais sont excessivement usés, le rendement du moteur peut diminuer, la machine peut ne pas démarrer ou une quantité anormale d'étincelles peut être observée.
- La vie utile des balais est variable et dépend des charges exercées sur le moteur. Il est recommandé d'inspecter les balais toutes les 100 heures d'utilisation de la machine.
- Remplacez les balais de charbon si la longueur du charbon ne fait plus que 9,5 mm, si les ressorts sont usés, ou si vous observez une perte de rendement notable du moteur.
- Remplacez-les uniquement par des charbons neufs, et remplacez toujours les deux balais en même temps.
- Pour inspecter et remplacer les balais de charbon :
 1. Dévissez les caches d'accès aux charbons (14) situés de chaque côté du moteur.
 2. Retirez les balais de charbon et vérifiez s'ils sont usés.
 3. Insérez les nouveaux balais, si besoin est, et remettez les caches en place.

Remplacement de la courroie de transmission

- Une mauvaise tension de la courroie peut l'amener à déraiper. Toute courroie détendue doit être remplacée.
1. Éteignez la raboteuse et débranchez-la.
 2. Retirez la manivelle (9), puis dévissez et retirez les vis de retenue (2) (Image I) pour pouvoir relever le capot latéral. Cela permet d'accéder à la courroie de transmission (Image J).
 3. Enlevez le cache supérieur de la poulie (Image K).
 4. Retirez la courroie usée en faisant sortir la courroie de l'une puis de l'autre des poulies par intermittence. Tirez doucement sur la courroie pour la faire sortir tout en tournant les poulies en même temps.

Remarque : Pour tourner les poulies d'entraînement de la courroie, il est nécessaire de maintenir de l'élément à engagement automatique afin que les polles soient bloquées à leur place.

5. Installez la nouvelle courroie en la plaçant sur les poulies de la manière inverse à la procédure utilisée pour retirer l'ancienne courroie (Image L).
6. Assurez-vous que la courroie soit bien installée sur les dents des poulies.
7. Remettez le capot et la manivelle en place et fixez-les bien.

Entreposage

- Rangez cet outil dans un endroit sûr, sec et hors de la portée des enfants.

Traitement des déchets

Lorsque l'appareil n'est plus en état de fonctionner et qu'il n'est pas réparable, recyclez l'appareil conformément aux réglementations nationales.

- Ne jetez pas les outils électriques, batteries et autres équipements électriques ou électroniques (DEEE) avec les ordures ménagères.
- Contactez les autorités locales compétentes en matière de gestion des déchets pour vous informer de la procédure à suivre pour recycler les outils électriques.

Si mon appareil ne fonctionne pas

Problème	Cause	Solution
Le moteur surchauffe	Surchauffe du moteur	Réduisez la charge exercée sur le moteur. Eteignez la machine pour que le moteur refroidisse
	Réduisez la charge exercée sur le moteur. Eteignez la machine pour que le moteur refroidisse	Retirez l'accumulation de poussière
Le disjoncteur se déclenche fréquemment	Le moteur est en surcharge	Réduire la charge exercée sur le moteur
	Le disjoncteur n'a pas la capacité adéquate	Remplacer le disjoncteur
	Le circuit est surchargé	Réduire la charge du circuit
	Les fers sont émoussés	Affûter ou remplacer les fers
Creux en fin de passe	Support inadapté de la pièce à usiner	Supporter les pièces à usiner de grande taille à l'aide d'une plate-forme supplémentaire
	Les fers sont émoussés	Remplacer les fers
	Force irrégulière exercée sur la tête de coupe	Pousser doucement la pièce à usiner durant l'opération
	Le carter des cylindres n'est pas parallèle à la table de la raboteuse	Ajuster le parallélisme entre la table et du carter des cylindres
	La pièce à usiner n'est pas correctement aboutée	Vérifier la bonne disposition bout à bout de chaque pièce à usiner lors de son passage dans la raboteuse
La surface rabotée n'est pas lisse	Les fers sont émoussés	Remplacer les fers
	Mauvaise définition du grain du fait d'une teneur en humidité trop importante	Utiliser du bois sec
	Grain arraché du fait d'une coupe réalisée contre le grain	Changer l'orientation du bois et faire avancer la pièce à usiner dans le sens du fil
	Le rabotage enlève trop de matériau à la fois	Réduire la profondeur de rabotage
Difficultés à régler la hauteur du carter des cylindres	Le verrou du carter des cylindres est enclenché	Dégagez le verrou du carter des cylindres
	Vis d'élévation usées	Remplacer les vis d'élévation
	Vis d'élévation encrassées	Nettoyer et lubrifier les vis d'élévation
	Le carter des cylindres n'est pas parallèle à la table de la raboteuse	Revoir le parallélisme du carter des cylindres
	Frottement entre le carter des cylindres et les capots latéraux	Nettoyer et régler le carter des cylindres

Garantie

Pour valider votre garantie, rendez-vous sur notre site internet www.tritontools.com* et saisissez vos coordonnées.

Vos coordonnées seront introduites dans notre liste de diffusion (sauf indication contraire) afin de vous informer de nos prochaines nouveautés. Les informations que vous nous fournirez ne seront pas communiquées à des tiers.

Pense-bête

Date d'achat : ___ / ___ / ___

Modèle: TPT125

Veillez conserver votre ticket de caisse comme preuve d'achat.

CE Declaration of Conformity

Le soussigné : M. Darrell Morris

Autorisé par : Triton Tools

Déclare que le produit :

La présente déclaration est établie sous la responsabilité exclusive du fabricant.

La présente déclaration de conformité est rédigée conformément à la législation d'harmonisation de l'Union Européenne pertinente

Code d'identification : TPT125

Description: Raboteuse/dégauchisseuse

Est conforme aux directives suivantes :

- Directive sur les machines 2006/42/EC
- Directive sur la compatibilité électromagnétique 2014/30/EU
- Directive RoHS 2011/65/EU
- EN 61029-1:2009+A11:2010
- EN 61029-2-3:2011
- EN55014-1+A2:2011

Si toute pièce de ce produit s'avérait défectueuse du fait d'un vice de fabrication ou de matériau dans les 3 ANS suivant la date d'achat, Triton Precision Power Tools s'engage auprès de l'acheteur de ce produit à réparer ou, à sa discrétion, à remplacer gratuitement la pièce défectueuse.

Cette garantie ne s'applique pas à l'utilisation commerciale et ne s'étend pas non plus à l'usure normale ou aux dommages causés par des accidents, des mauvais traitements ou une utilisation impropre.

* Enregistrez votre produit en ligne dans les 30 jours suivant la date d'achat.

Offre soumise à conditions.

Ceci n'affecte pas vos droits statutaires. oves to be defecti

- EN55014-2+A2:2008
- EN61000-3-2+A2:2009
- EN61000-3-3:2013

Organisme notifié : TÜV SÜD Product Service

La documentation technique est conservée par : Triton Tools

Date : 09/11/2016

Signature :



M. Darrell Morris

Directeur général

Nom et adresse du fabricant ou de son représentant agréé :

Powerbox International Limited, entreprise enregistrée sous le numéro 06897059. Siège social : Powerbox, Boundary Way, Lufton Trading Estate, Yeovil, Somerset BA22 8HZ, Royaume Uni.

Übersetzung der Originalbetriebsanleitung

Vielen Dank, dass Sie sich für dieses Triton-Werkzeug entschieden haben. Diese Anleitung enthält wichtige Informationen für das sichere und effektive Arbeiten mit diesem Produkt. Bitte lesen Sie diese Anleitung sorgfältig durch, um den größtmöglichen Nutzen aus dem einzigartigen Design dieses Produkts ziehen zu können. Bewahren Sie diese Anleitung griffbereit auf und sorgen Sie dafür, dass alle Benutzer dieses Geräts sie gelesen und verstanden haben.

Symbolerklärung



Gehörschutz tragen
Augenschutz tragen
Atemschutz tragen
Kopfschutz tragen



Bedienungsanleitung sorgfältig lesen



Handschutz tragen



Schutzhandschuhe tragen



Schutzklasse I (Schutzleiter)



Nicht im Regen oder in feuchter Umgebung verwenden!



WARNUNG! Risiko von Quetsch- und Schnittverletzungen durch bewegliche Teile!



WARNUNG: Rückschlaggefahr!



Nur für den Innengebrauch!

Umweltschutz



Elektroaltgeräte dürfen nicht über den Haushaltsmüll entsorgt werden. Nach Möglichkeit bitte über entsprechende Einrichtungen entsorgen. Lassen Sie sich bezüglich der sachgemäßen Entsorgung von Elektrowerkzeugen von der zuständigen Behörde oder dem Händler beraten.



WARNUNG!
GEFAHR DURCH SCHWERE LASTEN
Nicht allein anheben

Nur mit mehreren Personen anheben und verschieben
WARNUNG: Dieser Artikel ist schwer und darf nur von mind. zwei Personen montiert werden.



Erfüllt die entsprechenden rechtlichen Vorschriften und Sicherheitsnormen

Technische Daten

Modellbezeichnung:	TPT125
Spannung:	220–240 V~, 50/60 Hz
Leistung:	1100 W
Schnitte pro Minute:	17.500 min ⁻¹
Leerlaufdrehzahl:	8.750 min ⁻¹
Hobelhöhe:	3,2–152 mm
Hobelbreite:	317 mm
Tischgröße:	317 x 320 mm
Schutzklasse:	
Gerätegewicht:	22,2 kg
Geräusch- und Vibrationsinformationen:	
Schalldruckpegel L_{pa}:	90,9 dB(A)
Schalleistungspegel L_{wa}:	103,9 dB(A)
Unsicherheit K:	3 dB
Der Schallintensitätspegel kann für den Bediener 85 dB(A) übersteigen und Lärmschutzmaßnahmen sind notwendig.	
Aufgrund der fortlaufenden Weiterentwicklung unserer Produkte können sich die technischen Daten von Triton-Produkten ohne vorherige Ankündigung ändern.	

WARNUNG! Tragen Sie in Bereichen, in denen der Lärmpegel 85 dB(A) überschreitet, unbedingt angemessenen Gehörschutz und begrenzen Sie nach Möglichkeit die Belastungsdauer. Sollte trotz Gehörschutz Unbehagen irgendeiner Art auftreten, beenden Sie die Arbeit unverzüglich und überprüfen Sie den Gehörschutz auf korrekten Sitz und Funktion und stellen Sie sicher, dass dieser einen angemessenen Schutz für den Lärmpegel bietet, der von den verwendeten Werkzeugen ausgeht.

WARNUNG! Bei der Benutzung mancher Werkzeuge wird der Benutzer Vibrationen ausgesetzt, welche zum Verlust des Tastsinns, zu Taubheitsgefühl, Kribbeln und zu einer Verminderung der Handgreifkraft führen können. Langfristige Belastung kann zu chronischen Beschwerden führen. Begrenzen Sie, falls nötig, die Exposition zu Vibrationen und tragen Sie vibrationsmindernde Handschuhe. Verwenden Sie dieses Werkzeug nicht mit kalten Händen, da Vibrationen bei Temperaturen unter dem individuellen Komfortbereich eine stärkere Wirkung zeigen. Beurteilen Sie die Vibrationsbelastung unter Zuhilfenahme der Technischen Daten des jeweiligen Werkzeuges und bestimmen Sie die zulässige Belastungsdauer und -häufigkeit.

Die in den Technischen Daten angegebenen Geräusch- und Vibrationsinformationen werden nach EN 60745 bzw. vergleichbaren internationalen Standards bestimmt. Die angegebenen Werte beziehen sich auf eine normale Benutzung des Werkzeuges unter normalen Arbeitsbedingungen. Schlecht gewartete, inkorrekt montierte und unsachgemäß verwendete Werkzeuge können erhöhte Schallpegel und Vibrationswerte aufweisen. Weitere Informationen zur EU-Vibrationsrichtlinie und zu Schall- sowie Vibrationsbelastungen, die auch für Heimanwender relevant sein können, finden Sie auf den Seiten der Europäischen Agentur für Sicherheit und Gesundheitsschutz am Arbeitsplatz: www.osha.europa.eu.

Allgemeine Sicherheitshinweise

WARNUNG! Bei der Benutzung von Elektrowerkzeugen müssen stets grundlegende Sicherheitsmaßnahmen einschließlich der folgenden Anweisungen getroffen werden, um das Risiko von Bränden, Elektroschocks und Personenschäden zu vermindern. Lesen Sie alle Anweisungen aufmerksam durch und bewahren Sie diese für zukünftiges Nachschlagen mit dem Gerät auf.

WARNUNG! Dieses Gerät darf nicht von Personen (wie z.B. Kindern) mit eingeschränkter körperlicher oder geistiger Fähigkeiten oder von Personen ohne Erfahrung im Umgang mit einem solchen Gerät betrieben werden, außer wenn sie von einer für ihre persönliche Sicherheit verantwortlichen Person in der Benutzung unterwiesen worden sind und dabei beaufsichtigt werden. Kinder müssen beaufsichtigt werden, um sicherzustellen, dass sie das Gerät nicht als Spielzeug verwenden.

ACHTUNG! Verwenden Sie Elektrowerkzeuge stets in Übereinstimmung mit diesen Anweisungen und beachten Sie dabei die Arbeitsplatzbedingungen und die auszuführenden Tätigkeiten. Eine Benutzung von Elektrowerkzeugen für Tätigkeiten, für die sie nicht konzipiert wurden, kann zu gefährlichen Situationen führen.

Der Begriff „Elektrowerkzeug“ in den folgenden Warnhinweisen bezieht sich sowohl auf netzgebundene Geräte sowie Akkugeräte (schurlose Geräte).

- 1 - Halten Sie den Arbeitsbereich sauber und aufgeräumt. – Unordnung auf Werkbänken und Böden begünstigt Verletzungen.
 - 2 - Beachten Sie die Arbeitsplatzbedingungen.
 - Verwenden Sie Werkzeuge niemals im Regen.
 - Verwenden Sie Werkzeuge niemals in feuchten oder nassen Bereichen.
 - Sorgen Sie für angemessene Beleuchtung von Arbeitsbereichen.
 - Verwenden Sie Werkzeuge niemals in der Nähe von brennbaren Flüssigkeiten.
 - 3 - Schützen Sie sich vor elektrischen Schlägen. – Vermeiden Sie Kontakt mit geerdeten Objekten und Oberflächen wie z.B. Rohrleitungen, Heizkörpern, Haushaltsgeräten usw.
 - 4 - Halten Sie andere Personen vom Arbeitsplatz fern. – Achten Sie darauf, dass Personen, die nicht direkt am Arbeitsvorgang beteiligt sind, insbesondere Kinder, von Werkzeugen und Werkstücken fernbleiben, Werkzeuge und deren Anschlussleitungen nicht berühren und sich nicht im Arbeitsbereich aufhalten.
 - 5 - Entfernen Sie nicht benötigte Werkzeuge aus dem Arbeitsbereich. – Nicht verwendete Werkzeuge sollten an einem sicheren, trockenen Ort außerhalb der Reichweite von Kindern gelagert und eingeschlossen werden.
 - 6 - Wenden Sie bei der Benutzung von Werkzeugen keine Gewalt an. – Werkzeuge erzeugen die besten und effektivsten Ergebnisse, wenn sie mit der Geschwindigkeit und dem Vorschub verwendet werden, für welche sie konzipiert wurden.
 - 7 - Verwenden Sie für die auszuführende Aufgabe geeignete Werkzeuge.
 - Kleine, leichte Werkzeuge verfügen nicht über die gleiche Leistung wie schwere Profi-Werkzeuge. Verwenden Sie Werkzeuge niemals zweckfremd; z.B. dürfen Kreissägen nicht zum Sägen von Baumstämmen oder Ästen verwendet werden.
 - 8 - Tragen Sie geeignete Arbeitskleidung.
 - Tragen Sie weder lose Kleidung noch Schmuck, da sich diese in den beweglichen Komponenten von Maschinen verfangen könnten.
 - Tragen Sie stets geeignete Sicherheitsschuhe.
 - Decken Sie lange Haare ab.
 - 9 - Verwenden Sie geeignete persönliche Schutzausrüstung.
 - Tragen Sie stets eine geeignete Schutzbrille.
 - Tragen Sie bei staubigen Arbeiten stets eine Atemschutzmaske.
- WARNUNG!** Falls keine persönliche Schutzausrüstung getragen wird, können schwerwiegende Verletzungen und Erkrankungen auftreten.
- 10 - Verwenden Sie Staubabsaugungsausrüstung. – Verwenden Sie Geräte mit Staubabsauganschluss stets mit einer geeigneten Absaugvorrichtung.
 - 11 - Verwenden Sie die Anschlussleitung nicht missbräuchlich. – Ziehen Sie niemals am Kabel, um dieses aus der Steckdose zu entfernen. Halten Sie Anschlussleitungen fern von Hitze, Schmiermitteln und scharfen Kanten. Beschädigte und abgenutzte Leitungen erhöhen das Risiko von elektrischen Schlägen.
 - 12 - Fixieren Sie Ihre Werkstücke. – Verwenden Sie stets Schraubzwingen,

Schraubstöcke und andere Klemmvorrichtungen, um Werkstücke sicher zu fixieren. Dies ist sicherer als das Halten von Hand.

- 13 - Nicht zu weit hinauslehnen. – Bleiben Sie standfest und halten Sie stets Ihr Gleichgewicht.
 - 14 - Führen Sie Instandhaltungsarbeiten sorgfältig durch.
 - Halten Sie Schneidwerkzeuge scharf. Werkzeuge mit scharfen Schneiden sind besser zu kontrollieren und verkanten sich weniger leicht.
 - Befolgen Sie die Anweisung zur Schmierung und zum Austausch von Zubehörteilen.
 - Überprüfen Sie Anschlussleitungen in regelmäßigen Abständen und lassen Sie diese bei Beschädigung oder Abnutzung von einem autorisierten Servicetechniker austauschen.
 - Halten Sie Griffe trocken, sauber und frei von Schmierstoffen.
- WARNUNG!** Viele Unfälle mit Elektrowerkzeugen sind auf unzureichende Instandhaltung zurückzuführen.
- 15 - Trennen Sie Geräte nach dem Gebrauch vom Stromnetz. – Trennen Sie Elektrowerkzeuge stets von der Spannungsversorgung, bevor Sie Wartungsarbeiten durchführen und Zubehör abnehmen oder anbringen.
- WARNUNG!** Die Verwendung von Zubehör, das nicht vom Hersteller des Elektrowerkzeugs empfohlen wird, kann zu schwerwiegenden Sach- und Personenschäden führen.
- 16 - Entfernen Sie stets alle Werkzeuge vom Gerät. – Machen Sie es sich zur Gewohnheit, vor dem Einschalten von Elektrowerkzeugen zu überprüfen, dass alle beim Zubehörwechsel oder zur Justierung verwendeten Werkzeuge (z.B. Innensechskant-, Maul- u. Stiftschlüssel) entfernt wurden.
 - 17 - Vermeiden Sie unbeabsichtigtes Einschalten. – Vergewissern Sie sich, dass sich der Betriebsschalter von Elektrowerkzeugen im ausgeschalteten Zustand befindet, bevor Sie das Werkzeug mit dem Stromnetz verbinden bzw. Akkus einsetzen.
- WARNUNG!** Ein unbeabsichtigtes Einschalten von Elektrowerkzeugen kann zu schwerwiegenden Sach- und Personenschäden führen.
- 18 - Verwenden Sie geeignete Verlängerungsleitungen. – Falls das Elektrowerkzeug in Außenbereichen verwendet wird, muss eine speziell für Außenbereiche geeignete Verlängerungsleitung verwendet werden. Dies vermindert das Risiko von elektrischen Schlägen.
 - 19 - Seien Sie aufmerksam.
 - Achten Sie darauf, was Sie tun, wenden Sie gutes Urteilsvermögen an und verwenden Sie Werkzeuge niemals, wenn Sie müde sind.
 - Verwenden Sie Elektrowerkzeuge niemals, wenn Sie unter dem Einfluss von Drogen, Alkohol oder Medikamenten stehen.
- WARNUNG!** Ein Moment der Unachtsamkeit kann zu schweren Verletzungen führen.
- 20 - Überprüfen Sie den Zustand von Werkzeugen vor der Benutzung.
 - Das Werkzeug muss vor jeder Verwendung auf Beschädigungen überprüft werden. Vergewissern Sie sich, dass sich das Gerät in einem Zustand befindet, in dem es seine normale Funktion sicher erfüllen kann.
 - Begutachten Sie bewegliche Teile auf feste Verbindung, korrekte Ausrichtung, Schäden, korrekte Montage und andere Fehlerzustände, die ihre Funktion beeinträchtigen könnten.
 - Beschädigte Schutzvorrichtungen und andere fehlerhafte Komponenten müssen von einem autorisierten Servicetechniker repariert oder ausgetauscht werden, außer wenn in dieser Bedienungsanleitung abweichend beschrieben.
 - Defekte Schalter müssen von einem autorisierten Servicetechniker ausgetauscht werden.
 - 21 - Lassen Sie das Werkzeug ausschließlich von qualifizierten Technikern warten und reparieren. – Dieses Elektrowerkzeug entspricht den relevanten Sicherheitsvorschriften. Reparaturen dürfen ausschließlich von autorisierten Servicetechnikern durchgeführt werden, da unsachgemäße Reparaturen eine ernstzunehmende Gefahr darstellen können.
- WARNUNG!** Verwenden Sie zur Instandhaltung ausschließlich identische Originalersatzteile.
- WARNUNG!** Eine beschädigte Anschlussleitung muss durch den Hersteller oder eine autorisierte Fachwerkstatt ausgetauscht werden.
- 22 - Der Netzstecker des Gerätes darf ausschließlich an einer geeigneten Steckdose verwendet werden. – Der Netzstecker des Gerätes darf

niemals modifiziert werden. Verwenden Sie keine Adapter mit geerdeten Elektrowerkzeugen. Dies trägt zum Schutz vor elektrischen Schlägen bei.

23 - Bei der Verwendung in Außenbereichen muss das Gerät an einem Stromkreis betrieben werden, der von einem Fehlerstromschutzschalter abgesichert ist. Die Verwendung von FI-Schaltern vermindert die Gefahr elektrischer Schläge.

HINWEIS: Fehlerstromschutzschalter werden auch als FI-Schalter, FI-Schutzschalter oder RCDs bezeichnet.

WARNHINWEISE: Stellen Sie vor Anschluss eines Werkzeugs an eine Stromquelle (Steckdose, Stromanschluss u.ä.) sicher, dass die Netzspannung der auf dem Typenschild des Werkzeugs angegebenen Spannung entspricht. Eine Stromquelle mit einer höheren Spannung als der für das Werkzeug spezifizierten Spannung kann zu schweren Verletzungen des Bedieners sowie Beschädigung des Werkzeugs führen. Schließen Sie das Werkzeug im Zweifelsfall nicht an. Eine niedrigere Spannung als auf dem Typenschild angegeben schadet dem Motor.

Zusätzliche Sicherheitshinweise für Schneidwerkzeuge

WARNUNG! Stellen Sie vor Anschluss eines Werkzeugs an eine Stromquelle (Steckdose, Stromanschluss usw.) sicher, dass die Netzspannung der auf dem Leistungsschild des Werkzeugs angegebenen Spannung entspricht. Eine Stromquelle mit einer höheren Spannung als der für das Werkzeug spezifizierten Spannung kann zu schweren Verletzungen des Bedieners sowie Beschädigung des Werkzeugs führen. Schließen Sie das Werkzeug im Zweifelsfall nicht an. Eine niedrigere Spannung als auf dem Leistungsschild angegeben schadet dem Motor.

Korrektes Schneidwerkzeug verwenden

- Vergewissern Sie sich, dass sich das Schneidwerkzeug für die auszuführende Aufgabe eignet. Ziehen Sie vor Gebrauch immer die Produktliteratur heran und gehen Sie nicht ohne Überprüfung davon aus, dass das Werkzeug für die Anwendung geeignet ist.

Augen schützen

- Tragen Sie bei Verwendung von Schneidwerkzeugen immer angemessenen Augenschutz.
- Gewöhnliche Brillen sind als Augenschutz bei Verwendung dieses Werkzeugs nicht ausreichend. Normale Brillengläser sind nicht schlagfest und könnten zersplittern.

Gehör schützen

- Bei Werkzeugschallpegeln von über 80 dB immer geeigneten Gehörschutz tragen.

Atemwege schützen

- Sorgen Sie dafür, dass Sie selbst und Umstehende geeignete Staubschutzmasken tragen.

Hände schützen

- Bringen Sie Ihre Hände nicht in unmittelbare Nähe der Messer. Verwenden Sie bei kleineren Werkstücken einen geeigneten Schiebstock im Zusammenhang mit dem entsprechenden Werkzeug.

Auf Umstehende achten

- Es liegt in der Verantwortung des Bedieners, dass andere Personen im Arbeitsbereich keinen gefährlichen Schallpegeln oder Staub ausgesetzt werden. Sorgen Sie dafür, dass diesen Personen geeignete Schutzausrüstung zur Verfügung steht.

Nicht sichtbare Gegenstände

- Untersuchen Sie das Werkstück vor Arbeitsbeginn gründlich auf Nägel und andere Fremdkörper und entfernen Sie diese.
- Bearbeiten Sie keine Werkstücke, die Fremdkörper enthalten, es sei denn, Sie sind sicher, dass sich der Schneideinsatz am Gerät für die Aufgabe eignet.
- In Wänden können sich verdeckte Drähte und Leitungen befinden, in Karosserieteilen können verdeckte Kraftstoffleitungen verlaufen und in hohem Gras können Steine oder Glas vorhanden sein. Überprüfen Sie vor Arbeitsbeginn immer zunächst gründlich den Arbeitsbereich.

Auf geschleuderten Verschnitt achten

- In einigen Situationen können Verschnittstücke mit hoher Geschwindigkeit vom Schneidwerkzeug weggeschleudert werden. Es liegt in der Verantwortung des Bedieners, für den Schutz anderer, im Arbeitsbereich befindlicher Personen vor katapultiertem Ausschussmaterial zu sorgen.

Einsetzen von Zubehör

- Vergewissern Sie sich vor Gebrauch, dass das Schneidzubehör ordnungsgemäß und fest eingesetzt wurde. Prüfen Sie vor Gebrauch, dass Schraubschlüssel und Einstellwerkzeuge entfernt wurden.
- Verwenden Sie nur für das Gerät empfohlenes Zubehör.
- Versuchen Sie nicht, das Gerät oder sein Zubehör zu modifizieren.
- Vergewissern Sie sich, dass die Messer scharf, in gutem Zustand und richtig installiert sind.
- Schärfen Sie keine Messer nach. Gehärtete Messer oder Messer aus gehärteten, Wolfram enthaltenden Legierungen können nur mit professioneller Ausrüstung geschärft werden.
- Installieren Sie ausschließlich Messer, die für dieses Gerät konzipiert wurden.
- Messer, die während der Anwendung auf im Werkstück befindliche Gegenstände treffen, für deren Bearbeitung sie nicht geeignet sind, müssen sofort ausgewechselt werden.

Vorschubrichtung

- Führen Sie das Werkstück dem Sägeblatt oder Schneideinsatz nur gegen die Bewegungsrichtung von Sägeblatt oder Schneideinsatz zu.

Vorsicht vor Hitzebildung

- Beachten Sie, dass Schneidwerkzeuge und Werkstücke während des Gebrauchs heiß werden können. Versuchen Sie nicht, Werkzeuge auszutauschen, bevor sie völlig abgekühlt sind.

Abfallstoffe kontrollieren

- Achten Sie darauf, dass sich keine Späne oder Staub ansammeln. Sägemehl stellt eine Brandgefahr dar und einige Metallspäne sind explosionsgefährlich.
- Lassen Sie bei Geräten zum Sägen von Holz und Metall besondere Vorsicht walten. Funken infolge von Metallsägen sind eine häufige Ursache für Holzstaubfeuer.
- Verwenden Sie nach Möglichkeit ein Staubabsaugsystem, um eine sicherere Arbeitsumgebung zu gewährleisten.

Geräteübersicht

1. Walzengehäuse
2. Befestigungsschrauben für Seitenabdeckung
3. Dickenskala
4. Skalenzieger
5. Absaughaube
6. Rändelschrauben für Absaughaube
7. Schraubbolzen für Handkurbel
8. Abdeckkappe für Handkurbel
9. Handkurbel
10. Aufnahmefisch
11. Dickentisch
12. Rücksetzknopf für Sicherheitsschalter
13. Ein-/Aus-Schalter
14. Bürstenkappe
15. Sechskantschlüssel
16. Rändelschrauben für Messerabdeckung
17. Messerabdeckung
18. Befestigungslöcher für Absaughaube
19. Magnete

Bestimmungsgemäße Verwendung

Netzbetriebene, auf der Werkbank montierte Hobelmaschine für anspruchsvolle Hobelanwendungen auf Hart- und Weichholzbrettern. Für das Bearbeiten von unebenen Oberflächen, zur Herstellung von Kanthölzern für Holzverbindungen und zum Abhobeln von Holzbrettern für diverse Projekte geeignet.

Auspacken des Gerätes

- Packen Sie Ihr Gerät vorsichtig aus und überprüfen Sie es. Machen Sie sich vollständig mit all seinen Eigenschaften und Funktionen vertraut.
- Vergewissern Sie sich, dass sämtliche Teile des Gerätes vorhanden und in einwandfreiem Zustand sind. Sollten Teile fehlen oder beschädigt sein, lassen Sie diese ersetzen, bevor Sie das Gerät verwenden.

Vor Inbetriebnahme

⚠️ WARNUNG! Trennen Sie das Gerät stets von der Stromversorgung, bevor Sie Einstellungsänderungen vornehmen oder Inspektions-, Wartungs- oder Reinigungsarbeiten durchführen.

WARNUNG! Tragen Sie bei der Handhabung des Walzengehäuses und zugehöriger Komponenten stets geeignete Schnittschutzhandschuhe.

Werkbankmontage

- Stellen Sie das Gerät auf festem, flachem Untergrund auf, so dass der Tisch waagrecht verläuft und das Gerät nicht umkippen kann.
- Für den stationären Einsatz der Dickenhobelmaschine empfiehlt es sich, das Gerät auf einer stabilen Arbeitsfläche zu montieren:

1. Markieren Sie dazu die Bohrlöcher, indem Sie die Dickenhobelmaschine so platzieren, wie sie befestigt werden soll, und die zu bohrenden Löcher durch die Grundplatte der Dickenhobelmaschine (siehe Abb. A) auf der Montagefläche (d.h. beispielsweise Ihrer Werkbank) anzeichnen. Bohren Sie die Löcher in die Arbeitsfläche, setzen Sie die Dickenhobelmaschine auf die Löcher und montieren Sie das Gerät mit passenden Schrauben, Unterlegscheiben und Muttern (nicht mitgeliefert) auf der Werkbank.
2. Für den mobilen Einsatz der Dickenhobelmaschine können Sie ein Brett an die Grundplatte montieren, mit dem sich das Gerät leicht auf unterschiedlichen Arbeitsflächen einspannen und wieder abbauen lässt.
3. Achten Sie bei den Schrauben darauf, dass diese lang genug sind, um die Maschine fest und sicher mit der Werkbank bzw. dem Montagebrett zu verbinden.

Handkurbel anbringen

Montieren Sie die Handkurbel (9) auf der rechten Seite der Dickenhobelmaschine (siehe Hauptabb.):

1. Drehen Sie die Federscheibe auf den Schraubbolzen (7) für die Handkurbel.
2. Setzen Sie die Handkurbel auf die Gewindestange (siehe Abb. B).
3. Befestigen Sie die Handkurbel mit dem Schraubbolzen. Ziehen Sie den Schraubbolzen mit dem Sechskantschlüssel (15) fest.
4. Stecken Sie abschließend die Abdeckkappe (8) auf, um den Schraubbolzen abzudecken.

Absaughaube anbringen

Die Absaughaube (5) lässt sich zur Absaugung von Ausschussmaterial entweder auf der rechten oder der linken Seite der Dickenhobelmaschine anbringen.

1. Befestigen Sie die Absaughaube mit den beiden Rändelschrauben (6) in den Befestigungslöchern (18) am Walzengehäuse (1) (siehe Abb. C).
2. Wenn die Absaughaube angebracht ist, schließen Sie den Schlauch des Absaugsystems an.
3. Schalten Sie das Absaugsystem ein, bevor Sie die Dickenhobelmaschine betreiben.

Planheit des Walzengehäuses prüfen

- Das Walzengehäuse (1) wurde werksseitig ausgerichtet und geprüft. Dennoch kann die Ausrichtung während des Transports und der Handhabung verloren gehen.
- Falls das Walzengehäuse nicht mit dem Dickentisch (11) plan ist, erhalten Sie ein abgeschrägtes Werkstück, d.h. die seitlichen Werkstückkanten sind nach dem Hobeln unterschiedlich stark. Dies kann außerdem zu einer ungleichmäßigen Abnutzung der Messer führen.
- Überprüfen Sie in zwei Probeläufen, dass die Messer richtig ausgerichtet sind: Führen Sie jeweils ein Stück Holz auf der rechten und auf der linken Seite gleichzeitig durch die Dickenhobelmaschine.
- Messen und vergleichen Sie die Ergebnisse, um so zu überprüfen, ob die Messer ordnungsgemäß ausgerichtet sind bzw. um zu ermitteln, um welchen Betrag sie korrigiert werden müssen.
- Falls die Messer neu ausgerichtet werden müssen, folgen Sie der Anleitung „Walzengehäuse neu ausrichten“ im Abschnitt „Instandhaltung“.

Bedienung

⚠️ WARNUNG! Trennen Sie das Gerät stets von der Stromversorgung, bevor Sie Einstellungsänderungen vornehmen oder Inspektions-, Instandhaltungs- oder Reinigungsarbeiten durchführen.

WARNUNG! Tragen Sie bei der Handhabung des Walzengehäuses und zugehöriger Komponenten stets geeignete Schnittschutzhandschuhe.

Wichtige Hinweise für das sichere Arbeiten mit diesem Gerät

- Trennen Sie die Maschine stets vom Stromnetz, bevor Sie Einstellungen vornehmen oder Teile ersetzen.
- Stellen Sie sicher, dass der Ein-/Aus-Schalter auf 0 („Aus“) steht, bevor Sie das Gerät ans Stromnetz anschließen.
- Halten Sie die Hände von allen sich bewegenden Teilen fern.
- Tragen Sie beim Arbeiten mit diesem Gerät Augen- und Gesichtsschutz.
- Sorgen Sie dafür, dass sich alle beweglichen Teile frei bewegen können und störungsfrei sind.
- Halten Sie die Messer scharf sowie ordnungsgemäß ausgerichtet und sicher an der Messerwalze befestigt.
- Schalten Sie die Maschine niemals ein, wenn die Messer das Werkstück berühren.
- Wenn die Dickenhobelmaschine nicht in Benutzung ist, schalten Sie sie stets aus und trennen Sie sie vom Stromnetz.
- Halten Sie die Maschine in ordnungsgemäßem Zustand und befolgen Sie die Wartungsanweisungen (siehe „Instandhaltung“).
- Nehmen Sie nur vollständige Hobeldurchgänge vor, d.h. die Hobelmaschine muss das Werkstück stets in voller Länge bearbeiten.
- Die Hobelmaschine ist nicht zum Erstellen von Vertiefungen, Zapfen und anderen Formen bestimmt.

Gebrauchsbeschränkungen

- Werkstücke dürfen die folgenden Mindest- und Höchstmaße nicht unter- bzw. überschreiten:
 - i. Mindeststärke: 3,2 mm
 - ii. Mindestlänge: 125 mm
 - iii. Mindestbreite: 18 mm
 - iv. Höchstbreite: 317 mm
- Verwenden Sie kein schwaches, trockenes, beschädigtes oder stark knotiges Holz, das im Hobelmechanismus zerbrechen und den Motor zu Rückschlag veranlassen könnte.
- Vergewissern Sie sich, dass das Holz frei von eingebetteten Gegenständen wie Schrauben, Nägeln und Klammern ist. Metallgegenstände können schwere Beschädigungen am Gerät verursachen und stellen ein Sicherheitsrisiko dar, da sie Rückschläge auslösen.
- Bearbeiten Sie keine stark durchhängenden oder verbogenen Holzplatten, die unzureichenden Kontakt mit dem Einlaufstisch haben.
- Diese Dickenhobelmaschine ist ausschließlich zur Bearbeitung von Naturholz ausgelegt.
- Entfernen Sie vor dem Bearbeiten Klebrückstände und sämtliche Fremdkörper aus dem Werkstück.
- Nutzen Sie die ganze Breite der Messerwalze, um eine ungleichmäßige Abnutzung der Messer zu verhindern.

Höhe des Walzengehäuses einstellen

- Im Walzengehäuse (1) befinden sich der Motor, die Messerwalze sowie die Einzugs- und die Auszugswalze.
- Befätigen Sie zum Anheben oder Absenken des Walzengehäuses die Handkurbel (9). Eine volle Umdrehung der Handkurbel hebt bzw. senkt das Walzengehäuse um 1,5 mm.
- Der Skalenzweiger (4) und die Dickenkala (3) zeigen den Abstand der Messerwalze zum Dickentisch (11) in Millimeter und Zoll an – und somit die ungefähre Stärke des Werkstücks nach dem Hobeln.
- Die Dickenkala wird werksseitig kalibriert. Wenn die Aufgabe höchste Präzision erfordert, dann empfiehlt es sich, die Stärke des Werkstücks vor und nach jedem einzelnen Hobeldurchgang mit einem Messschieber oder einem digitalen Dickenmessgerät zu überprüfen.

Spanabnahme einstellen

- Zum Schutz des Motors und der Messerwalze wird die folgende maximale Spanabnahme je Hobeldurchgang empfohlen:

Max. Spanabnahme

Werkstückbreite	Max. Spanabnahme
Bis 125 mm	2,38 mm
125 mm bis 317 mm	1,6 mm

Spanabnahme einstellen:

1. Messen Sie die bestehende Werkstückstärke und ermitteln Sie die Differenz zur gewünschten Stärke.
2. Nehmen Sie auf obige Tabelle „Max. Spanabnahme“ Bezug, um zu bestimmen, ob ein Hobeldurchgang ausreicht oder mehrere Durchgänge benötigt werden.
3. Gehen Sie wie folgt vor, wenn nur ein Durchgang notwendig ist:
 - Heben Sie das Walzengehäuse (1) mithilfe der Handkurbel (9) an oder senken Sie es ab, bis der Skalenzeiger (4) der Dickenskala (3) auf der gewünschten Endstärke des Werkstücks steht.
4. Wenn mehr als ein Hobeldurchgang nötig ist:
 - a) Es wird empfohlen, bei den zum Erreichen der gewünschten Endstärke benötigten Hobeldurchgängen auf eine ungefähr gleich starke Spanabnahme in jedem Durchgang zu achten, d.h. der Gesamttrag muss durch die Anzahl der Hobeldurchgänge geteilt werden.
 - b) Stellen Sie die Höhe des Walzengehäuses für den ersten und die nachfolgenden (aber nicht den letzten!) Hobeldurchgang auf die bestehende Werkstückstärke abzüglich der in Schritt a) berechneten Spanabnahme ein.
 - c) Überprüfen Sie die Maße nach jedem Hobeldurchgang mit einem Messschieber oder einem digitalen Dickenmessgerät, bevor Sie die Spanabnahme für den letzten Durchgang berechnen.

Ein- und Ausschalten

- Der Ein-/Ausschalter (13) befindet sich vorne an der Dickenhobelmaschine.
- Drücken Sie zum Einschalten der Dickenhobelmaschine den grünen Ein-Schalter („I“).
- Betätigen Sie zum Ausschalten der Dickenhobelmaschine den roten Aus-Schalter („O“).

Sicherheitsschalter

- Neben dem Ein-/Ausschalter (13) befindet sich ein Sicherheitsschalter.
- Bei übermäßigem elektrischem Strom schaltet der Sicherheitsschalter zum Schutz des Motors die Stromzufuhr ab.
- Überprüfen Sie vor dem Zurücksetzen des Sicherheitsschalters den Motor, den Schalter und den Stromanschluss auf einen Kurzschluss oder defekte Komponenten.
- Zurücksetzen des Sicherheitsschalters:
 - Schalten Sie die Maschine durch Betätigen des roten Schalters („O“) ab.
 - Drücken Sie dann zum Zurücksetzen den Rücksetzknopf für den Sicherheitsschalter (12).

Dickenhobelmaschine bedienen

- ⚠ **WARNUNG!** Verwenden Sie bei der Arbeit mit diesem Gerät stets angemessene Schutzausrüstung einschließlich Augen-, Atem- und Gehörschutz.
- Um bestmögliche Ergebnisse zu erzielen, bestimmen Sie vor dem Hobeln die gewünschte Endstärke des Werkstücks und die benötigte(n) Spanabnahme(n). Da eine Höchstgrenze für die Spanabnahme besteht, sind möglicherweise mehrere Hobeldurchgänge zum Erreichen der Endstärke notwendig.
- Im Allgemeinen führen flache Abträge zu besseren Ergebnissen hinsichtlich Oberflächenbeschaffenheit, gleichmäßiger Stärke, weniger Rückschlag, geringerer Absätze an Werkstückkanten und weniger Abnutzung der Messerwalze und des Motors.
- Vermeiden Sie Spanabnahmen über 2,4 mm in einem Hobeldurchgang, um Rückschlag zu verhindern.
- Wenn mehrere Hobeldurchgänge notwendig sind, muss das Walzengehäuse vor jedem Hobeldurchgang von Hand abgesenkt werden.
- Stellen Sie bei Hartholz, breiten Werkstücken und Werkstücken mit unebenen Oberflächen immer eine geringe Spanabnahme ein.

- Bearbeiten Sie keine Hölzer mit vielen und/oder großen Astknoten, übermäßigen Verwindungen, Krümmungen, Wölbungen oder anderen Verwachsungen.
 - Begradigen Sie gegebenenfalls zuerst eine Seite mit einer Abrichthobelmaschine, damit das Werkstück über wenigstens eine flache Oberfläche verfügt, bevor Sie es mit der Dickenhobelmaschine bearbeiten.
 - Hobeln Sie beide Werkstückseiten und tragen Sie dabei auf jeder Seite die Hälfte der Gesamtspanabnahme ab. Auf diese Weise erhalten Sie zwei glatte Oberflächen mit gleichem Feuchtigkeitsgehalt und somit ein Brett, das sich bei natürlicher Trocknung weniger leicht verzieht.
 - Nehmen Sie einen Probesschnitt an einem vergleichbaren Holz vor, um dem Hobeln des Werkstücks die Genauigkeit der Einstellungen zu überprüfen.
 - Führen Sie das Werkstück nach Möglichkeit immer in Faserrichtung zu.
 - Stützen Sie lange oder breite Werkstücke stets mit geeigneten Rollenböcken ab.
1. Stellen Sie die gewünschte Spanabnahme ein (siehe „Inbetriebnahme“ oben).
 2. Stellen Sie sich auf die Geräteseite, auf der sich die Handkurbel befindet. Stellen Sie sich niemals direkt vor das Werkstück und sorgen Sie dafür, dass niemand in Drehrichtung in einer Linie zu den Messern steht oder an diesen vorbeigt. Rückschlag und ausgeworfenes Ausschussmaterial werden in diese Richtung katapultiert.
 3. Legen Sie das Werkstück, mit der zu bearbeitenden Oberfläche nach oben, auf den Aufnahmetisch (10).
 4. Schalten Sie die Maschine ein und warten Sie, bis die Messerwalze ihre volle Drehzahl erreicht hat.
 5. Halten Sie das Werkstück gut fest und führen Sie es langsam der Einzugswalze zu.
HINWEIS: Führen Sie Werkstücke der Dickenhobelmaschine niemals über den Abnahmetisch zu.
 6. Wenn die Einzugswalze am Werkstück greift, hören Sie auf, es vorzuschieben. Die Einzugswalze befördert das Werkstück selbstständig durch die Dickenhobelmaschine.
 7. Erzwingen Sie den Arbeitsvorgang nicht. Ein Verlangsamten oder Anhalten führt zum Überhitzen des Motors.
 8. Halten Sie Ihre Hände stets von den Messern und dem Spanauswurf fern, während der Motor läuft.
 9. Stützen Sie große Werkstücke ab, während sie durch die Dickenhobelmaschine laufen, um sie zu stabilisieren und Absätze an Werkstückkanten zu verringern.
 10. Stellen Sie sich hinter die Maschine, um das Werkstück entgegenzunehmen. Ziehen Sie es jedoch nicht heraus, sondern lassen Sie die Walzen die Arbeit erledigen.
 11. Falls ein Werkstück in der Maschine verklemt, schalten Sie das Gerät aus, ziehen Sie den Netzstecker aus der Steckdose, heben Sie das Walzengehäuse vom Werkstück ab und lassen Sie die Maschine unbedingt zum völligen Stillstand kommen!
 12. Greifen Sie niemals in die Maschine, während sie in Betrieb ist oder noch herunterfährt.
 13. Verwenden Sie beim Bearbeiten langer Werkstücke Zuführ- und Ausfuhrböcke oder Stützen.
 14. Messen Sie die Stärke des Werkstücks nach jedem Hobeldurchgang mit einem Messschieber oder einem digitalen Dickenmessgerät, wenn äußerste Genauigkeit gewährleistet werden soll.

Zubehör

- Eine Reihe an Zubehör, darunter Staubabsaugadapter (Art.-Nr. 224786), Staubsammelbehälter (Art.-Nr. 330055) und Hobelmesser (Art.-Nr. 300259) sind über Ihren Triton-Fachhändler erhältlich. Ersatzteile können über Ihren Triton-Fachhändler und www.toolsparsonline.com bezogen werden.

Instandhaltung

- ⚠ **WARNUNG!** Trennen Sie das Gerät stets von der Stromversorgung, bevor Sie Inspektions-, Wartungs- oder Reinigungsarbeiten durchführen.

WARNUNG! Tragen Sie bei der Handhabung des Walzengehäuses und zugehöriger Komponenten stets geeignete Schnittschutzhandschuhe.

- Eventuelle Schäden an diesem Gerät müssen durch Fachpersonal repariert

und das Gerät vor dem Gebrauch erneut sorgfältig überprüft werden.

- Lassen Sie Ihr Elektrowerkzeug durch Fachpersonal unter ausschließlicher Verwendung von Original-Ersatzteilen warten. Dadurch wird die Sicherheit des Gerätes gewährleistet.
- Für die Herstellung dieser Hobelmaschine wurden erstklassige Bauteile und zum Schutz des Gerätes und seiner Komponenten modernste intelligente Schaltungstechnik verwendet. Bei normalem Gebrauch sollten Sie viele Jahre an diesem Gerät Freude haben.

Reinigung und Schmierung

- Halten Sie Ihr Gerät stets sauber. Durch Schmutz und Staub verschleifen die inneren Teile schnell und die Lebensdauer des Gerätes wird verkürzt. Reinigen Sie das Gerätegehäuse mit einer weichen Bürste oder einem trockenen Tuch. Die Entlüftungöffnungen mit sauberer, trockener Druckluft reinigen, sofern verfügbar.
- Saugen Sie die Dickenhobelmaschine nach dem Gebrauch ab, um Späne, Sägemehl und andere Ablagerungen zu entfernen.
- Verwenden Sie eine Reinigungslösung (nicht mitgeliefert), um Harz und Fettrückstände zu entfernen.
- Befreien Sie die Ketten und Getriebe von Sägemehl, Spänen und Fett.
- Die Lager im Motor und in der Messerwalze sind ab Werk gegen Staub abgedichtet und bedürfen keiner weiteren Schmierung.
- Vier Bauteile müssen regelmäßig geschmiert werden:
 - Gewindespindelmechanismus des Walzengehäuses (2 x)
 - Sperrnase des Walzengehäuses
 - Senkrechte Führungssäulen des Walzengehäuses (4 x)
 - Kettenantrieb der Einzugs- und Auszugswalzen
- Entfernen Sie die oberen Abdeckungen und beide Seitenwände, so dass Sie die Bauteile erreichen können.
- Reinigen Sie den Kettenantrieb vor dem Schmieren. Verwenden Sie Sprühöl (nicht mitgeliefert) zum Schmieren der Kette. Warten Sie, damit das Schmiermittel zwischen die Glieder laufen kann, und wischen Sie dann die Oberfläche der Kette trocken.
- Entfernen Sie sämtliche Fettrückstände von den anderen Bauteilen, notfalls unter Einsatz von Testbenzin. Tragen Sie dann eine Schicht leichtes Mehrzweckschmierfett (nicht mitgeliefert) auf.
- Der Dicken- und die Auf- und Abnahmetische können mit einer sehr dünnen Schicht Schmierwachs (nicht mitgeliefert) behandelt werden, um die Oberfläche vor Rost zu schützen und ein gleichmäßiges Einziehen und Ausgeben der Werkstücke zu begünstigen.

Walzengehäuse neu ausrichten

- Überprüfen Sie die Messerausrichtung, indem Sie jeweils zwei Holzstücke auf beiden Außenseiten (d.h. rechts und links) durch die Dickenhobelmaschine führen.
- Messen und vergleichen Sie die Ergebnisse, um zu überprüfen, ob die Messer ordnungsgemäß ausgerichtet sind und gegebenenfalls den benötigten Korrekturbetrag zu ermitteln.
- Gehen Sie zum Korrigieren einer Fehlausrichtung wie folgt vor:
 1. Schalten Sie die Dickenhobelmaschine aus und trennen Sie sie vom Stromnetz.
 2. Stellen Sie die Dickenhobelmaschine vorsichtig auf die Rückseite.
 3. Entfernen Sie die Schrauben an dem Haltebügel, mit dem die Zahnradspindel auf der Geräteseite der Handkurbel (9) befestigt ist (siehe Abb. D).
 4. Kuppeln Sie vorsichtig die Getriebeverbindung aus (siehe Abb. E).
 5. Drehen Sie langsam die Handkurbel (9), um das Walzengehäuse durch Anheben bzw. Absenken wie gewünscht neu auf der Gewindespindel zu positionieren.
 6. Heben bzw. senken Sie das Walzengehäuse mithilfe der Handkurbel so lange, bis die Fehlausrichtung beseitigt ist. Jede volle Umdrehung der Handkurbel entspricht einer Anpassung um 1,5 mm.
 7. Stellen Sie die Getriebeverbindung wieder her und bringen Sie den Haltebügel der Zahnradspindel wieder an.
 8. Stellen Sie die Dickenhobelmaschine vorsichtig wieder aufrecht hin.
 9. Nehmen Sie einen Probelauf vor, um zu überprüfen, dass das Walzengehäuse nun plan ist.

10. Wiederholen Sie die Korrekturmaßnahme, falls weitere Korrekturen vonnöten sind.

Messer überprüfen und wechseln

Überprüfen der Messer:

1. Lösen und entfernen Sie die Rändelschrauben auf beiden Seiten an der Messerabdeckung (17) auf der Rückseite der Dickenhobelmaschine. Nehmen Sie dann die Abdeckung ab (siehe Abb. F).
2. Im Inneren befindet sich die Messerwalze mit zwei scharfen Messern.
3. Drehen Sie die Messerwalze vorsichtig, ohne dabei die Messer zu berühren, bis die selbsteinrastende Sperrnase die Messerwalze mit einem Klickgeräusch arretiert.
4. Entfernen Sie mit dem Sechskantschlüssel (15) die sechs Schrauben an der Messerabdeckplatte (siehe Abb. G).
5. Entfernen Sie vorsichtig die Messerabdeckplatte mithilfe der beiden Magnete (19).
6. Verwenden Sie dann die Magnete zum Entfernen der Messer.
7. Untersuchen Sie die Messer auf Anzeichen von Verschleiß oder Beschädigungen. Ein stumpfes, abgenutztes, eingekerbtes, eingerissenes oder verbogenes Messer kann zu minderwertigen Hobelergebnissen wie ausgerissenen, splittenden oder aufgestellten Holzfasern, erhöhten Kanten und ungleichmäßigen Schleifflächen führen.

Ersetzen des ersten Messers:

Hinweis: Ersetzen Sie die Messer immer paarweise.

Hinweis: Bestücken Sie die Messerwalze nie mit einem neuen und einem alten Messer. Verwenden Sie niemals Messer mit unterschiedlichem Abnutzungsgrad gleichzeitig. Verwenden Sie kein Messer, dessen Seiten unterschiedlich stark abgenutzt sind. Verwenden Sie ausschließlich den Herstellerangaben entsprechende Messer.

1. Heben Sie eines der neuen Messer mit den Magneten (19) an und setzen Sie es mithilfe der Magnete in die Messerwalze ein.
2. Platzieren Sie das Messer so, dass es fest auf den beiden Stiften sitzt.
3. Setzen Sie die Abdeckplatte mithilfe der Magnete wieder auf die Messer.
4. Legen Sie die Abdeckplatte so auf, dass sich die sechs Befestigungslöcher in den Löchern der Messerwalze decken.
5. Befestigen Sie sie gut mit den sechs Schrauben.

Überprüfen und Ersetzen des zweiten Messers:

1. Verschaffen Sie sich Zugang zum anderen Messer, indem Sie die Sperrnase seitlich an der Messerwalze vorsichtig hochziehen. Halten Sie die Sperrnase fest, um das Messer freizugeben (siehe Abb. H).
2. Lassen Sie die Sperrnase los, sobald sich die Messerwalze dreht.
3. Drehen Sie vorsichtig die Messerwalze, ohne die Messer zu berühren, bis die selbsteinrastende Sperrnase die Messerwalze erneut mit einem Klickgeräusch arretiert.
4. Wiederholen Sie nun den oben beschriebenen Vorgang, um das zweite Messer zu überprüfen und auszuwechseln.

Bürsten überprüfen und ersetzen

- Mit der Zeit unterliegen die Kohlebürsten des Motors dem Verschleiß.
- Wenn der Verschleiß der Bürsten fortgeschritten ist, kann dadurch die Motorleistung abnehmen, die Maschine kurzzeitig ausfallen oder es kann zu sichtbarer Funkenbildung kommen.
- Die Lebensdauer der Bürsten ist von der Motorbelastung abhängig. Es wird eine Inspektion der Bürsten nach jeweils 100 Betriebsstunden empfohlen.
- Ersetzen Sie die Bürsten, wenn die Länge der Kohlefasern auf weniger als 9,5 mm abgenutzt ist, wenn die Federn verschlissen sind oder wenn Sie eine Abnahme der Motorleistung bemerken konnten.
- Tauschen Sie sie ausschließlich gegen neue Ersatzteile aus und ersetzen Sie stets beide Bürsten.
- Untersuchen und Ersetzen der Bürsten:
 1. Schrauben Sie die Bürstenkappen (14) beidseitig des Motors ab.
 2. Nehmen Sie die Bürsten heraus und überprüfen Sie sie auf Verschleiß.
 3. Setzen Sie bei Bedarf neue Bürsten ein und bringen Sie die Bürstenkappen wieder an.

Zahnriemen ersetzen

- Durch unzureichende Spannung des Zahnriemens rutscht dieser von der Antriebs- oder der angetriebenen Scheibe ab. Ein lockerer Riemen muss ersetzt werden.
1. Schalten Sie die Dickenhobelmaschine aus und trennen Sie sie vom Stromnetz.
 2. Demontieren Sie die Handkurbel (9) und lösen und entfernen Sie dann die Befestigungsschrauben (2) (siehe Abb. I), damit Sie die Seitenabdeckung abnehmen können. Auf diese Weise erhalten Sie Zugang zum Zahnriemen (siehe Abb. J).
 3. Entfernen Sie die obere Scheibenabdeckung (siehe Abb. K).
 4. Nehmen Sie den alten Riemen ab, indem Sie ihn Stück für Stück abwechselnd von den beiden Scheiben abziehen. Ziehen Sie den Riemen vorsichtig nach außen, während Sie gleichzeitig die Scheiben drehen (siehe Abb. L).

Hinweis: Um die Riemenscheiben zu drehen, muss die rote, selbsteinrastende Sperrnase festgehalten werden, damit sich die Scheiben nicht arretieren.

5. Ziehen Sie einen neuen Riemen auf. Folgen Sie dabei dem oben beschriebenen Vorgang zum Abnehmen des Zahnriemens, aber gehen Sie in entgegengesetzter Reihenfolge vor.

6. Vergewissern Sie sich, dass der Riemen überall gleichmäßig in den Scheibenrillen sitzt.

7. Bringen Sie die Seitenabdeckung und die Handkurbel wieder an und befestigen Sie sie.

Lagerung

- Gerät samt Zubehör in seinem Koffer an einem sicheren, trockenen Ort außerhalb der Reichweite von Kindern lagern.

Entsorgung

Beachten Sie bei der Entsorgung von defekten und nicht mehr reparablen Elektrowerkzeugen die geltenden Vorschriften und Gesetze.

- Elektrowerkzeuge und andere elektrische und elektronische Altgeräte nicht über den Hausmüll entsorgen.
- Lassen Sie sich von der zuständigen Behörde bezüglich der ordnungsgemäßen Entsorgung von Elektrowerkzeugen beraten.

Fehlerbehebung

Störung	Mögliche Ursache	Empfohlene Abhilfe
Motor überhitzt	Motorüberlastung	Motorlast reduzieren; Maschine abschalten, bis der Motor abgekühlt ist
	Übermäßige Staubbildung führt zu reduzierter Luftzirkulation	Angesammelten Staub entfernen
Häufige Auslösung des Sicherheitsschalters	Motorüberlastung	Motorlast reduzieren
	Unzureichende Kapazität des Sicherheitsschalters	Gegen geeigneten Sicherheitsschalter austauschen
	Schaltkreisüberlastung	Schaltkreislast reduzieren
	Messer sind stumpf	Messer schärfen oder ersetzen
Absatz an Werkstückkante	Unzureichende Abstützung des Werkstücks	Lange Werkstücke zusätzlich mit Böcken abstützen
	Messer sind stumpf	Messer ersetzen
	Ungleichmäßiger Druck auf Messerwalze	Werkstück während des Betriebs behutsam vorschieben
	Walzengehäuse verläuft nicht parallel zum Dicktisch	Walzengehäuse entsprechend dem Tisch anpassen
	Werkstück ist nicht richtig angelegt	Werkstückkanten beim Durchlaufen der Dickenhobelmaschine aneinanderlegen
Gehobelte Oberfläche nicht glatt	Messer sind stumpf	Messer ersetzen
	Faserige Oberfläche aufgrund hoher Holzfeuchte	Nur trockenes Holz bearbeiten
	Angerissene Oberfläche durch Hobeln gegen die Faserrichtung	Werkstück drehen und in Faserrichtung zuführen
	Zu hohe Spanabnahme	Spanabnahme verringern
	Stärke variiert von Seite zu Seite	Walzengehäuse liegt nicht parallel zur Hobelgrundplatte; Ausrichtung des Walzengehäuses korrigieren
Schwierigkeiten beim Einstellen der Höhe des Walzengehäuses	Walzengehäuse ist verriegelt	Riegel des Walzengehäuses lösen
	Verschlossene Gewindespindeln	Gewindespindeln austauschen
	Schmutzige Gewindespindeln	Gewindespindeln reinigen und schmieren
	Walzengehäuse verläuft nicht parallel zum Dicktisch	Walzengehäuse neu ausrichten
	Reibung zwischen Walzengehäuse und Seitenabdeckungen	Walzengehäuse reinigen und neu einstellen

Garantie

Zur Anmeldung Ihrer Garantie besuchen Sie bitte unsere Website www.tritontools.com* und tragen dort Ihre persönlichen Daten ein.

Ihre Angaben werden (wenn nicht anders angewiesen) in unseren elektronischen Verteiler aufgenommen, damit Sie Information über zukünftige Produkteinführungen erhalten. Die von Ihnen bereitgestellten Angaben werden nicht an Dritte weitergegeben.

Kaufinformation

Kaufdatum: ___/___/___

Modell: TPT125 Bewahren Sie bitte Ihren Beleg als Kaufnachweis auf.

EG-Konformitätserklärung

Name des Unterzeichners: Mr. Darrell Morris

Bevollmächtigt durch: Triton Tools

Erklärt hiermit, dass das Produkt:

Die alleinige Verantwortung für die Ausstellung dieser Erklärung trägt der Hersteller. Der Gegenstand der Erklärung erfüllt die einschlägigen Harmonisierungsrechtsvorschriften der Gemeinschaft.

Ident.-Nr.: TPT125

Produktbeschreibung: Dickenhobelmaschine

Den folgenden Richtlinien und Normen entspricht:

- Maschinenrichtlinie 2006/42/EC
- EMV-Richtlinie 2014/30/EU
- RoHS-Richtlinie 2011/65/EU
- EN 61029-1:2009+A11:2010
- EN 61029-2-3:2011
- EN55014-1+A2:2011
- EN55014-2+A2:2008
- EN61000-3-2+A2:2009
- EN61000-3-3:2013

Triton garantiert dem Käufer dieses Produkts, dass Triton, wenn sich Teile dieses Produkts innerhalb von drei Jahren ab Originalkaufdatum infolge fehlerhafter Materialien oder Arbeitsausführung als defekt erweisen, das mangelhafte Teil nach eigenem Ermessen entweder kostenlos reparieren oder ersetzen wird.

Diese Garantie gilt nicht für kommerzielle Verwendung und erstreckt sich nicht auf normalen Verschleiß oder Schäden infolge von Unfall, Missbrauch oder unsachgemäßer Verwendung.

*Bitte registrieren Sie Ihren Artikel innerhalb von 30 Tagen nach dem Kauf online.

Es gelten die allgemeinen Geschäftsbedingungen.

Ihre gesetzlich festgelegten Rechte werden dadurch nicht eingeschränkt.

Benannte Stelle: TÜV SÜD Product Service

Techn. Unterlagen bei: Triton Tools

Datum: 09/11/2016

Unterzeichnet von:



Mr. Darrell Morris,

Geschäftsführender Direktor

Name und Anschrift des Herstellers:

Powerbox International Limited, Handelsregisternummer 06897059.

Eingetragene Anschrift: Powerbox, Boundary Way, Lufton Trading Estate,

Yeovil, Somerset BA22 8HZ, Großbritannien

Traduzione delle istruzioni originali

Grazie per aver acquistato questo utensile Triton. Queste istruzioni contengono informazioni utili per il funzionamento sicuro ed affidabile del prodotto. Per essere sicuri di utilizzare al meglio il potenziale dell'utensile si raccomanda pertanto di leggere a fondo questo manuale. Conservare il manuale in modo che sia sempre a portata di mano e accertarsi che l'operatore dell'elettro utensile lo abbia letto e capito a pieno.

Descrizione dei simboli



Indossare una protezione acustica
Indossare occhiali protettivi
Indossare protezione respiratoria
Indossare il casco



Leggere il manuale di istruzioni



Indossare protezione per le mani



Indossare indumenti protettivi



Costruzione di Classe I (terra di protezione)



NON utilizzare in caso di pioggia o in ambienti umidi!



AVVERTENZA: Parti in movimento possono causare lesioni da schiacciamento e taglio.



Essere consapevoli di contraccolpo!



Solo per uso interno!



Protezione Ambientale

Gli apparecchi elettrici non devono essere smaltiti insieme ai rifiuti domestici. Riciclare dove esistono strutture. Verificare con le autorità locali o con il vostro rivenditore per un consiglio sul riciclaggio.



ATTENZIONE

PERICOLO DI SOLLEVAMENTO

Sollevamento da una singola persona potrebbe causare lesioni. Utilizzare assistenza quando si spostano o si solleva.

ATTENZIONE: Questo prodotto è pesante e per precauzione è consigliabile che due persone assemblano la macchina.



Conforme alla legislazione e alle norme di sicurezza.

Specifiche tecniche

Numero di modello:	TPT125
Tensione:	220-240V~, 50/60Hz
Potenza:	1100W
Tagli al minuto:	17,500min ⁻¹
Velocità a vuoto:	8,750min ⁻¹
Altezza di piallatura:	3,2 - 152 mm
Larghezza di piallatura:	317 mm
Dimensioni del banco:	317 x 320 mm
Isolamento:	
Peso:	22,2kg
Informazioni sul suono e vibrazione:	
Pressione sonora L _{PA} :	90,9 dB(A)
Potenza sonora L _{WA} :	103,9 dB(A)
Tolleranza K:	3dB
Il livello di intensità del suono per l'operatore può superare i 85 dB (A) e il suono sono necessarie misure di protezione.	
Nell'ambito del nostro sviluppo continuo del prodotto, le specifiche dei prodotti Triton possono subire variazioni senza preavviso.	

ATTENZIONE: Indossare sempre protezioni per le orecchie, dove il livello sonoro supera i 85 dB (A) e limitare il tempo di esposizione, se necessario. Se i livelli sonori sono scomodi, anche con le protezioni per le orecchie, smettere di usare lo strumento immediatamente e controllare la protezione acustica sia montata correttamente e fornisce il corretto livello di isolamento acustico per il livello del suono prodotto dal vostro strumento.

ATTENZIONE: L'esposizione dell'utente alle vibrazioni dello strumento può causare la perdita del senso del tatto, intorpidimento, formicolio e riduzione della capacità di presa. Esposizione a lungo termine può portare ad una condizione cronica. Se necessario, limitare la lunghezza del tempo esposti a vibrazioni e utilizzare guanti anti-vibrazione. Non utilizzare lo strumento con le mani sotto ad una temperatura normale comoda, siccome le vibrazioni avranno un effetto maggiore. Utilizzare i dati forniti nella specifica relativa alle vibrazioni per calcolare la durata e la frequenza di funzionamento dello strumento.

I livelli sonori e vibrazioni nella specifica sono determinate a secondo EN60745 o simili standard internazionali. Le figure rappresentano un normale utilizzo per lo strumento in normali condizioni di lavoro. Uno strumento a mal tenuta, montata in modo errato, o usato in modo improprio, possono produrre un aumento dei livelli di rumore e vibrazioni. www.osha.europa.eu fornisce informazioni sui livelli sonori e vibrazioni nei luoghi di lavoro che possono essere utili per gli utenti domestici che utilizzano strumenti per lunghi periodi di tempo.

Norme generali di sicurezza

ATTENZIONE! Quando si utilizzano utensili elettrici, le precauzioni di sicurezza di base dovrebbero essere sempre seguite per ridurre il rischio di incendi, scosse elettriche e lesioni personali incluse le seguenti informazioni di sicurezza. Leggere tutte le istruzioni prima di utilizzare il prodotto e conservare queste istruzioni per un utilizzo futuro.

ATTENZIONE: Questo apparecchio non è destinato all'uso da parte di persone (inclusi i bambini) con capacità ridotta, fisiche o mentali o con mancanza di esperienza o di conoscenza, a meno che non siano controllati o istruiti all'uso dell'apparecchio da una persona responsabile della loro sicurezza. I bambini devono essere sorvegliati per assicurarsi che non giochino con l'apparecchio.

ATTENZIONE: Utilizzare lo strumento, accessori, attrezzi, ecc in conformità alle presenti istruzioni, tenendo conto delle condizioni di lavoro e il lavoro da svolgere. L'uso di utensili elettrici per usi diversi da quelli consentiti potrà dar luogo a situazioni di pericolo.

Il termine "elettroutensile" nelle avvertenze si riferisce ad un elettroutensile di rete fissa (con filo) o un utensile a batteria (senza filo).

- 1 - Mantenere l'area di lavoro libero - Il disordine e panchine invitano gli infortuni
- 2 - Considerare l'ambiente di lavoro
 - Non esporre gli utensili alla pioggia
 - Non utilizzare gli strumenti in luoghi umidi o bagnati
 - Mantenere l'area di lavoro ben illuminata
 - Non usare utensili in presenza di liquidi o gas infiammabili
- 3 - Protezione contro le scosse elettriche - Evitare il contatto fisico con superfici collegate a terra (p.es. tubi, caloriferi, fornelli, frigoriferi)
- 4 - Tenere le altre persone lontane - Non consentire a persone, soprattutto bambini, non coinvolti nei lavori toccare l'utensile o il cavo di prolunga e tenerli lontani dall'area di lavoro
- 5 - Riporre gli elettroutensili - Quando non è in uso, gli strumenti devono essere conservati in un luogo chiuso a chiave asciutto, fuori dalla portata dei bambini
- 6 - Non forzare lo strumento - Si eseguirà il lavoro meglio e più sicuro alla velocità per la quale è stato previsto
- 7 - Utilizzare lo strumento giusto - Non forzare piccoli attrezzi per fare il lavoro di un attrezzo pesante

Non usare utensili per scopi non previsti, ad esempio non utilizzare seghe circolari per tagliare grossi tronchi

- 8 - Abbigliamento adeguato
 - Non indossare abiti larghi o gioielli, che possono rimanere impigliati nelle parti in movimento
 - Calzature di sicurezza adatte sono consigliate quando si lavora all'aperto
 - Indossare rivestimento di protezione per contenere i capelli lunghi
- 9 - Utilizzare dispositivi di protezione
 - Usare occhiali di sicurezza
 - Utilizzare una mascherina antipolvere, se le operazioni di lavoro creano polvere

ATTENZIONE: Non utilizzare dispositivi di protezione o abbigliamento adeguato che può causare lesioni personali o aumentare la gravità di un infortunio.

- 10 - Collegare apparecchiature di aspirazione - Se lo strumento è previsto per il collegamento di aspirazione della polvere e di raccolta delle apparecchiature, assicurarsi che siano collegati e utilizzati correttamente
- 11 - Non abusare del cavo di alimentazione - Non tirare mai il cavo di alimentazione per scollegarlo dalla presa. Tenere il cavo di alimentazione lontano dai bordi di calore, olio e bordi taglienti. Cavi di alimentazione danneggiati o aggrovigliati aumentano il rischio di scosse elettriche
- 12 - Lavoro sicuro - Dove possibile utilizzare pinze o morse per bloccare il lavoro. E' più sicuro che usare la mano
- 13 - Non sbilanciarsi - Mantenere sempre la posizione e l'equilibrio in ogni momento
- 14 - Mantenere gli utensili elettrici con cura
 - Mantenere gli utensili da taglio affilati e puliti rende più facile da controllare lo strumento e meno probabilità di legarsi o bloccare il pezzo in lavorazione

- Seguire le istruzioni per la lubrificazione e la sostituzione degli accessori
- Controllare i cavi di alimentazione degli strumenti periodicamente e se danneggiato mandarle in riparazione presso un centro di assistenza autorizzato
- Controllare che i cavi di prolunga periodicamente e sostituirlo se danneggiato
- Mantenere le impugnature asciutte, pulite e prive di olio e grasso

ATTENZIONE: Molti incidenti sono causati da una scarsa manutenzione.

15 - Strumenti di disconnessioni - Quando non è in uso, prima della manutenzione e durante il cambio accessori come lame, punte e frese, scollegare strumenti dalla rete elettrica

ATTENZIONE: L'uso di accessori o ricambi non raccomandati dal produttore può comportare un rischio di lesioni alle persone.

16 - Rimuovere le chiavi di registro e chiavi - formare l'abitudine di controllare per vedere che le chiavi di registro vengono rimossi dallo strumento prima di accenderlo

17 - Evitare avviamenti accidentali - Controllare che l'interruttore sia in posizione " off " per il collegamento ad una presa di rete o durante l'inserimento di una batteria, o al quando ritirando o trasportando lo strumento

ATTENZIONE: L'avviamento non intenzionale di uno strumento è in grado di causare lesioni importanti.

18 - Utilizzare prolunghe esterne - Quando lo strumento viene utilizzato all'aperto, utilizzare solo prolunghe per uso esterno e in modo marcato. L'uso di un cavo di prolunga adatto per l'uso esterno riduce il rischio di scosse elettriche

19 - Fare attenzione

- Fate attenzione a quello che state facendo, usare il buon senso e non azionare l'utensile quando si è stanchi

- Non utilizzare uno strumento di potere, mentre si è sotto l'effetto di droghe, alcol o medicinali

ATTENZIONE: Un attimo di distrazione durante l'uso può causare gravi lesioni personali.

20 - Controllare le parti danneggiate

- Prima di un ulteriore utilizzo dell'utensile, esso deve essere attentamente controllato per determinare che funzioni correttamente per svolgere la funzione prevista

- Verificare l'allineamento di parti in movimento, legando di parti in movimento, danni ai componenti, montaggio e altre condizioni che possono compromettere il funzionamento

- Una guardia o altre parti danneggiate devono essere adeguatamente riparate o sostituite da un centro di assistenza autorizzato se non diversamente indicato nel presente manuale di istruzioni

- Gli interruttori difettosi devono essere sostituiti da un centro di assistenza autorizzato

ATTENZIONE: Non utilizzare lo strumento se l'interruttore on / off non si accende e spegne. L'interruttore deve essere riparata prima di utilizzare l'utensile.

21 - Far riparare da personale qualificato - Questo utensile elettrico è conforme alle norme di sicurezza. Le riparazioni devono essere eseguite esclusivamente da personale qualificato, altrimenti questo può comportare un notevole pericolo per l'utente

ATTENZIONE: Per la manutenzione utilizzare solo parti di ricambio identiche.

ATTENZIONE: Se il cavo di alimentazione è danneggiato, deve essere sostituito dal produttore o da un centro di assistenza autorizzato.

22 - La presa dello strumento deve corrispondere alla presa di corrente - Non modificare la spina in alcun modo. Non usare adattatori per spine con utensili elettrici messa a terra (messa a terra). Le spine non modificate e le prese adatte allo scopo riducono il rischio di scosse elettriche

23 - In caso di funzionamento di un utensile elettrico all'esterno utilizzare un dispositivo di corrente residua (RCD) - Utilizzo di un RCD riduce il rischio di scosse elettriche

NB: Il termine "dispositivo di corrente residua (RCD)" può essere sostituito con il termine "interruttore differenziale (salvavita)" o "interruttore differenziale (ELCB)".

ATTENZIONE: Prima di collegare uno strumento ad una fonte di alimentazione (interruttore di rete, presa, ecc), assicurarsi che la tensione è la stessa di quella indicata sulla targhetta dello strumento. Una fonte di alimentazione con tensione superiore a quella specificata per lo strumento è in grado di causare gravi

lesioni per l'utente, e danni allo strumento. In caso di dubbio, non attaccare lo strumento. Utilizzando una fonte di alimentazione con tensione inferiore a quella di targa è dannoso per il motore.

Sicurezza dello strumento da taglio

ATTENZIONE. Prima di collegare uno strumento a una fonte di alimentazione (interruttore di rete punto di presa, presa, ecc) assicurarsi che la tensione di alimentazione è la stessa di quella indicata sulla targhetta dell'utensile. Una fonte di alimentazione con una tensione superiore a quella specificata per lo strumento in grado di provocare gravi lesioni all'utente e danni allo strumento. In caso di dubbio, non inserire nello strumento. Utilizzando una fonte di alimentazione con una tensione inferiore alla nominale di targa è dannoso per il motore.

Utilizzare lo strumento di taglio corretto

- Assicurarsi che l'utensile da taglio è adatto per il lavoro. Non date per scontato uno strumento adatto senza controllare la documentazione del prodotto prima dell'uso

Proteggere i tuoi occhi

- Indossare sempre occhiali di protezione durante l'impiego di utensili da taglio
- Occhiali non sono progettati per offrire alcuna protezione quando si utilizza questo prodotto, le lenti normali non sono resistenti all'urto e potrebbero frantumarsi

Proteggere il tuo udito

- Indossare sempre protezioni acustiche adeguate quando il rumore dello strumento supera i 85dB

Proteggere il tuo respiro

- Assicurarsi che voi stessi e gli altri intorno a te, usino una maschere antipolvere

Proteggere le mani

- Non lasciare che le mani si avvicinano alla ruota da taglio o lame. Utilizzare un bastone di spinta adatto per pezzi brevi con adeguati strumenti di potere

Essere consapevoli di altri intorno a te

- È responsabilità dell'utente garantire che le altre persone nelle vicinanze della zona di lavoro non siano esposti a rumore o polveri pericolose e sono forniti anche con equipaggiamento di protezione adeguato

Oggetti Nascondi

- Controllare che il pezzo da lavorare e rimuovere tutti i chiodi e altri oggetti incorporati prima di tagliare
- Non tentare di tagliare il materiale che contiene oggetti incorporati a meno che non si sa che l'utensile da taglio montato la macchina è adatta per il lavoro
- Le pareti possono nascondere cavi e tubazioni, carrozzeria di automobili possono nascondere le linee del carburante, e l'erba alta può nascondere pietre e vetro. Controllare sempre la zona di lavoro accuratamente prima di procedere

Attenzione ai rifiuti proiettati

- In alcune situazioni, materiale di scarto possono essere proiettate a velocità dall'utensile da taglio. È responsabilità dell'utente assicurarsi che altre persone presenti nell'area di lavoro sono protetti dalla possibilità di rifiuti proiettati

Montaggio di Utensili da Taglio

- Assicurarsi che utensili da taglio sono correttamente e saldamente montati e verificare che chiavi / regolatori vengono rimossi prima dell'uso
- Utilizzare solo attrezzi da taglio consigliati per la vostra macchina
- Non tentare di modificare gli utensili da taglio
- Assicurarsi che le lame sono affilate, in buone condizioni e correttamente montate
- Non tentare di riavviare le lame. Lame resistenti o le lame in leghe indurite tipicamente contenenti di tungsteno non possono essere affilate senza attrezzature professionali.
- Montare solo lame in forma specificamente progettate e destinate a questo strumento
- Nel caso le lame scontrano un oggetto incorporato in uso di cui le lame non sono adatti, le lame devono essere sostituite immediatamente

Direzione di alimentazione

- Inserire sempre nella lama o fresa contro la direzione del movimento della lama o fresa

Attenzione al calore

- Utensili e pezzi da taglio potrebbero scaldarsi durante l'uso. Non tentare di modificare gli strumenti fino a quando non sono stati autorizzati a raffreddarsi completamente

Controllo delle polveri / trucioli

- Non lasciare che polvere o trucioli si accumulano. Segatura è un pericolo di incendio, e alcuni trucioli di metallo sono esplosivi
- Prestare particolare attenzione durante il taglio di legno e metallo. Scintille da taglio in metallo sono una causa comune di incendi di polveri di legno
- Se possibile, utilizzare un sistema di estrazione della polvere per garantire un ambiente di lavoro più sicuro

Familiarizzazione Prodotto

1. Cilindro del rullo
2. Viti di fissaggio del pannello laterale
3. Scala di elevazione
4. Scala puntatore
5. Tubo anti-polvere
6. Viti esagonali per il tubo anti-polvere
7. Bullone di fissaggio per manovella
8. Tappo di fissaggio per manovella
9. Manovella
10. Banco di entrata
11. Centro banco
12. Pulsante di reset contatore
13. Interruttore On/Off
14. Cappuccio di accesso spazzole
15. Chiave esagonale
16. Viti esagonali del pannello copri lama
17. Pannello copri lama
18. Posizioni di fissaggio del tubo anti-polvere
19. Magneti

Destinazione d'uso

- Pialla montata al banco, alimentazione di rete per le attività di piallatura pesanti su fogli di legno duro e su legno dolce. Capace di creare giunzioni per pulire e quadrare il legno per fare le articolazioni, piallatura a spessore per creare tavole piatte uniformi per i vari progetti.

Disimballaggio dello strumento

- Disimballare con cura e controllare il vostro strumento. Familiarizzarsi completamente con tutte le sue caratteristiche e funzioni
- Assicurarsi che tutte le parti dello strumento sono presenti e in buone condizioni. In caso di parti mancanti o danneggiate, sostituite tali pezzi prima di utilizzare questo strumento

Prima dell'uso

 **ATTENZIONE:** Scollegare sempre dalla rete elettrica prima di effettuare qualsiasi regolazione, ispezione, manutenzione o pulizia.

ATTENZIONE: Indossare sempre guanti a prova di taglio adatto quando si maneggia il roller case ed i suoi sotto-componenti.

Montaggio banco

- Impostare l'unità su una superficie solida, piana, in modo che il banco è orizzontale e l'unità non può ribaltarsi
 - Se la pialla / spessore deve essere utilizzato in una posizione permanente, si consiglia di fissarlo ad un piano di lavoro rigido:
1. Utilizzare i fori alla base della pialla / spessore (Immagine A) come modello per segnare e praticare quattro fori nella vostra superficie destinata al montaggio (es. banco di lavoro). Fissare l'unità in posizione con grandi bulloni, rondelle e dadi (non forniti)

2. Se la pialla/spessore è destinato ad essere più portatile, fissare un bordo alla base che può essere facilmente bloccato e rimosso da varie superfici di montaggio
3. Se usando bulloni assicurarsi che siano abbastanza lunghi per penetrare il banco da lavoro o bordo di cartone sufficientemente per un montaggio sicuro

Montaggio della manovella

Montare la manovella (9) in posizione (vedi immagine principale) sul lato destro della pialla:

1. Infilare la rondella a molla sul bullone di arresto manovella (7)
2. Montare la manovella sulla vite di elevazione (Immagine B)
3. Utilizzare il bullone per fissare la manovella in posizione. Utilizzare la chiave esagonale (15) per serrare il bullone
4. Inserire il tappo di fissaggio manovella (8) per nascondere il fissaggio

Attaccare il condotto anti-polvere

Il condotto anti-polvere (5) può essere montato per l'estrazione dei rifiuti alle due estremità della pialla

1. Utilizzare le 2 viti del tubo anti-polvere (6) per montare il condotto anti-polvere sul cilindro a rullo (1) usando le posizioni di fissaggio del tubo anti-polvere(18). (Immagine C)
2. Dopo aver fissato il condotto in posizione, collegare il tubo del sistema estrazione
3. Accendere il sistema estrazione polvere prima di utilizzare la pialla

Controllo che il roller case è livello

- Il roller case (1) è allineato e controllato in fabbrica. Tuttavia, può essere fuori allineamento durante il trasporto e la movimentazione
- Se il roller case non è in livello con il centro banco (11), questo risulterà in un taglio affusolato dove lo spessore su un lato del pezzo è diverso dall'altro. Può anche causare l'usura irregolare della lama
- Verificare che le lame siano allineate correttamente con un giro di prova: eseguire due pezzi attraverso ogni lato (destro e sinistro) della pialla
- Misurare e confrontare i risultati per verificare che le lame siano correttamente allineate e / o per determinare la quantità di correzione richiesta
- Se le lame devono essere ri-allineati, vedere 'Manutenzione - Re-allineamento del roller case' come guida d'assistenza

Funzionamento

⚠ ATTENZIONE: Scollegare sempre dalla rete elettrica prima di effettuare qualsiasi regolazione, ispezione, manutenzione o pulizia.

ATTENZIONE: Indossare sempre guanti a prova di taglio adatti quando si maneggia il roller case ed i suoi sotto-componenti.

Una guida importante per un utilizzo sicuro di questo strumento

- Scollegare la macchina dalla corrente ogni volta che regolate o sostituite eventuali parti
- Assicurarsi che l'interruttore On / Off è in posizione 'OFF' prima di collegare lo strumento alla rete elettrica
- Tenere le mani lontane da tutte le parti in movimento
- Indossare occhiali protettivi e una maschera viso quando si utilizza questo strumento
- Assicurarsi che tutte le parti mobili si muovono liberamente e che sono liberi da interferenze
- Tenere lame affilate, allineati e correttamente fissato alla testa di taglio
- Non accendere mai la macchina con il pezzo in lavorazione in contatto con le lame
- Ogni volta che la pialla non è in uso, spegnere e scollegare dalla rete elettrica
- Mantenere la pialla in buon ordine. Seguire le istruzioni di manutenzione (vedi 'Manutenzione')
- Non utilizzare mai la pialla per effettuare tagli parziali - consentire alla pialla di tagliare la lunghezza del pezzo
- Non usare la pialla per tagliare nicchie, tenoni o mufte

Capacità del pezzo in lavorazione

- I pezzi in lavorazione devono rispettare le dimensioni minime e massime seguenti:
 - i. Spessore minimo: 3,2 mm
 - ii. Lunghezza minima: 125mm
 - iii. Larghezza minima: 18mm
 - iv. Larghezza massima: 317 mm
- Non utilizzare legno fiacco, secco o danneggiato e pesantemente annodato che potrebbe spezzarsi nel meccanismo di piallatura questo potrebbe danneggiare il meccanismo e il motore provocando contraccolpi
- Assicurarsi che tutto il legno è privo di oggetti incorporati tra cui viti, chiodi e graffette. Gli oggetti incorporati possono causare gravi danni allo strumento e sono un rischio per la sicurezza se espulso, un'altra causa di contraccolpo
- Non piallare legno chinato/ curvato in cui c'è contatto insufficiente con il banco di ingresso
- Questa pialla è progettata solo per il materiale di legno naturale
- Rimuovere colla e oggetti estranei dal pezzo prima di eseguire la piallatura
- Utilizzare l'intera larghezza della testa di taglio per evitare l'usura irregolare delle lame

Regolazione altezza del cilindro a rullo

- Il Roller case (1) contiene il motore, testa di taglio con lame, e i rulli di alimentazione e fuori alimentazione
- Ruotare la manovella (9) per alzare o abbassare il roller case. Un giro completo della manovella alza o abbassa il roller case 1,58 millimetri (1 / 16 ")
- Il puntatore scala (4) e scala di elevazione (3) fornisce una lettura, in gradazioni metrica e imperiale, l'altezza della testa di taglio al di sopra il centro banco (11) - e quindi lo spessore approssimativo del pezzo di lavoro dopo la piallatura
- La scala di elevazione è calibrata in fabbrica. Per la lavorazione del legno di precisione, si consiglia di controllare la dimensione con pinze o uno spessimetro digitale prima e dopo ogni passata di taglio

Impostazione della profondità di taglio

- Per proteggere il motore e la testa di taglio, la profondità massima di taglio consigliata per un singolo passaggio è di seguito:

Profondità max di taglio

Larghezza del pezzo in lavorazione	Profondità di taglio max
Fino a 125 mm	2,38 mm
Da 125 mm fino a 317 mm	1,6 mm

Per impostare la profondità di taglio:

1. Misurare lo spessore attuale del pezzo in lavorazione, e confrontare con il spessore richiesto
2. Fare riferimento alla 'profondità massima di taglio' tabella sopra riportata per determinare se uno o più passaggi sono necessari
3. Se un solo passaggio è richiesto:
 - Utilizzare la manovella per alzare o abbassare il roller case fino a quando il puntatore scala (4) indica, sulla scala di elevazione (4), lo spessore finale del pezzo in lavorazione richiesto
4. Se più di un passaggio sarà necessario:
 - a) Si consiglia di dividere il totale richiesto in passaggi approssimativamente pari di profondità
 - b) Per la prima e eventuali tagli intermedi, impostare l'altezza del roller case a spessore del pezzo corrente meno la profondità calcolata al punto (a)
 - c) Verificare misura dopo ogni taglio con pinze o uno spessimetro digitale

Accensione e spegnimento

- L'interruttore On / Off (13) si trova sulla parte anteriore della pialla
- Per accendere la pialla su ON, premere il tasto verde ON (I)
- Per spegnere la pialla su OFF, premere il tasto rosso OFF (O)

Contatore

- Un contatore è installato accanto l'interruttore On / Off (13)

- Se una corrente elettrica eccessiva viene rilevata, il contatore spegnerà la corrente per proteggere il motore
- Prima di resettare il contatore controlla il motore, interruttore, e connessione elettrica per un corto circuito o per componenti difettosi
- Per ripristinare il contatore di circuito:
 - Premere il pulsante (0) rosso in modo che la macchina è spenta
 - Premere il pulsante di reset contatore (12)

Operazione piallatrice

⚠ ATTENZIONE: Utilizzare sempre dispositivi di protezione adeguati, compresa la protezione degli occhi, protezione delle vie respiratorie e dell'udito, quando si lavora con questo strumento.

- Per ottenere i migliori risultati determinare la profondità desiderata di taglio e spessore finale del pezzo prima della piallatura. Poiché vi è un limite alla massima profondità di taglio, diversi passaggi possono essere necessari per raggiungere lo spessore finale
- In generale, i tagli sottili producono un risultato migliore in termini di levigatezza della superficie finita, anche lo spessore, meno contraccolpo, meno beccaccino, e minore usura della testa di taglio e il motore
- Per evitare contraccolpi, mai fare tagli più profondi di 2,4 millimetri (3 / 32 ") in un solo passaggio
- Se più di un passaggio sia necessario, il rollercase deve essere abbassato manualmente prima di ogni passo
- Impostare sempre una profondità di taglio sottile per il legno duro, pezzi di larghezza e pezzi con una superficie irregolare
- Evitare legno di magazzino con molti nodi o con torsione eccessivi, coppettazioni, o pezzi che si inclinano
- Se necessario, passare un lato con una fresatrice a giuntura o con una pialla a superficie prima per ottenere almeno una superficie piana prima di usare la pialla
- Passare la pialla su entrambi i lati del pezzo, eliminando metà della profondità totale da ogni lato. Questo produrrà due superfici lisce con contenuto di umidità pari e quindi un consiglio meno probabilità di ordito quando si asciuga naturalmente
- Fare un taglio di prova con materiale simile a verificare l'esattezza delle impostazioni prima della piallatura del pezzo
- Inserire il pezzo 'con' il grano quando possibile
- Fornire un supporto adatto per pezzi lunghi o larghi

1. Impostare la pialla per la profondità di taglio necessaria (vedi 'La preparazione' sopra)
2. Stare dalla parte dove si trova la manovella. Mai stare direttamente di fronte al pezzo, e non permettere a nessuno di stare in piedi o attraversare in linea con la rotazione delle lame. Contraccolpo o detriti gettati viaggeranno in questa direzione
3. Posizionare il pezzo sul banco frontale (10) con la superficie da piallato rivolto verso l'alto
4. Accendere la macchina e consentire alla testa di taglio di raggiungere velocità
5. Tenendo saldamente il pezzo, muoverlo lentamente verso e sul rullo di alimentazione

NB: Non alimentare un pezzo nella pialla via il banco di fuori alimentazione
6. Smettere di spingere il pezzo una volta che è ingaggiato dal rullo in entrata. L'avanzamento a rulli muoverà il pezzo automaticamente attraverso la pialla
7. Non forzare il taglio. Rallentamento o interruzione possono surriscaldare il motore.
8. Tenere sempre le mani ben lontani dalle lame o area d'espulsione dei frammenti, mentre il motore è in funzione
9. Sostenere il peso di pezzi di grandi dimensioni mentre si muovono attraverso la pialla per stabilizzare il pezzo e ridurre i beccaccini
10. Spostarsi alla parte posteriore della macchina per ricevere il pezzo in lavorazione, non tirare il pezzo; permettere ai rulli di eseguire il loro lavoro
11. Se un pezzo dovrebbe diventare inceppato all'interno della macchina: spegnere la macchina, togliere la spina dalla rete di alimentazione, alzare il rollercase lontano dal pezzo e PERMETTERE ALLA MACCHINA DI ARRIVARE AD UN COMPLETO ARRESTO.

12. Non avvicinarsi mai alla macchina mentre è in funzione o mentre si sta fermando
13. Utilizzare rulli di entrata e di uscita o supporti quando si lavora con pezzi lunghi
14. Per la lavorazione del legno di precisione, misura lo spessore del pezzo con pinze o uno spessore digitale dopo ogni passata

Accessori

- Una gamma di accessori, tra cui adattatore anti-polvere (224786), Secchio di raccolta polvere (330055) e lame per piallatrice a spessore 2pz (300259) è disponibile presso il vostro rivenditore Triton. Pezzi di ricambio possono essere acquistati presso il vostro rivenditore Triton oppure online su www.toolsaresonline.com

Manutenzione

⚠ ATTENZIONE: Assicurarsi sempre che l'utensile sia spento e che la presa viene scollegata dalla rete elettrica prima di effettuare eventuali modifiche o manutenzioni e pulizia.

ATTENZIONE: Indossare sempre guanti a prova di taglio adatti quando si maneggia il rollercase ed i suoi sotto-componenti.

NB: Eventuali danni a questo strumento dovrebbero essere riparati e accuratamente controllati prima dell'uso, presso un personale specializzato di riparazione.

NB: Far revisionare l'utensile da una persona personale specializzata usando solo pezzi di ricambio identici. Questo assicurerà che la sicurezza dello strumento elettrico è mantenuto

- Questo strumento è stato realizzato con componenti di spicco di classe e si avvale delle più recenti nel circuito intelligente che protegge lo strumento e le sue componenti. In uso normale dovrebbe fornire una lunga durata

Pulizia e la lubrificazione

- Tenere la macchina pulita in ogni momento. Sporczia e polvere possono causare l'usura rapide delle parti interne, e accorciare la vita di servizio della macchina. Pulire il corpo della macchina con una spazzola morbida o un panno asciutto. Se disponibile, utilizzare aria compressa pulita ed asciutta e farla a soffiare attraverso i fori di ventilazione
- Dopo l'uso, aspirare la macchina piallatrice per rimuovere i trucioli di legno, segatura e detriti
- Utilizzare una soluzione per la pulizia (non incluso) per rimuovere resine e residui di grasso
- Rimuovere segatura, trucioli di legno e il grasso dalle catene e gli ingranaggi
- I cuscinetti a motore e le unità di testa di taglio sono sigillati in fabbrica e non dovrebbero richiedere ulteriore lubrificazione
- Quattro componenti richiedono lubrificazione regolare:
 - Meccanismo delle vite di elevazione verticale sul rollercase (x2)
 - Camma di blocco rollercase
 - Guide verticali (x4) del rollercase
 - Rullo di alimentazione trasmissione a catena
- Togliere la parte superiore e due pannelli laterali per accedere a questi componenti
- Pulire la trasmissione a catena prima della lubrificazione. Usare spruzzi d'olio (non incluso) per lubrificare la catena. Dare tempo al lubrificante di penetrare tra le maglie, poi pulire la superficie della catena ed asciugare
- Rimuovere eventuali residui di grasso da altri componenti, con gli spiriti minerali se necessario, quindi applicare una mano di grasso multi-uso a un grado leggero (non incluso)
- Il piano di lavoro e la tabella di estensione può essere rivestito con uno strato molto sottile di cera lubrificante (non incluso) per proteggere la superficie dalla ruggine e per facilitare l'alimentazione più liscia durante il funzionamento

Ri-allineare i rollercase

- Provare l'allineamento delle lame eseguendo due pezzi attraverso ogni lato (destro e sinistro) della pialla

- Misurare e confrontare i risultati per verificare che le lame siano correttamente allineate e/o per determinare la quantità di correzione richiesta
- Per correggere eventuali disallineamenti:
 1. Girare la pialla e togliere la spina dalla presa di corrente
 2. Con cautela posizionare la pialla sul dorso
 3. Rimuovere le viti alla staffa di fissaggio sul mandrino orizzontale sulla manovella (9) al lato della pialla. (Immagine D)
 4. Attentamente disinnestare le marce (Immagine E)
 5. Ruotare lentamente la manovella per alzare o abbassare il roller case come necessario per riposizionarla sulla vite verticale
 6. Ruotare la manovella in avanti o indietro come richiesto al fine di correggere il disallineamento. Ogni giro completo della manovella faranno un adeguamento di 1.5mm (1/16")
 7. Re-inserire la marcia e riposizionare il mandrino orizzontale staffa di fissaggio
 8. Spostare con cautela la pialla verticalmente nella sua posizione corretta
 9. Eseguire un test per verificare che il roller case ora è al livello
 10. Ripetere il processo di correzione, se è necessaria un'ulteriore regolazione

Controllo e sostituzione delle lame

L'ispezione delle lame:

1. Individuare il pannello di copertura Lama (17) sul retro della pialla. Allentare e rimuovere le viti ad alette su entrambi i lati e sollevare il pannello (Immagine F)
2. Identificare la testa di taglio all'interno, e le due lame taglienti sulla testa di taglio
3. Senza toccare le lame, accuratamente girare la testa di taglio fino a quando il fermo auto-coinvolgente si scatta per bloccare la testa di taglio
4. Utilizzare la chiave esagonale (15) per rimuovere le sei viti sulla piastra di copertura della lama (Immagine G)
5. Usando i due magneti (19), rimuovere con cautela la piastra di copertura della lama
6. Poi utilizzare i magneti per rimuovere la lama
7. Ispezionare la lama per segni di usura o danni. Una lama che è noiosa, consumata, intaccata, strappata o irregolare può compromettere le prestazioni, come il grano arricciato, grano scheggiato, grano cresciuto, bordo rialzato e taglio irregolare

Sostituzione di una lama:

NB: Sostituire le lame solo in coppia

NB: Non mischiare mai una lama nuova con una vecchia lama sulla testa di taglio. Non mescolare mai le lame con diversi gradi di usura. Non usare mai una lama dove l'usura sbilanciata da un lato all'altro è presente e mai utilizzare lame diversamente specificate dal produttore

1. Utilizzare i magneti (19) per raccogliere e posizionare la nuova lama sulla testa di taglio
2. Posizionare la lama in modo che si siede in modo sicuro sui due perni
3. Utilizzare i magneti per trasferire la piastra di copertura di nuovo sulle lame.
4. Posizionare la piastra di copertura in modo che i sei fori siano allineati con i fori sulla testa di taglio
5. Stringere e fissare con le sei viti

Controllo e sostituzione della seconda lama:

1. Per accedere alla altra lama, tirare delicatamente e tenere premuto il fermo sul lato della testa di taglio per rilasciarlo (Immagine H)
2. Una volta che la testa di taglio ruota, rilasciare il fermo
3. Senza toccare le lame, accuratamente girare la testa di taglio fino a quando l'auto-coinvolgente scatta il fermo per bloccare la testa di nuovo
4. Ripetere la stessa procedura per verificare e sostituire la seconda lama

Controllo e sostituzione delle spazzole

- Nel corso del tempo le spazzole di carbone all'interno del motore possono diventare indossate
- spazzole eccessivamente usurate possono causare la perdita di potenza, guasto intermittente, o scintille visibili

- la vita delle spazzole varia, a secondo i carichi del motore. Ispezione delle spazzole ogni 100 ore di utilizzo è raccomandato
- Sostituire le spazzole se la lunghezza del carbonio è stato portato a meno di 9,5 mm (3 / 8"), o se le molle sono usurate, o se avete notato una perdita di prestazione nel motore
- Sostituire solo con parti nuove e sempre sostituire entrambe le spazzole
- Per controllare e sostituire le spazzole:
 1. Svitare i coperchi di accesso spazzole (14) su entrambi i lati del motore
 2. Togliere le spazzole e controllare l'usura
 3. Inserire spazzole nuove, se necessario, e riposizionare il coperchio copri spazzole

Sostituzione della cinghia di trasmissione

- Tensione inadeguata nella cinghia di trasmissione causerà che la cintura scivola. Un nastro sciolto deve essere sostituito
 1. Girare la pialla e togliere la spina dalla presa di corrente
 2. Rimuovere la manovella (9), poi allentare e rimuovere le viti di fissaggio (2) (Immagine I) in modo che è possibile spostare via il pannello di copertura. Questo vi permetterà di accedere alla trasmissione a cinghia (Immagine J)
 3. Rimuovere il coperchio della puleggia superiore (Immagine K)
 4. Rimuovere la vecchia cinghia alternativamente facendola scivolare fuori ciascuna delle pulegge. Estrarre delicatamente la cintura verso l'esterno mentre tirando le pulegge, allo stesso tempo. (Immagine L)
- Nota:** Per attivare le pulegge cinghia di trasmissione, sarà necessario mantenere il fermo auto-coinvolgente rosso, in modo che le pulegge non vengano bloccati in posizione.
5. Sostituirla con una nuova cinghia facendola passare sulla puleggia nel modo inverso utilizzato per rimuovere la cintura consumata
 6. Assicurarsi che la cintura è seduta sulle scanalature puleggia
 7. Riposizionare e assicurare il pannello di copertura e la manovella

Conservazione

- Conservare questo strumento e dei suoi accessori dopo l'uso nel suo caso, in un luogo asciutto e sicuro fuori dalla portata dei bambini

Smaltimento

Rispettare sempre le normative nazionali per lo smaltimento di strumenti di potere che non sono più funzionali e non sono vitali per la riparazione.

- Non gettare utensili elettrici o apparecchiature elettriche ed elettroniche altri rifiuti (RAEE), con i rifiuti domestici
- Contattare l'autorità locale di smaltimento rifiuti per informazioni sul modo corretto di disporre di strumenti di potere

Risoluzione dei problemi

Sintomo	Problema	Soluzione Suggestita
Motore si surriscalda	Motore sovraccarico	Ridurre il carico sul motore. Spegnerne la macchina finché il motore si raffredda
	Un accumulo di polvere eccessiva risulta nella diminuzione della circolazione	Rimuovere la polvere accumulata
Frequente salto del contatore	Sovraccarico del motore	Ridurre il carico sul motore
	Inadeguata capacità del contatore	Sostituire con contatore corretto
	Circuito di sovraccarico	Ridurre il carico del circuito
	Le lame sono ottuse	Affilare o sostituire le lame
Beccaccino	Supporto inadeguato del pezzo di lavoro	Supporto del pezzo lungo con ulteriore piattaforma
	Le lame sono ottuse	sostituire le lame
	Forza irregolare sulla testa fresante	Spingere con delicatezza il pezzo di lavoro durante il funzionamento
	Rollercase non è parallelo con il banco	Regolare il banco e rollercase a livello adeguato
	Spessore del pezzo non è correttamente cozzato	Cozzare fine a fine di ogni pezzo che passa attraverso la
Superficie piallata non liscia	Le lame sono ottuse	Sostituire le lame
	Grana sfocata a causa di l'umidità elevate nel legno	Utilizzare legno secco
	Grano spaccato a causa di lame contro il grano	Cambiare direzione e alimentare il pezzo lungo il grano
	Il taglio è troppo profondo	Diminuire la profondità di taglio
	Spessore non uniforme da lato a lato	Rollercase non è posizionato livello con la base della pialla. Regolare l'allineamento del rollercase
Difficoltà di regolazione dell'altezza rollercase	Rollercase blocco è ingaggiato	Rilasciare il blocco rollercase
	Indossati viti di elevazione	Sostituire le viti di elevazione
	Viti elevazione sporchi o guide verticali	Pulire e lubrificare le viti di elevazione
	Rollercase non è posizionato a livello con pialla base	Riallineare rollercase
	Attrito tra rollercase e copri coperchi	Pulire e regolare rollercase

Garanzia

Per la registrazione della garanzia visitare il sito web www.tritontools.com* e inserire i propri dettagli.

A meno che il proprietario non abbia specificato diversamente, i suoi dettagli saranno inclusi nella lista di distribuzione che sarà utilizzata per inviare regolarmente informazioni sulle novità Triton. I dati personali raccolti saranno trattati con la massima riservatezza e non saranno rilasciati a terze parti.

Informazioni sull'acquisto

Data di acquisto: ___ / ___ / ___

Modello N.: TPT125 Conservare lo scontrino come prova dell'acquisto

Dichiarazione di conformità CE

Il sottoscritto: Sig. Darrell Morris

come autorizzato da: Triton Tools

Dichiara che il prodotto:

Questa dichiarazione è stata emessa unicamente sotto alla responsabilità del produttore.

L'obiettivo della dichiarazione è in conformità con la Legislazione di Armonizzazione pertinente dell'Unione.

Codice di identificazione: TPT125

Descrizione: Piaffa a spessore

Si conforma alle seguenti direttive

- Direttiva macchine 2006/42/EC
- Direttiva compatibilità elettromagnetica 2014/30/EU
- Direttiva RoHS 2011/65/EU
- EN 61029-1:2009+A11:2010
- EN 61029-2-3:2011
- EN55014-1+A2:2011
- EN55014-2+A2:2008

Triton Precision Power Tools garantisce all'acquirente di questo prodotto che se qualsiasi parte si rivelasse difettoso a causa di materiali difettosi o di fabbricazione entro 3 ANNI dalla data di acquisto originale, Triton riparerà o sostituirà a sua discrezione, la parte difettosa gratuitamente.

Questa garanzia non si applica ad uso commerciale né si estende alla normale usura o danni a seguito di incidenti, abuso o uso improprio.

* Registrati entro 30 giorni.

Si applicano termini e condizioni.

Ciò non pregiudica i diritti legalito be defecti

• EN61000-3-2+A2:2009

• EN61000-3-3:2013

Organismo informato: TÜV SÜD Product Service

La documentazione tecnica è mantenuta da: Triton Tools

Data: 09/11/2016

Firma:

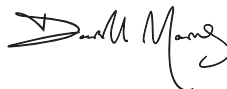

Signor Darrell Morris

Amministratore Delegato

Nome e indirizzo del fabbricante:

Powerbox International Limited, N°. Società 06897059. Indirizzo registrato:
Powerbox, Boundary Way, Lufton Trading Estate, Yeovil, Somerset BA22 8HZ,
Regno Unito.

Traducción del manual original

Gracias por haber elegido esta herramienta Triton. Estas instrucciones contienen la información necesaria para utilizar este producto de forma segura y eficaz. Lea atentamente este manual para obtener todas las ventajas y características únicas de su nueva herramienta. Conserve este manual a mano y asegúrese de que todas las personas que utilicen esta herramienta lo hayan leído y entendido correctamente

Descripción de los símbolos



Lleve protección auditiva
Lleve protección ocular
Lleve protección respiratoria
Lleve un casco de seguridad



Lea el manual de instrucciones



Lleve guantes de seguridad



Lleve ropa de protección adecuada



Protección de clase I (protección a tierra)



No utilizar en ambientes húmedos o bajo la lluvia



ADVERTENCIA: Los mecanismos móviles de esta herramienta pueden causar cortes y lesiones personales



Tenga precaución – ¡Peligro de contragolpe!



Para uso solo en interiores.



Protección medioambiental

Los productos eléctricos usados no se deben mezclar con la basura convencional. Están sujetos al principio de recogida selectiva. Solicite información a su ayuntamiento o distribuidor sobre las opciones de reciclaje.



ADVERTENCIA

LEVANTAMIENTO DE CARGAS PESADAS.

Riesgo de lesiones. Solicite asistencia para levantar o mover este producto.

ADVERTENCIA: Producto pesado. Se necesitan más de una persona para montar esta herramienta.



Conforme a las normas de seguridad y la legislación correspondiente.

Características técnicas

Modelo:	TPT125
Tensión:	220 - 240 V, 50/60 Hz
Potencia:	1100 W
Cortes por minuto:	17.500 min ⁻¹
Velocidad sin carga:	8.750 min ⁻¹
Altura de cepillado:	3,2 - 152 mm
Anchura de cepillado:	317 mm
Dimensiones de la mesa:	317 mm x 320 mm
Clase de aislamiento:	
Peso:	22,2 kg
Información sobre ruido y vibración:	
Presión acústica L _{pk} :	90,9 dB(A)
Potencia acústica L _{WA} :	103,9 dB(A)
Incertidumbre k	3 dB(A)
Como parte de nuestra política de desarrollo de productos, los datos técnicos de los productos Triton pueden cambiar sin previo aviso.	
El nivel de intensidad sonora para el usuario puede exceder de 85 dB(A). Se recomiendan usar medidas de protección auditiva.	

El nivel de intensidad sonora para el usuario puede exceder de 85 dB(A). Se recomiendan usar medidas de protección auditiva.

ADVERTENCIA: Utilice siempre protección auditiva cuando el nivel ruido exceda 85 dB(A) o cuando esté expuesto durante largos periodos de tiempo. Si por algún motivo nota algún tipo de molestia auditiva incluso llevando orejeras de protección, detenga inmediatamente la herramienta y compruebe que las orejeras de protección estén colocadas adecuadamente. Asegúrese de que el nivel de atenuación y protección de las orejeras sea adecuado dependiendo del tipo de herramienta y el trabajo a realizar.

ADVERTENCIA: La exposición a la vibración durante la utilización de una herramienta puede provocar pérdida del sentido del tacto, entumecimiento, hormigueo y disminución de la capacidad de sujeción. La exposición durante largos periodos de tiempo puede provocar enfermedad crónica. Si es necesario, limite el tiempo de exposición a la vibración y utilice guantes anti-vibración. No utilice la herramienta cuando sus manos estén muy frías, las vibraciones tendrán un mayor efecto. Utilice los datos técnicos de su herramienta para evaluar la exposición y medición de los niveles de ruido y vibración.

Los niveles de vibración y ruido están determinados por la directiva EN60745 y otras directivas internacionales similares. Los datos técnicos se refieren al uso normal de la herramienta en condiciones normales. Una herramienta defectuosa, mal montada o desgastada puede incrementar los niveles de ruido y vibración. Para más información sobre ruido y vibración, puede visitar la página web www.osha.europa.eu

Instrucciones de seguridad

ADVERTENCIA: Lea siempre el manual de instrucciones antes de utilizar esta herramienta. Las herramientas eléctricas pueden ser peligrosas y causar riesgo de incendio o descarga eléctrica si no se utilizan correctamente. Guarde estas instrucciones con la herramienta para poderlas consultar en el futuro.

ADVERTENCIA: No permita que los niños, personas discapacitadas o personas no calificadas utilicen esta herramienta. Mantenga esta herramienta fuera del alcance de los niños.

PRECAUCIÓN: Utilice la herramienta eléctrica y los accesorios siguiendo siempre las instrucciones suministradas por el fabricante. El uso de cualquier accesorio diferente a los mencionados en este manual podría ocasionar daños o lesiones graves.

La expresión "herramienta eléctrica" se refiere a su herramienta alimentada por corriente eléctrica (herramienta alámbrica) o una herramienta eléctrica alimentada por baterías (herramienta inalámbrica).

1. Mantenga el área de trabajo limpia y bien iluminada. Las áreas de trabajo desordenadas y oscuras son peligrosas y pueden provocar un accidente.

2. Entorno de trabajo adecuado.

No utilice esta herramienta bajo la lluvia.

No utilice esta herramienta en áreas húmedas o mojadas.

Mantenga el área bien iluminada.

No utilice esta herramienta en áreas con gases o líquidos inflamables.

3. Descargas eléctricas. Evite el contacto con superficies puestas a tierra tales como tuberías, radiadores, estufas y refrigeradores.

4. Mantenga alejados a otras personas. Mantenga alejados a los niños y personas que se encuentren a su alrededor mientras esté trabajando con una herramienta eléctrica.

5. Almacenaje. Guarde siempre las herramientas eléctricas en un lugar seco fuera del alcance de los niños.

6. No fuerce la herramienta. La herramienta correcta funcionará mejor y con más seguridad a la velocidad para la que se ha diseñado.

7. Utilice las herramientas y accesorios adecuados. No intente realizar un trabajo con una herramienta o accesorio que no sea adecuado.

8. Vístase adecuadamente.

No lleve ropa holgada ni joyas.

Lleve calzado antideslizante

Mantenga el pelo recogido.

9. Use equipo de protección personal.

Utilice siempre protección ocular.

Use mascarera de protección anti-polvo.

ADVERTENCIA: No utilizar el equipo de protección adecuado puede provocar lesiones graves.

10. Sistema de extracción de polvo. Utilice siempre sistemas de extracción de polvo y asegúrese de que esté colocado adecuadamente.

11. No doble el cable de alimentación. No use nunca el cable de alimentación para transportar la herramienta eléctrica, tirar de ella o desenlazarla. Mantenga el cable de alimentación alejado de fuentes de calor, del aceite, de los bordes afilados o de las piezas móviles.

12. Sujete las piezas de trabajo. Utilice siempre abrazaderas o un tornillo de banco para sujetar la pieza de trabajo.

13. No adopte posturas forzadas. Manténgase en posición firme y el equilibrio en todo momento.

14. Mantenimiento de las herramientas.

Las herramientas de corte deben estar siempre afiladas y limpias. Las herramientas de corte correctamente afiladas son menos propensas a trabarse y son más fáciles de controlar.

Lubrique las piezas y accesorios necesarios.

Inspeccione el cable de alimentación periódicamente. En caso de estar dañado, contacte con un servicio técnico autorizado para su reparación. Inspeccione los cables de extensión regularmente y repárelos si están dañados.

Mantenga siempre las empuñaduras limpias de grasa y aceite.

ADVERTENCIA: Muchos accidentes son causados por herramientas eléctricas que carecen de un mantenimiento adecuado.

15. Desenchufe la herramienta. Desconecte la herramienta eléctrica antes de instalar accesorios (brocas, fresas, disco de corte) o realizar cualquier tarea de mantenimiento.

ADVERTENCIA: Utilice sólo accesorios y piezas recomendadas por el fabricante.

16. Retire todas las llaves de ajuste. Retire siempre todas las llaves de ajuste antes de encender y utilizar la herramienta.

17. Encendido accidental. Asegúrese de que el interruptor esté en la posición de apagado antes de enchufar la herramienta.

ADVERTENCIA: El encendido accidental puede causar lesiones graves.

18. Cables de extensión para exteriores. Cuando utilice una herramienta eléctrica en el exterior, use un cable de extensión adecuado para uso en exteriores.

La utilización de un cable adecuado para exteriores reduce el riesgo de descargas eléctricas.

19. Manténgase alerta.

Fíjese en lo que está haciendo y use el sentido común cuando esté utilizando una herramienta eléctrica.

No use herramientas eléctricas si se encuentra cansado o bajo la influencia de drogas, alcohol o medicamentos.

ADVERTENCIA: Un momento de distracción mientras esté utilizando una herramienta eléctrica puede provocar lesiones graves.

20. Piezas en mal estado.

Compruebe que su herramienta funcione correctamente antes de utilizarla. Revise que no haya piezas en movimiento mal alineadas, trabadas, piezas rotas o cualquier otra condición que pueda afectar el funcionamiento de la herramienta eléctrica.

Algunas de las piezas (ej. protector) deben ser reparadas solamente por un servicio técnico autorizado.

Los enchufes dañados deben repararse únicamente por un servicio técnico autorizado.

ADVERTENCIA: No utilice la herramienta si el botón de encendido/apagado no funciona correctamente. Repárelo en un servicio técnico autorizado.

21. Reparación de su herramienta. Lleve siempre su herramienta eléctrica a un servicio técnico cualificado. No seguir estas instrucciones podría provocar lesiones graves e invalidar la garantía.

ADVERTENCIA: Utilice únicamente piezas de recambio idénticas.

ADVERTENCIA: Si el cable de alimentación está dañado, deberá repararlo en un servicio técnico autorizado.

22. El enchufe de la herramienta eléctrica debe coincidir con la toma de corriente. No modifique nunca el enchufe de ninguna manera. No utilice ningún enchufe adaptador con herramientas eléctricas con tomas a tierra. Los enchufes no modificados y las tomas de corriente adecuadas reducirán el riesgo de descargas eléctricas.

23. Si es inevitable trabajar con una herramienta eléctrica en lugares húmedos, use un suministro protegido por un interruptor diferencial o disyuntor por corriente diferencial o residual (RCD). El uso de un RCD reduce el riesgo de descargas eléctricas.

ADVERTENCIA: Cuando utilice esta herramienta en Australia o Nueva Zelanda, se recomienda conectar esta herramienta a tomas de corriente protegida con dispositivo de protección de corriente diferencial residual de 30 mA o inferior.

Instrucciones de seguridad para herramientas de corte

ADVERTENCIA: Antes de conectar esta herramienta a la red eléctrica, asegúrese de que la tensión eléctrica sea la misma que la especificada en la placa de datos indicada en esta herramienta. No conecte esta herramienta a una fuente con una tensión inadecuada, podría dañar gravemente la herramienta y al usuario. Si tiene alguna duda, no enchufe la herramienta. Utilizar una fuente con un voltaje inferior al valor nominal indicado en la placa de datos será perjudicial para el motor.

Use la herramienta de corte adecuada

- Asegúrese de que la herramienta de corte sea la adecuada para el trabajo a realizar. No utilice esta herramienta sin haber leído antes toda la documentación suministrada con el producto.

Protéjase los ojos

- Póngase protección adecuada cuando utilice herramientas de corte.
- Las gafas convencionales no están diseñadas para usar con este producto. Este tipo de gafas no son resistentes a los impactos, usarlas podría causarle lesiones graves.

Protéjase los oídos

- Utilice siempre protección acústica adecuada cuando el ruido producido por la herramienta supere los 80 dB.

Protéjase las vías respiratorias

- Asegúrese de que el usuario, así como las personas de su alrededor, utilicen siempre mascarillas adecuadas contra el polvo.

Protéjase las manos

- Mantenga las manos alejadas del accesorio de corte. Utilice un empujador cuando trabaje con piezas de trabajo pequeñas.

Tenga en cuenta a las personas que le rodean

- Es responsabilidad del usuario asegurarse de que las personas próximas al área de trabajo no estén expuestas al ruido o al polvo excesivo. Asegúrese de que todas las personas que se encuentren cerca del área de trabajo lleven equipo protector adecuado.

Objetos extraños

- Inspeccione el material a cortar y asegúrese de que no hay objetos extraños (clavos, etc.) antes de empezar a cortar.
- No corte ningún material que tenga objetos extraños, excepto si está seguro de que el accesorio de corte montado en la máquina es adecuado para ello.
- En las paredes puede haber cables y tuberías no visibles, los paneles de la carrocería de los vehículos pueden esconder tubos de combustible, y en la hierba crecida puede haber piedras y trozos de cristal. Inspeccione siempre a fondo la zona de trabajo antes de empezar a cortar.

Atención al material que sale despedido

- En algunas situaciones, el material puede salir despedido de la herramienta de corte a gran velocidad. Asegúrese de que no haya otras personas en la zona de trabajo. Si es necesaria la presencia de otras personas, es responsabilidad del usuario asegurarse de que lleven equipo protector adecuado.

Montaje de los accesorios de corte

- Asegúrese de que los accesorios de corte estén montados correctamente y de retirar las llaves o ajustadores antes de empezar a cortar.
- Use sólo los accesorios de corte recomendados para su máquina.
- No intente modificar los accesorios de corte.
- Asegúrese de que el accesorio de corte esté correctamente afilado y en buenas condiciones.
- Nunca intente volver a afilar el accesorio de corte. Generalmente los discos de corte de aleaciones endurecidas contienen tungsteno y debe afilarse solo con una herramienta de afilado profesional.
- Utilice solo accesorios de corte diseñados para esta herramienta.
- Nunca utilice discos de corte que se hayan quedado atascados en algún objeto. Sustitúyalo por uno nuevo.

Dirección de corte

- Introduzca el material a cortar hacia la hoja o cortadora, y sólo en sentido contrario al movimiento de la cuchilla o cortadora.

Tenga cuidado con las partes calientes

- Recuerde que los accesorios de corte y el material a cortar pueden calentarse durante el uso. No intente cambiar los accesorios hasta que se hayan enfriado completamente.

Control de polvo y residuos

- No deje que se acumulen el polvo o las virutas. El aserrín supone un riesgo de incendio y algunas virutas metálicas pueden ser explosivas.
- Tenga un cuidado especial cuando corte madera y metal. Las chispas que produce el corte de metal son causa habitual de incendios producidos donde hay serrín.
- Siempre que sea posible, use un sistema de extracción de polvo para asegurarse de que trabaja en un entorno seguro.

Características del producto

1. Conjunto del rodillo
2. Tornillos de retención del panel lateral
3. Escala de elevación
4. Puntero de la escala
5. Salida de extracción de polvo
6. Tornillos hexagonales de la salida de extracción de polvo
7. Perno de retención de la manivela de ajuste
8. Tapa de la manivela de ajuste
9. Manivela de ajuste
10. Mesa de entrada
11. Mesa central
12. Botón de reinicio del disyuntor
13. Interruptor de encendido/apagado
14. Tapa de acceso a las escobillas
15. Llave hexagonal
16. Tornillos hexagonales del protector de la hoja
17. Protector de la hoja
18. Puntos de fijación para la salida de extracción de polvo
19. Imanes

Aplicaciones

- Cepilladora regresadora eléctrica para utilizar en maderas duras y blandas. Herramienta para montar sobre un banco de trabajo. Ideal para crear paneles de madera uniformes y alterar el grosor de la pieza de trabajo.

Desembalaje

Desembale e inspeccione la herramienta con cuidado. Familiarícese con todas sus características y funciones.

Asegúrese de que el embalaje contiene todas las partes y que están en buenas condiciones. Si faltan piezas o están dañadas, sustitúyalas antes de utilizar esta herramienta.

Antes de usar

⚠ ADVERTENCIA: Desconecte siempre la herramienta de la toma de corriente antes de cambiar o sustituir cualquier accesorio.

ADVERTENCIA: Lleve SIEMPRE guantes de protección resistentes a los cortes cuando utilice esta herramienta.

Montaje en un banco de trabajo

- Coloque la herramienta sobre una superficie firme y plana para evitar que la herramienta pueda volcarse.
 - Cuando utilice esta herramienta en un lugar fijo, deberá sujetar permanentemente la herramienta a la superficie de trabajo rígida:
1. Utilice los agujeros en la base de la herramienta (Imagen A) como una plantilla para marcar y perforar cuatro agujeros en la superficie de montaje (es decir, el banco de trabajo). Fije la herramienta utilizando pernos, arandelas y tuercas adecuadas (no suministrados).
 2. Cuando desee utilizar la herramienta en modo portátil, fije un tablero en la base para montar y desmontar la herramienta fácilmente sobre varias superficies de trabajo.
 3. Asegúrese de que los pernos sean lo suficientemente largos para poder sujetar la herramienta sobre una superficie o tablero de forma segura.

Instalación de la manivela de ajuste

Instale la manivela (9) en posición en el lado derecho de la herramienta (ver imagen principal):

1. Pase la arandela de resorte por el perno de retención de la manivela de ajuste (7).
2. Coloque la manivela sobre el tornillo de elevación (Imagen B).
3. Fije la manivela en la posición requerida apretando el perno con la llave hexagonal (15) suministrada.

4. Inserte la tapa de la manivela de ajuste (8) para ocultar el perno.

Instalación de la salida de extracción de polvo

La salida de extracción de polvo (5) puede montarse en ambos lados de la herramienta.

1. Utilice los 2 tornillos hexagonales de la salida de extracción de polvo (6) para montar la salida de extracción de polvo sobre el conjunto del rodillo (1) y los puntos de fijación de la salida de extracción de polvo (18) (Imagen C).
2. Conecte el tubo de aspiración a una aspiradora doméstica o sistema de aspiración adicional
3. Encienda primero el sistema de extracción de polvo antes de encender la herramienta.

Comprobar que el conjunto del rodillo esté nivelado

- El conjunto del rodillo (1) se alinea y se comprueba en la fábrica. Sin embargo, puede quedar desalineado durante el transporte y la manipulación.
- Si el conjunto del rodillo no está nivelado con la mesa central (11), esto provocará que ambos lados de la pieza de trabajo tengan grosores diferentes. También puede desgastar la cuchilla uniformemente.
- Compruebe que las cuchillas estén alineadas correctamente realizando una prueba: introduzca dos piezas de trabajo a través de cada lado (izquierdo y derecho) de la herramienta.
- Mida y compare los resultados para comprobar que las cuchillas estén correctamente alineadas y para reajustarlas si es necesario.
- Para volver a alinear las cuchillas, consulte la sección de mantenimiento "Re-alinear el conjunto del rodillo".

Funcionamiento

⚠ ADVERTENCIA: Desconecte siempre la herramienta de la toma de corriente antes de cambiar o sustituir cualquier accesorio.

ADVERTENCIA: Lleve SIEMPRE guantes de protección resistentes a los cortes cuando manipule el conjunto del rodillo (1).

Recomendaciones para utilizar esta herramienta de forma segura

- Desconecte siempre la herramienta de la toma de corriente antes de cambiar o sustituir cualquier accesorio.
- Asegúrese de que el interruptor de encendido/apagado se encuentre en la posición de apagado "OFF" antes de conectar la herramienta a la toma de corriente.
- Mantenga las manos lejos de todas las partes móviles.
- Utilice protección ocular y respiratoria cuando utilice esta herramienta.
- Asegúrese de que todas las partes móviles no estén obstruidas.
- Mantenga las hojas afiladas, alineadas y sujetas firmemente en el cabezal de corte.
- Nunca encienda la herramienta cuando la pieza de trabajo esté en contacto con las cuchillas.
- Apague y desenchufe la herramienta de la toma de corriente después de cada uso.
- Mantenga la herramienta en buen estado. Siga las instrucciones descritas en la sección de mantenimiento (véase "Mantenimiento").
- Nunca utilice esta herramienta para realizar cortes parciales. Deje que la herramienta corte la pieza de trabajo completamente.
- Nunca utilice esta herramienta para cortar esquinas, espigas o molduras.

Capacidad de la pieza de trabajo

- La pieza de trabajo de cumplir con las dimensiones máximas/mínimas especificadas a continuación:
 - i. Grosor mínimo: 3,2 mm
 - ii. Longitud mínima: 125 mm
 - iii. Anchura mínima: 18 mm
 - iv. Anchura máxima: 317 mm
- Nunca utilice piezas de madera secas, débiles o con gran cantidad de nudos, podría dañar el motor de la herramienta y provocar el riesgo de contragolpe.
- Tenga precaución para evitar el contragolpe. No utilice piezas de trabajo que contengan objetos ocultos (grapas, clavos, etc.)

- Nunca utilice esta herramienta con piezas de madera curvadas o dobladas.
- Esta herramienta solo puede utilizarse con maderas naturales.
- Retire el adhesivo y los objetos ocultos de la pieza de trabajo antes de utilizar esta herramienta.
- Utilice siempre la anchura completa de la cuchilla para evitar cortes uniformes.

Ajuste de altura del conjunto del rodillo

- El conjunto del rodillo (1) contiene el motor, el cabezal de corte con las hojas, y los rodillos de entrada y salida.
- Gire la manivela de ajuste (9) para subir o bajar el conjunto del rodillo. Una vuelta completa de la manivela sube o baja el conjunto del rodillo aproximadamente 1,58 mm.
- El puntero de escala (4) y la escala de elevación (3) proporcionan una lectura, en graduaciones métricas e imperiales, de la altura del cabezal de corte por encima de la mesa central (11) - y por lo tanto el grosor aproximado de la pieza de trabajo después del cepillado.
- La escala de elevación viene calibrada por defecto. Para trabajos de mayor precisión, se recomienda comprobar las mediciones con un pie de rey o un medidor de espesor digital antes y después de cada pasada.

Ajuste de la profundidad de corte

- Para proteger el motor y el cabezal de corte, la profundidad máxima recomendada de corte para una sola pasada debe ser la siguiente:

Profundidad máxima de corte

Anchura de la pieza de trabajo	Profundidad máxima del corte
Hasta 125 mm	2,38 mm
Desde 125 mm hasta 317 mm	1,6 mm

Para establecer la profundidad del corte:

1. Mida el espesor actual de la pieza, y compárelo con el espesor requerido.
2. Consulte la tabla "Profundidad máxima de corte" para determinar si son necesarias una o más pasadas.
3. Si solo se requiere una pasada:
 - Utilice la manivela de ajuste para mover el conjunto del rodillo arriba o abajo hasta que el puntero de escala (4) indique, en la escala de elevación (3), el espesor final de la pieza de trabajo.
4. Si se requiere más de una pasada:
 - a) Se recomienda que se divida el total requerido en pasadas con profundidad similar.
 - b) Durante los primeros cortes y los cortes intermedios, ajuste la altura del conjunto del rodillo para el espesor de la pieza actual y reste la profundidad calculada en el paso (a) anterior.
 - c) Utilice un pie de rey o una galga de espesor digital para comprobar las mediciones después de cada pasada.

Encendido y apagado

- El interruptor de encendido/apagado (13) está situado en la parte delantera de la herramienta.
- Para encender la herramienta, pulse el botón verde de encendido (I).
- Para apagar la herramienta, pulse el botón rojo de apagado (O).

Funcionamiento del disyuntor

- Esta herramienta dispone de un disyuntor situado junto al interruptor de encendido/apagado (13).
- El disyuntor cortará la alimentación eléctrica para proteger el motor en caso de exceso de tensión eléctrica.
- Antes de reiniciar el disyuntor, revise el motor, el interruptor y la conexión a la toma de corriente para comprobar que no existen cortocircuitos o algún componente averiado.
- Para reiniciar el disyuntor:
 - Pulse el botón rojo ("O") de modo para apagar la herramienta.
 - Pulse el botón de reinicio del disyuntor (12).

Instrucciones de funcionamiento

⚠ ADVERTENCIA: Lleve siempre protección adecuada cuando utilice esta herramienta, incluido protección ocular, protección auditiva y guantes de protección. Lleve mascarilla respiratoria cuando esté expuesto al humo o el polvo.

Determine la profundidad deseada y el espesor de corte final de la pieza de trabajo antes del cepillado. Puesto que hay un límite a la profundidad máxima de corte, puede que sea necesario realizar varias pasadas para lograr el espesor requerido.

- En general, los cortes finos producen un resultado más suave en la pieza de trabajo, menos riesgo de contragolpe, menos imperfecciones y desgastan menos el cabezal de corte y el motor de la herramienta.
- Para evitar el contragolpe, nunca haga cortes profundos superiores a 2,4 mm en una sola pasada.
- Cuando necesite realizar más de una pasada, baje manualmente el conjunto del rodillo antes de cada pasada.
- Ajuste siempre la profundidad de corte lo más baja posible cuando trabaje con maderas duras, piezas anchas y piezas con una superficie irregular.
- Evite cortar maderas con grandes nudos, dobladas, deformadas o cóncavas.
- Si es necesario, primero nivele la superficie de trabajo antes de introducirla en la herramienta.
- Cepille ambos lados de la pieza de trabajo, eliminando la mitad de la profundidad total en cada lado. De esta forma obtendrá dos superficies lisas con un contenido de humedad igual y por lo tanto será menos probable que se deforme cuando se seque naturalmente.
- Haga un corte de prueba en un material similar para comprobar los ajustes antes de cepillar la pieza de trabajo definitivamente.
- Haga avanzar la pieza de trabajo en la dirección de la fibra de la madera.
- Apoye adecuadamente las piezas de trabajo largas o anchas.

1. Ajuste la herramienta la profundidad de corte requerida (véase "Ajuste de la profundidad de corte").
2. Colóquese en el lado de la manivela. Nunca se coloque en frente de la pieza de trabajo y no permita que nadie se sitúe o cerca de la zona de corte. El contragolpe y los restos de virutas saldrán despedidos hacia esa dirección.
3. Coloque la pieza sobre la mesa de entrada (10), con la superficie a cortar colocada hacia arriba.
4. Encienda la herramienta y deje que la cuchilla alcance la velocidad máxima.
5. Sujete la pieza de trabajo con firmemente y muévala lentamente hacia el rodillo de entrada.
Nota: Nunca introduzca la pieza de trabajo por el lado de la mesa de salida.
6. Deje de empujar la pieza una vez que haya sido introducida en rodillo de entrada. El rodillo de entrada moverá la pieza de trabajo automáticamente a través de la herramienta.
7. No fuerce el corte. Ralentizar o demorar el movimiento de la pieza de trabajo hará que el motor se sobrecaliente.
8. Mantenga siempre las manos alejadas de la zona de corte y la cuchilla mientras que el motor esté en marcha.
9. Apoye las piezas de trabajo de gran tamaño a medida que avanzan a través de la herramienta.
10. Colóquese en la parte posterior de la herramienta y espere a que salga la pieza de trabajo. No tire de la pieza de trabajo, deje que los rodillos hagan el trabajo.
11. Si una pieza de trabajo se queda atascada dentro de la herramienta: apague y desenchufe la herramienta, suba el conjunto del rodillo y **DEJE QUE LA HERRAMIENTA SE DETENGA POR COMPLETO.**
12. Nunca introduzca las manos en la herramienta mientras esté en funcionamiento.
13. Utilice los rodillos de entrada y salida o soportes cuando utilice piezas de trabajo largas.
14. Para trabajos de gran precisión, mida el grosor de la pieza con un pie de rey o un medidor de espesor digital después de cada pasada.

Accesorios

Existen gran variedad de accesorios, incluido adaptador para tubo de aspiración (224786), colector de polvo 20 litros (330055) y cuchillas para regresadora, 2 piezas (300259) para esta herramienta disponibles en su distribuidor Triton más cercano o a través de www.toolsparsonline.com

Mantenimiento

⚠ ADVERTENCIA: Desconecte siempre la herramienta de la toma de corriente antes de cambiar o sustituir cualquier accesorio.

ADVERTENCIA: Lleve SIEMPRE guantes de protección resistentes a los cortes cuando utilice esta herramienta.

Nota: Cualquier tipo de avería debe ser reparada e inspeccionada por un servicio técnico autorizado.

Nota: Repare siempre esta herramienta en un servicio técnico autorizado y utilice sólo partes de repuesto compatibles. Esto asegurará el funcionamiento óptimo y seguro de su herramienta.

- Esta herramienta está fabricada con componentes de primera calidad además de utilizar sistema de protección electrónica para proteger los componentes internos y garantizar su vida útil.

Limpeza y lubricación

- Mantenga la herramienta siempre limpia. Limpie siempre el polvo y las partículas y nunca deje que los orificios de ventilación se bloqueen. Utilice un cepillo suave o un paño seco para limpiar la herramienta. Si dispone de un compresor de aire comprimido, sople con aire seco y limpio para limpiar los orificios de ventilación.
- Después de su uso, aspire la herramienta para eliminar desechos de madera, aserrín y astillas.
- Utilice un producto de limpieza adecuado (no incluido) para eliminar la resina y los restos de grasa.
- Elimine el aserrín, madera y grasa de cadenas y engranajes.
- Los rodamientos del motor y del cabezal de corte vienen sellados de fábrica y no requieren lubricación adicional.
- Hay cuatro componentes que deben lubricarse regularmente:
 - El mecanismo de los dos tornillos de elevación del conjunto del rodillo.
 - El pestillo del cierre del conjunto del rodillo.
 - Los 4 carriles verticales del conjunto del rodillo.
 - La transmisión por cadena del rodillo de entrada.
- Retire la parte superior y los dos paneles laterales para acceder a estos componentes.
- Limpie la transmisión por cadena antes de proceder a la lubricación. Utilice spray lubricante (no incluido) para lubricar la cadena. Espere un tiempo para que el lubricante penetre entre los eslabones de la cadena y a continuación limpie la superficie de la cadena.
- Elimine los restos de grasa de los otros componentes, con alcohol mineral o disolventes si es necesario, a continuación, aplique una capa ligera de grasa multiusos (no incluida).
- La mesa de trabajo y mesa de extensión pueden cubrirse con una capa muy fina de cera lubricante (no incluida) para proteger la superficie de la oxidación y para facilitar el avance de la pieza de trabajo durante el uso.

Re-alinear el conjunto del rodillo

- Compruebe la alineación de la hoja al pasar dos piezas por cada lado (izquierdo y derecho) de la herramienta.
- Mida y compare los resultados para comprobar que las hojas están correctamente alineadas y / o para determinar la cantidad de corrección necesaria.
- Para corregir cualquier desalineación:
 1. Apague la herramienta y desenchúfela de la toma de corriente.
 2. Con cuidado, coloque la herramienta boca a abajo.
 3. Retire los tornillos de retención del eje horizontal de la manivela de ajuste (9) (Imagen D)
 4. Desenganche cuidadosamente los engranajes (Imagen E).

- Gire lentamente la manivela para subir o bajar el conjunto del rodillo a la distancia necesaria para volver a posicionarlo correctamente en el tornillo vertical.
- Gire la manivela en un sentido u otro para corregir la desalineación. El conjunto del rodillo se moverá aproximadamente 1,5 mm con cada giro de la manivela de ajuste.
- Vuelva a engranar, y vuelva a fijar el sostén del eje horizontal.
- Con cuidado, vuelva a colocar la herramienta en su posición correcta.
- Realice un corte de prueba para comprobar que el conjunto del rodillo esté correctamente nivelado.
- Repita los pasos anteriores en caso de ser necesario.

Comprobación y sustitución de las cuchillas

Inspección de las cuchillas:

- Localice el protector de la hoja (17) situado en la parte posterior de la herramienta. Retire los tornillos hexagonales del protector de la hoja (Imagen F).
- Identifique el cabezal de corte en el interior, y las DOS cuchillas del cabezal de corte.
- Sin tocar las cuchillas, gire el cabezal de corte hasta que el pestillo de auto-bloqueo haga clic para bloquear el cabezal de corte.
- Utilice la llave hexagonal (15) para quitar los seis pernos del protector de la hoja (Imagen G).
- Usando los dos imanes (19), retire con cuidado el protector de la hoja.
- A continuación, utilice los imanes para retirar la cuchilla.
- Inspeccione el estado y desgaste de la cuchilla. Una hoja desafilada, desgastada, mellada, rasgada o irregular puede afectar al corte, produciendo un acabado rugoso, astillado y cortado uniforme.

Sustitución de una cuchilla:

Nota: Sustituya siempre ambas cuchillas al mismo tiempo.

Nota: Nunca mezcle una cuchilla nueva con una cuchilla antigua en el cabezal de corte. Nunca mezcle cuchillas con distintos grados de desgaste. Nunca utilice una cuchilla desgastada uniformemente.

- Utilice los imanes (19) para recoger y colocar la cuchilla nueva en el cabezal de corte.
- Coloque la cuchilla de manera que quede asentada de forma segura sobre los dos pasadores.
- Utilice los imanes para colocar el protector sobre la cuchilla.
- Vuelva a colocar la placa de retención de tal forma que los seis agujeros estén alineados con los orificios del cabezal de corte.
- Apriete firmemente los seis pernos.

Inspección y sustitución la segunda cuchilla:

- Para acceder a la otra cuchilla, tire suavemente y mantenga el pestillo en el lado del cabezal de corte para liberarlo (Imagen H).
- Una vez que gire el cabezal de corte, libere el pestillo.
- Sin tocar las cuchillas, gire el cabezal de corte hasta que el pestillo haga clic para bloquear el cabezal de nuevo.
- Repita los pasos previos para instalar y sustituir la segunda cuchilla.

Comprobación y sustitución de las escobillas

- Con el tiempo, las escobillas de carbono del motor se desgastarán.
- Si las escobillas se han desgastado excesivamente, el rendimiento del motor puede disminuir, la herramienta tal vez no arranque o quizás observe una excesiva presencia de chispas.
- La vida útil de las escobillas varía en función de las cargas del motor. Se recomienda realizar una inspección de las escobillas cada 100 horas de uso.
- Sustituya las escobillas si la longitud del carbono se ha desgastado por debajo de los 9,5 mm, o si los muelles están desgastados, o cuando note una pérdida de potencia en el motor.
- Sustituya siempre las escobillas simultáneamente.
- Para inspeccionar y sustituir las escobillas:
 - Desenrosque las tapas de acceso a las escobillas (14) situadas en ambos lados del motor.

- Retire las escobillas y compruebe el desgaste,
- Sustituya las escobillas si es necesario y vuelva a colocar las tapas de las escobillas.

Sustitución de la correa de transmisión

- Una tensión inadecuada en la correa de transmisión hará que la correa se deslice. Una correa destensada debe ser reemplazada inmediatamente.
- Apague la herramienta y desenchúfela de la toma de corriente.
 - Retire la manivela de ajuste (9) y retire los tornillos de retención del panel lateral (2) (Imagen I) para acceder a la correa de transmisión (Imagen J).
 - Retire la correa vieja sacándola hacia fuera de cada una de las poleas (Imagen K).
 - Retire la correa desgastada de las poleas. Gire las poleas mientras retira la correa (Imagen L).
- Nota:** Para girar y desbloquear las poleas necesitará presionar permanentemente el pestillo de color rojo.
- Sustituya con una nueva correa desplazándola hacia las poleas de la manera opuesta a la utilizada para quitar la correa desgastada.
 - Asegúrese de que la correa queda asentada de forma uniforme sobre las ranuras de las poleas.
 - Vuelva a colocar en su sitio y asegure el panel lateral y la manivela de ajuste.

Almacenaje

Guarde esta herramienta y accesorios en un lugar seco y seguro fuera del alcance de los niños.

Reciclaje

Deshágase siempre de las herramientas eléctricas adecuadamente respetando las normas de reciclaje indicadas en su país.

- No deseche las herramientas y aparatos eléctricos junto con la basura convencional. Recícelos siempre en puntos de reciclaje.
- Póngase en contacto con la autoridad local encargada de la gestión de residuos para obtener más información sobre cómo reciclar este tipo de herramientas correctamente.

Solución de problemas

Problema	Causa	Solución
El motor se sobrecalienta	Motor sobrecalentado	Reduzca la carga en el motor. Apague la herramienta hasta que el motor se enfríe
	El exceso de polvo acumulado resulta en una disminución de la circulación del aire	Elimine la acumulación de polvo
El disyuntor se activa regularmente	Motor sobrecalentado	Reduzca la carga sobre el motor
	Capacidad inadecuada del disyuntor	Reemplace el disyuntor
	Sobrecarga de tensión	Reduzca la carga eléctrica
	Las cuchillas no están afiladas	Afile o sustituya las cuchillas
Acabado de mala calidad	Apoyo insuficiente de la pieza de trabajo	Apoye la pieza de trabajo sobre una plataforma adicional
	Las cuchillas no están afiladas	Sustituya las cuchillas
	Fuerza excesiva en el cabezal de corte	Empuje suavemente la pieza de trabajo
	El conjunto del rodillo no está paralelo con la mesa	Nivele la mesa y del conjunto del rodillo
	La pieza de trabajo no está correctamente colocada con la pieza siguiente	Apoye bien cada pieza de trabajo contra la pieza precedente a medida que la introduce por la herramienta
Superficie cepillada no está lisa	Las cuchillas no están afiladas	Sustituya las cuchillas
	Fibra rugosa debida a un alto contenido de humedad en la madera	Utilice madera seca
	Fibra rasgada debido a las hojas que están cortando en contra de la dirección de la fibra	Cambie la dirección y introduzca la pieza de trabajo siguiendo la dirección de la fibra
	Corte es demasiado profundo	Disminuya la profundidad de corte
	El conjunto del rodillo está mal alineado con la mesa	Ajuste el conjunto del rodillo con la mesa
Dificultad en ajustar la altura del conjunto del rodillo	El cierre del conjunto del rodillo está accionado	Libere cierre del conjunto del rodillo
	Tornillos de elevación desgastados	Sustituya los tornillos de elevación
	Tornillos de elevación sucios	Limpie los tornillos de elevación
	El conjunto del rodillo está mal alineado con la mesa	Ajuste el conjunto del rodillo con la mesa
	Hay fricción entre el conjunto del rodillo y los paneles laterales	Limpie y ajuste el conjunto del rodillo

Garantía

Para registrar su garantía, visite nuestra página Web en www.tritontools.com* e introduzca sus datos personales.

Estos datos serán incluidos en nuestra lista de direcciones (salvo indicación contraria) de manera que pueda recibir información sobre nuestras novedades. Sus datos no serán cedidos a terceros.

Recordatorio de compra

Fecha de compra: ___/___/___

Modelo: TPT125 Conserve su recibo como prueba de compra.

Declaración de conformidad CE

El abajo firmante: Mr Darrell Morris

Autorizado por: Triton Tools

Declara que el producto:

La presente declaración de conformidad se expide bajo la exclusiva responsabilidad del

Fabricante. El objeto de la declaración descrita anteriormente es conforme a la legislación comunitaria de armonización pertinente.

Código de identificación: TPT125

Descripción: Cepilladora regresadora

Está en conformidad con las directivas:

- Directiva de máquinas 2006/42/EC
- Compatibilidad electromagnética 2014/30/EU
- Directiva RoHS 2011/65/EU
- EN 61029-1:2009+A11:2010
- EN 61029-2-3:2011
- EN55014-1+A2:2011
- EN55014-2+A2:2008

Las herramientas Triton disponen de un periodo de garantía de 3 años una vez haya registrado el producto en un plazo de 30 días contados a partir de la fecha de compra. Si durante ese periodo apareciera algún defecto en el producto debido a la fabricación o materiales defectuosos, Triton se hará cargo de la reparación o sustitución del producto adquirido. Esta garantía no se aplica al uso comercial por desgaste de uso normal, daños accidentales o por mal uso de esta herramienta.

* Registre el producto online en un plazo de 30 días contados a partir de la fecha de compra.

Se aplican los términos y condiciones.

Esto no afecta a sus derechos legales.

• EN61000-3-2+A2:2009

• EN61000-3-3:2013

Organismo notificado: TÜV SÜD Product Service

La documentación técnica se conserva en: Triton Tools

Fecha: 09/11/2016

Firma:



Mr Darrell Morris

Director General

Nombre y dirección del fabricante:

Powerbox International Limited, N° de registro: 06897059. Dirección legal: Powerbox, Boundary Way, Lufton Trading Estate, Yeovil, Somerset BA22 8HZ, Reino Unido.

Tradução das instruções originais

Obrigado por comprar esta ferramenta Triton. Este manual contém as informações necessárias para a operação segura e eficiente deste produto. Este produto apresenta recursos exclusivos, e mesmo que você esteja familiarizado com produtos similares, é necessário ler o manual cuidadosamente para garantir que as instruções sejam totalmente entendidas. Assegure-se de que todos os usuários desta ferramenta leiam e compreendam totalmente o manual.

Descrição dos símbolos



Use proteção auricular
Use proteção ocular
Use proteção respiratória
Use proteção de cabeça



Leia o manual de instruções



Use proteção nas mãos



Use roupas de proteção.



Construção de classe I (protegida por terra).



NÃO use sob chuva ou em ambientes úmidos!



AVISO: A movimentação das peças tem o risco de causar ferimentos por corte ou esmagamento.



Cuidado com o coice!



Apenas para uso interno!



Proteção ambiental

O descarte de produtos elétricos não deve ser feito no lixo doméstico. Faça a reciclagem em locais próprios para isso. Consulte as autoridades locais ou seu revendedor para saber como reciclar.



AVISO

PERIGO NO LEVANTAMENTO

O levantamento por uma única pessoa poderá causar lesões. Peça ajuda para levantar ou transportar a ferramenta.

AVISO: Esta máquina é pesada e, como precaução, recomenda-se que seja montada por duas pessoas.



Cumpra a legislação e os padrões de segurança aplicáveis.

Especificação

Número do modelo:	TPT125
Voltagem:	220-240V~, 50/60Hz
Potência:	1100W
Cortes por min:	17,500 min ⁻¹
Velocidade sem carga:	8,750min ⁻¹
Altura de aplainamento:	3,2 - 152mm
Largura de aplainamento:	317mm
Dimensões da mesa:	317 x 320mm
Isolamento:	
Peso:	22,2kg
Informações sobre ruído e vibração	
Pressão sonora L ₉₀ :	90,9dB(A)
Pressão sonora L _{90H} :	103,9dB(A)
Incerteza K:	3 dB
O nível de intensidade sonora para o operador poderá ultrapassar 85dB(A) e são necessárias medidas de proteção.	
Como parte do desenvolvimento de nossos produtos, as especificações da Triton podem ser alteradas sem aviso.	

AVISO: Use sempre proteção auditiva apropriada, quando o ruído da ferramenta ultrapassar 85dB(A), e limite o tempo de exposição ao mínimo necessário. Caso os níveis de ruído se tornem desconfortáveis, mesmo com proteção auditiva, pare imediatamente de usar a ferramenta e verifique se a proteção auditiva está ajustada de forma correta, de modo prover a atenuação sonora correta, para o nível de ruído produzido pela ferramenta.

AVISO: A exposição do usuário à vibração da ferramenta pode resultar em perda de sentido do tato, dormência, formigamento e diminuição da capacidade de agarrar. A exposição por longo prazo pode levar a uma condição crônica. Caso necessário, limite o período de tempo que fica exposto à vibração e use luvas antivibração. Não use a ferramenta com as mãos expostas a uma temperatura abaixo da temperatura normal confortável, uma vez que a vibração tem mais impacto nessa condição. Use os valores fornecidos na especificação relativa a vibrações, para calcular a duração e frequência de uso da ferramenta.

Os níveis sonoros e de vibração da especificação são determinados de acordo com a norma EN60745, ou por padrão internacional similar. Os valores consideram o uso normal da ferramenta, sob condições de trabalho normais. Uma ferramenta montada, mantida ou usada incorretamente, poderá produzir níveis de ruído, e de vibração, superiores. O site: www.osha.europa.eu fornece mais informações sobre níveis de vibração e ruído no local de trabalho, e pode ser útil para usuários domésticos que usam ferramentas por longos períodos de tempo.

Segurança geral

AVISO! Quando se trabalha com ferramentas elétricas, devem ser tomadas precauções básicas de segurança para se reduzir o risco de incêndio, choques elétricos e ferimentos pessoais, incluindo as seguintes informações de segurança. Leia todas estas instruções antes de tentar operar este produto e guarde-as para uso posterior.

AVISO: Este equipamento não foi projetado para ser usado por pessoas (inclusive crianças) com capacidade física ou mental reduzida ou com falta de experiência ou conhecimento, exceto se estiverem sob supervisão ou houverem recebido instruções relativas ao uso do equipamento pela pessoa responsável por sua segurança. As crianças devem ser supervisionadas para garantir que não brinquem com o equipamento.

CUIDADO: Use a ferramenta elétrica, seus acessórios e outros elementos de acordo com estas instruções, considerando as condições de trabalho e o serviço a ser executado. O uso da ferramenta para operações diferentes daquelas para as quais foi projetada pode resultar em uma situação de risco

O termo "ferramenta elétrica", nos avisos, se refere a uma ferramenta elétrica que usa alimentação da rede (com cabo elétrico) ou uma bateria (sem cabo elétrico).

- 1 - Mantenha o local de trabalho limpo - Locais e bancadas desordenadas são um convite a ferimentos.
- 2 - Providencie um ambiente de trabalho adequado
 - onde as ferramentas não fiquem expostas à chuva
 - onde as ferramentas não tenham contato com água ou umidade
 - que seja bem iluminado
 - onde as ferramentas não sejam usadas na presença de gases ou líquidos inflamáveis
- 3 - Proteja-se contra os choques elétricos - Evite contato do seu corpo com superfícies aterradas (por ex., canos, radiadores, fogões, refrigeradores).
- 4 - Mantenha outras pessoas afastadas do local - Não deique que outras pessoas, especialmente crianças, não envolvidas no trabalho, toquem a ferramenta ou o cabo de alimentação elétrica e mantenha-as afastadas do local de trabalho.
- 5 - Guarde ferramentas que não estejam em uso - Quando não estiverem sendo usadas, as ferramentas deverão ser guardadas em um local seco e trancado, longe do alcance de crianças.
- 6 - Não force a ferramenta - Ela fará o trabalho de uma forma melhor e mais segura, se usada da forma para a qual foi concebida.
- 7 - Use a ferramenta correta - Não force ferramentas pequenas a fazerem o trabalho de uma ferramenta de serviço pesado. Não use as ferramentas para fins não previstos; por exemplo, não use serras circulares para cortar galhos ou toras de árvores.
- 8 - Vista-se de forma apropriada
 - Não use roupas soltas ou joias, que podem ser agarradas por peças móveis.
 - Recomenda-se o uso de calçados de segurança adequados, quando trabalhar ao ar livre.
 - Use uma toca de proteção para prender cabelos longos.
- 9 - Use equipamento de proteção
 - Use óculos de segurança
 - Use uma máscara contra poeira se o trabalho produzir poeira ou serragem.

AVISO: O não utilização de equipamentos de proteção ou do vestuário adequado poderá provocar ferimentos pessoais ou aumentar a gravidade dos ferimentos.

- 10 - Use equipamento de coleta e extração de poeira ou serragem - Se a ferramenta tem encaixe para equipamento de coleta e extração de serragem e poeira, assegure-se de utilizá-lo.
- 11 - Não abuse do cabo de alimentação - Nunca sacuda ou puxe o cabo de energia para desconectá-lo da tomada. Mantenha o cabo de alimentação longe do calor, óleo e bordas afiadas. Cabos danificados ou emaranhados aumentam o risco de choque elétrico.
- 12 - Prenda a peça de trabalho - Sempre que possível, use braçadeiras ou uma morsa para prender a peça de trabalho. É mais seguro do que usar sua mão.
- 13 - Não se estique demais - Mantenha sempre o equilíbrio e os pés em local firme.

- 14 - Faça a manutenção cuidadosa das ferramentas

- Manter as ferramentas de corte afiadas e limpas, torna-as mais fáceis de controlar e reduz as chances de que travarem na peça de trabalho.
- Sigas as instruções de lubrificação e de substituição de acessórios.
- Inspeção os cabos de energia da ferramenta, periodicamente, e, caso estejam danificados, providencie o reparo por uma oficina de assistência técnica autorizada.
- Inspeção os cabos de extensão periodicamente e substitua-os, se estiverem danificados.
- Mantenha as empunhaduras secas, limpas e livres de óleo e graxa.

AVISO: Muitos acidentes são causados por ferramentas mal conservadas.

- 15 - Desconecte as ferramentas - Quando não estiverem em uso e antes de efetuar a manutenção, ou quando for trocar acessórios, como lâminas brocas e facas, desconecte as ferramentas da alimentação elétrica.

AVISO: O uso de acessórios não recomendados pelo fabricante poderá resultar em risco de ferimentos.

- 16 - Remova as chaves e ferramentas - Crie o hábito de verificar se não ficou nenhuma ferramenta ou chave dentro da máquina, antes de ligá-la à alimentação elétrica.

- 17 - Evite partidas não intencionais - Assegure-se de que o interruptor está na posição "desligado", quando ligar a máquina na tomada de energia, quando estiver inserindo um conjunto de baterias ou quando for pegar ou transportar a máquina.

AVISO: A partida não intencional de uma ferramenta pode causar ferimentos graves.

- 18 - Use extensões próprias para uso externo - Quando a máquina for usada ao ar livre, use somente cabos de extensão próprios para uso externo, e que tenham esse tipo de indicação em seu corpo. A utilização de um cabo de extensão adequado para uso externo reduz o risco de choque elétrico.

- 19 - Fique alerta

- Preste atenção ao que está fazendo, use o bom senso e não opere a máquina quando estiver cansado.
- Não use ferramentas elétricas quando estiver sob influência de drogas, álcool ou medicamentos.

AVISO: Um momento de desatenção, quando se opera uma ferramenta elétrica, pode resultar em ferimentos pessoais graves.

- 20 - Verifique se existem peças danificadas

- Antes de usar a ferramenta, esta deverá ser cuidadosamente inspecionada para se garantir que funcionará corretamente e de acordo com sua finalidade pretendida.
- Verifique o alinhamento ou emperramento das peças móveis, se existem peças quebradas ou outras condições que possam afetar a operação da máquina.
- Uma proteção, ou peça, que esteja danificada deverá ser consertada de forma correta, ou substituída, em uma oficina de assistência técnica autorizada, a menos que o manual de instruções dê outra orientação.
- Interruptores defeituosos devem ser consertados em uma oficina de assistência técnica autorizada.

AVISO: Não use a máquina se o interruptor liga/desliga não estiver funcionando. Nesse caso, o interruptor precisará ser reparado, antes que a máquina volte a ser usada.

- 21 - A máquina deve ser reparada por uma pessoa qualificada - Esta ferramenta elétrica atende as normas de segurança aplicáveis. Os reparos só devem ser efetuados por pessoal qualificado pois, de outro modo, poderão surgir perigos consideráveis para o usuário.

AVISO: Quando trocar peças, use apenas peça originais idênticas.

AVISO: Se o cabo de força estiver danificado, deverá ser substituído pelo fabricante, ou por um centro de assistência técnica autorizado.

- 22 - O plugue de tomada do cabo de alimentação da máquina deve corresponder ao padrão da tomada de parede - Nunca modifique o plugue. Nunca use conectores adaptadores em ferramentas elétricas com fio terra (aterradas). Plugues sem modificações e tomadas corretas reduzem o risco de choques elétricos.

23 - Caso esteja usando uma ferramenta elétrica, use um disjuntor DR - O uso de um disjuntor DR reduz o risco de choques elétricos.

NOTA: O termo "Dispositivo de Corrente Residual" (Disjuntor DR, Disjuntor Diferencial, Disjuntor Diferencial Residual, ou, simplesmente, DR), poderá ser substituído pelo termo "ground fault circuit interrupter (GFCI)" (Disjuntor de Falha de Terra) ou "earth leakage circuit breaker (ELCB)" (Disjuntor de Fuga de Terra).

AVISO: Antes de conectar uma ferramenta a uma fonte de energia (conector do interruptor de energia da rede, tomada de parede, etc.), certifique-se de que a voltagem de alimentação tem o mesmo valor que o especificado na etiqueta de identificação da ferramenta. Uma fonte de energia com uma voltagem acima da especificada para a ferramenta poderá resultar em ferimentos graves e danificar a ferramenta. Se estiver em dúvida, não conecte a ferramenta. Usar uma fonte de energia com voltagem abaixo da voltagem nominal, especificada na placa de identificação, poderá ser prejudicial para o motor.

Segurança da ferramenta de corte

AVISO: Antes de conectar uma ferramenta a uma fonte de energia (conector do interruptor de energia da rede, tomada de parede, etc.), certifique-se de que a voltagem de alimentação tem o mesmo valor que o especificado na etiqueta de identificação da ferramenta. Uma fonte de energia com uma voltagem acima da especificada para a ferramenta poderá resultar em ferimentos graves e danificar a ferramenta. Se estiver em dúvida, não conecte a ferramenta. Usar uma fonte de energia com voltagem abaixo da voltagem nominal, especificada na placa de identificação, poderá ser prejudicial para o motor.

Use a ferramenta de corte correta

- Assegure-se de que a ferramenta de corte é adequada ao trabalho. Não assuma que uma ferramenta é adequada sem antes ler a documentação do produto.

Proteja seus olhos

- Use sempre proteção adequada para os olhos, quando estiver usando ferramentas de corte.
- Óculos comuns não são concebidos para oferecer qualquer proteção quando se usa este produto, pois suas lentes não são resistentes a impactos e podem se despedaçar.

Proteja sua audição

- Use sempre proteção auricular apropriada, quando o ruído da ferramenta ultrapassar 85dB.

Proteja sua respiração

- Assegure-se de que você e os demais à sua volta estão utilizando máscaras contra poeira adequadas.

Proteja suas mãos

- Não deixe suas mãos se aproximarem do disco ou lâminas de corte. Quando trabalhar com peças de madeira mais curtas, use um extensor e as ferramentas elétricas adequadas.

Esteja ciente de onde estão os outros à sua volta

- É responsabilidade do usuário da máquina garantir que as pessoas que estão na vizinhança do local de trabalho não sejam expostas a ruído e poeiras perigosas e também que estejam usando equipamento de proteção adequado.

Objetos ocultos

- Inspeione a peça de trabalho e remova todos os pregos e outros objetos embutidos, antes de iniciar o corte.
- Não tente cortar material que contenha objetos embutidos, a menos que a ferramenta de corte instalada em sua máquina seja própria para esse tipo de trabalho.
- Podem existir fiações e tubulações escondidas atrás de paredes, painéis de carrocerias podem esconder tubulações de combustível, e gramados altos podem esconder pedras e vidros. Verifique sempre a área de trabalho antes de prosseguir.

Tome cuidado com o material arremessado pela máquina

- Em algumas situações, os resíduos são arremessados com muita velocidade pela ferramenta. É responsabilidade do usuário garantir que outras pessoas que estejam no local de trabalho estejam protegidas contra a possibilidade de serem atingidas por material arremessado.

Instalação de ferramentas de corte

- Garanta que as ferramentas de corte são instaladas de forma correta e firme e verifique se todas as ferramentas e chaves foram removidas da máquina, antes do uso.
- Use apenas as ferramentas de corte recomendadas para sua máquina.
- Não tente fazer modificações em ferramentas de corte.
- Assegure-se de que as lâminas estão afiadas, em boas condições e corretamente instaladas.
- Não tente amolar as lâminas. Lâminas endurecidas, ou lâminas feitas de ligas endurecidas, normalmente contêm tungstênio e não podem ser amoladas sem o uso de equipamento profissional.
- Use apenas lâminas especificamente concebidas para esta ferramenta.
- Caso uma lâmina colida com um objeto embutido durante seu uso, para o qual não foi concebida, deve ser substituída imediatamente.

Sentido de alimentação

- Introduza sempre as peças de trabalho na área de corte contra o sentido de movimentação da lâmina ou ferramenta de corte.

Tome cuidado com o calor

- As ferramentas de corte e peças de trabalho podem ficar quentes durante o uso. Não tente trocar as ferramentas até que tenham esfriado completamente.

Controle a poeira / serragem

- Não deixe que poeira ou serragem se acumulem. A representa um perigo de incêndio e alguns tipos de limalhas metálicas são explosivas.
- Tome cuidado adicional quando estiver cortando madeira ou metal. As centelhas produzidas pelo corte de metais são uma causa comum de incêndios em madeiras.
- Sempre que possível, use um sistema de coleta e extração de serragem de modo a manter um ambiente de trabalho mais seguro.

Familiarização com o produto

1. Caixa de roletes
2. Parafusos de retenção do painel lateral
3. Escala de elevação
4. Ponto de escala
5. Coletor de serragem
6. Parafusos sextavados do coletor de serragem
7. Parafuso de retenção da manivela
8. Tapa de fixação da manivela
9. Manivela
10. Mesa de alimentação
11. Mesa de centro
12. Botão de rearme do disjuntor
13. Interruptor Liga/Desliga
14. Tapa de acesso à escova
15. Chave sextavada
16. Parafusos sextavados do painel de cobertura das lâminas
17. Painel de cobertura das lâminas
18. Posições de fixação do coletor de serragem
19. Imãs

Uso pretendido

Plaina de instalação em bancada, com alimentação por tomada, para trabalhos pesados de aplainamento em folhas de madeira dura e macia. Capaz de produzir tábuas irregulares, quadradas e juntas, e de aplainamento de espessuras, criando tábuas planas para vários tipos de projetos.

Desembalagem de seu produto

- Desembale e inspeção cuidadosamente seu produto. Familiarize-se completamente com todos os recursos e funções

- Certifique-se de que todas as peças do produto estão presentes e em bom estado. Caso estejam faltando peças ou existam peças danificadas, substitua-as primeiro, antes de tentar usar a lanterna.

Antes do uso

AVISO: Desconecte SEMPRE a ferramenta da alimentação elétrica, antes de realizar qualquer ajuste, inspeção, manutenção ou limpeza.

AVISO: Use SEMPRE luvas à prova de cortes, quando manusear a caixa de roletes e seus sub-componentes.

Instalação na bancada

- Instale a unidade sobre uma superfície plana, firme, de modo que a mesa da máquina fique horizontal e a unidade não possa tombar.
- Se a plaina desengrossadeira for ser usada em uma posição fixa, recomenda-se que seja fixada em uma superfície de trabalho rígida, conforme descrito a seguir:

1. Use os furos na base da plaina/desengrossadeira (figura A) como modelo para marcar e perfurar quatro furos na superfície onde pretende instalar a máquina (por ex., bancada). Preencha a unidade parafusos, arruelas e porcas grandes (não fornecidos).
2. Caso pretenda que a plaina/desengrossadeira seja mais portátil, prenda uma placa na base, que possa ser presa e solta com facilidade nos diversos locais de instalação.
3. Se usa parafusos, assegure-se de que são longos o suficiente para penetrar a bancada ou placa e prover uma instalação firme.

Instalação da manivela

Instale a manivela (9) em posição (ver figura principal), no lado direito da plaina:

1. Rosqueie a arruela de pressão em cima do parafuso de retenção da manivela (7)
2. Encaixe a manivela em cima do parafuso de elevação (figura B)
3. Use o parafuso de retenção da manivela para manter a manivela na posição. Use a chave sextavada (15) para apertar o parafuso
4. Insira a tampa de fixação da manivela (8) para ocultar o parafuso.

Instalação do coletor de poeira

- O coletor de poeira (5) pode ser instalado para extração de serragem em ambos os lados da plaina.

1. Use os 2 parafusos manuais do coletor de poeira (6) para prendê-lo à caixa de roletes (1), usando as posições de fixação do coletor de poeira (18) (figura C)
2. Havendo instalado o coletor em sua posição, conecte a mangueira do sistema de extração.
3. Ligue o sistema de extração, antes de iniciar as operações com a máquina.

Verificação do nivelamento da caixa de roletes

- A caixa de roletes (1) é alinhada e inspecionada na fábrica. Contudo, poderá ficar fora de alinhamento durante o transporte e movimentação.
- Caso a caixa de roletes não esteja alinhada com a mesa de centro (11), isto resultará em um corte côncavo produzindo uma peça de trabalho com espessuras diferentes entre os dois lados. Isso também poderá provocar o desgaste desigual da lâmina.
- Verifique se as lâminas estão alinhadas corretamente por meio de um teste: passe duas peças, uma de cada lado da plaina (esquerdo e direito).
- Meça e compare os resultados para se certificar de que as lâminas estão corretamente alinhadas, e/ou para determinar a quantidade de correção necessária.
- Se as lâminas precisarem ser realinhadas, consulte 'Manutenção – realinhamento da caixa de roletes' para obter orientação.

Operação

AVISO: Desconecte SEMPRE a ferramenta da alimentação elétrica, antes de realizar qualquer ajuste, inspeção, manutenção ou limpeza.

AVISO: Use SEMPRE luvas adequadas, à prova de cortes, quando manusear a caixa de roletes e seus sub-componentes.

Orientações importantes para o uso seguro desta máquina

- Desconecte a máquina da fonte de alimentação elétrica sempre que for ajustar ou substituir qualquer peça.

- Assegure-se de que o interruptor Liga/Desliga está na posição 'OFF' (DESLIGADA), antes de conectar o cabo de alimentação elétrica à tomada.
- Mantenha seus membros longe de todas as partes móveis da máquina.
- Use proteção ocular e uma máscara no rosto, quando usar esta ferramenta.
- Certifique-se de que todas as partes móveis se movimentam livremente e não interferem com nenhum outro objeto.
- Mantenha as lâminas afiadas, alinhadas e presas corretamente à cabeça de corte.
- Nunca ligue a máquina com a peça de trabalho em contato com as lâminas.
- Sempre que a plaina não estiver em uso, desligue-a e desconecte-a da tomada elétrica.
- Mantenha a plaina em bom estado. Siga as instruções de manutenção (ver 'Manutenção')
- Nunca use esta plaina para efetuar cortes parciais - deixe a plaina cortar todo o comprimento da peça de trabalho.
- Não use esta plaina para cortar rebaixos, encaixes ou moldes.

Dimensões das peças de trabalho

- As peças de trabalho devem ter as seguintes dimensões mínimas e máximas:

i. Espessura mín.: 3,2mm

ii. Comprimento máx.: 125mm

iii. Largura mín.: 18mm

iv. Largura máx.: 317mm

- Não trabalhe em madeiras fracas, secas, danificadas ou com muitos nódulos, pois estas podem se quebrar ao passar pelo mecanismo de aplainamento, danificando-o, danificando o motor e provocando contragolpes.

- Assegure-se de que a peça de trabalho não contém objetos embutidos, como parafusos, pregos e grampos. Objetos embutidos podem danificar seriamente a ferramenta e são, também, um risco para a segurança, pois podem ser arremessados e provocar contragolpes.

- Não aplane madeiras curvas/deformadas que possuam contato inadequado com a mesa de alimentação.

- Esta plaina foi projetada apenas para madeira natural.

- Remova cola e objetos estranhos da peça de trabalho, antes de aplainá-la.

- Use toda a largura da cabeça de corte para evitar o desgaste desigual das lâminas.

Ajuste de altura da caixa de roletes

- A caixa de roletes (1) contém o motor, a cabeça de corte com as lâminas e os roletes de alimentação de entrada e de saída.

- Gire a manivela (9) para levantar ou abaixar a caixa de roletes. Uma volta completa da manivela eleva, ou abaixa, a caixa de roletes em 1,58mm (1/16")

- O ponteiro da escala (4) e a escala de elevação (3) fornecem uma leitura, em unidades métricas e imperiais, da altura da cabeça de corte em relação à mesa de centro (11) – e, portanto, da espessura aproximada que a peça de trabalho terá após o aplainamento.

- A escala de elevação é calibrada na fábrica. Para trabalhos de precisão, recomenda-se verificar a dimensão com um paquímetro, ou calibrador de espessura digital, antes e após cada passe de corte.

Ajuste da profundidade de corte

- Para proteger o motor e a cabeça de corte, recomendam-se as seguintes profundidades máximas de corte em cada passe individual:

Profundidade máx. de corte

Largura da peça Prof. máx. de corte

Até 125mm 2,38mm

De 125mm até 317mm 1,6mm

Para ajustar a profundidade de corte:

1. Meça a espessura atual da peça de trabalho e compare-a com a espessura desejada.
 2. Consulte a tabela 'Profundidade máx. de corte', acima, para determinar quantos passes são necessários.
 3. Caso seja necessário apenas um passe:
- Com o uso da manivela, movimente a caixa de roletes para cima ou para

baixo, até que o ponteiro da escala (4) indique, na escala de elevação (3), a espessura final requerida para a peça de trabalho.

4. Caso seja necessário mais de um passe:
 - a) Recomenda-se dividir a espessura total a ser removida em passes de profundidade aproximadamente igual.
 - b) Para o primeiro passe, e para os passes intermediários, ajuste a altura da caixa de roletes em um valor igual à espessura corrente da peça de trabalho menos a profundidade calculada no passo (a) acima.
 - c) Verifique a espessura resultante após cada passe com um paquímetro ou com um calibrador de espessura digital.

Acionamento e desligamento

- O interruptor Liga/Desliga (13) está localizado na frente da plaina.
- Para LIGAR a plaina, pressione o botão verde ON (I).
- Para DESLIGAR a plaina, pressione o botão vermelho OFF (O).

Disjuntor

- Existe um disjuntor instalado próximo ao interruptor Liga/Desliga (13).
- Caso seja detectado um excesso de corrente, o disjuntor cortará a alimentação elétrica, protegendo o motor da máquina.
- Antes de rearmar o disjuntor, verifique se o motor, o interruptor ou a fiação de alimentação elétrica não estão em curto, ou não possuem algum componente defeituoso.
- Para rearmar o disjuntor:
 - Pressione o botão vermelho (O) desligando a máquina.
 - Pressione o botão de rearme do disjuntor (12).

Operação da plaina

⚠️ AVISO: Use sempre o equipamento de proteção adequado, incluindo a proteção ocular, respiratória e auricular, quando trabalhar com esta ferramenta.

- Para obter os melhores resultados, determine a profundidade de corte e a espessura final desejadas para a peça de trabalho. Uma vez que existe um limite máximo para a profundidade de corte por passe, poderão ser necessários vários passes para se atingir a espessura final.
 - Geralmente, cortes finos produzem uma superfície final mais lisa, uma uniformidade maior na espessura, menos coices e golpes e um desgaste menor da cabeça de corte e do motor.
 - Para evitar coices, nunca faça cortes com profundidade maior do que 2,4mm (3/32").
 - Caso seja necessário mais de um passe, a caixa de roletes deve ser abaixada manualmente, antes de cada passe.
 - Use sempre cortes de pouca profundidade em madeiras duras, peças de trabalho largas e peças com superfícies irregulares.
 - Evite trabalhar com madeiras que possuam muitos nós ou excesso de torção, curvatura ou cavidades.
 - Se necessário, processe primeiro um dos lados com uma fresadora ou plaina de superfície, para que tenha pelo menos um dos lados planos, antes de usar a plaina desengrossadeira.
 - Aplaine ambos os lados da peça de trabalho, removendo metade da profundidade final de ambos os lados. Isto produzirá duas superfícies lisas com um o mesmo conteúdo de umidade e, portanto, uma tábua com menos chance de empenamento, quando secar naturalmente.
 - Faça um teste de aplainamento com material similar para verificar a precisão dos ajustes, antes de aplainar a peça de trabalho.
 - Alimente a peça de trabalho pelo lado mais grosso, sempre que possível.
 - Providencie um suporte para peças de trabalho compridas ou largas.
1. Ajuste a plaina para a profundidade requerida (ver 'Ajuste da profundidade de corte' acima).
 2. Fique do lado onde está instalada a manivela. Nunca fique diretamente em frente da peça de trabalho, e não permita que ninguém fique na, ou atravesse a, linha do plano de rotação da lâmina. A máquina poderá arremessar detritos nessa direção.
 3. Coloque a peça de trabalho na mesa de alimentação (10), com a superfície a ser aplainada virada para cima.
 4. Ligue a máquina e deixe a cabeça de corte atingir a velocidade plena.

5. Segurando firmemente a peça de trabalho, mova-a lentamente na direção do rolete de alimentação.

NOTA: Nunca alimente uma peça de trabalho na plaina desengrossadeira pela mesa de saída.

6. Pare de empurrar a peça de trabalho, uma vez que ela seja pega pelo rolete de alimentação. Desse ponto em diante, o rolete de alimentação fará automaticamente a movimentação da peça de trabalho através da plaina.
7. Não force o corte. Retor ou atrasar a movimentação da peça de trabalho provocará superaquecimento no motor.
8. Mantenha sempre suas mãos bem longe das lâminas e das áreas de ejeção de cavacos, enquanto o motor estiver funcionando.
9. Apóie o peso de peças de trabalho grandes à medida que elas se deslocam através da plaina, de modo a estabilizar a peça de trabalho e reduzir os golpes.
10. Vá para a traseira da máquina para receber a peça de trabalho. Não puxe a peça de trabalho; deixe que os roletes façam o trabalho de movimentá-la.
11. Caso uma peça de trabalho fique presa dentro da máquina, desligue a plaina, remova o plugue da tomada, levante a caixa de roletes afastando-a da peça de trabalho e AGUARDE A MÁQUINA PARAR COMPLETAMENTE.
12. Nunca mexa dentro da máquina enquanto está funcionando ou desacelerando.
13. Use os roletes de alimentação e saída, ou suportes, quando trabalhar com peças de trabalho compridas.
14. Para trabalhos de precisão, meça a espessura da peça de trabalho com paquímetros ou com um calibrador de espessura digital, após cada passe.

Acessórios

- Seu revendedor Triton oferece uma série de acessórios, incluindo Adaptadores para o bocal de poeira (224786), Recipientes de coleta de poeira (330055) e Lâminas 2pk para a plaina desengrossadeira (300259). Peças de reposição podem ser compradas em seu revendedor Triton, ou on-line pelo site: www.toolsparensonline.com

Manutenção

⚠️ AVISO: SEMPRE desconecte a ferramenta da alimentação elétrica, antes de realizar qualquer manutenção/limpeza.

AVISO: Use SEMPRE luvas adequadas, à prova de cortes, quando manusear a caixa de roletes e seus sub-componentes.

Nota: Qualquer dano a esta ferramenta deverá ser reparado por profissionais qualificados e a máquina deverá ser inspecionada, antes de usada novamente.

Nota: Entregue sua ferramenta para reparos a pessoal técnico qualificado, que use apenas peças de reposição idênticas às originais. Isto garantirá que a ferramenta continuará oferecendo segurança.

- Esta ferramenta é fabricada com o uso de componentes de primeira linha e usa os circuitos inteligentes mais recentes para proteger a ferramenta e seus componentes. Sob uso normal, a ferramenta deve apresentar uma vida útil longa.

Limpeza e lubrificação

- Mantenha sua ferramenta limpa o tempo todo. A sujeira e o pó produzem desgaste acelerado das peças internas e encurtam a vida útil da ferramenta. Limpe o corpo de sua ferramenta com uma escova macia e pano seco. Se houver ar comprimido disponível, use-o para soprar a sujeira nas fendas de ventilação.
- Após o uso, aspire a plaina para remover cavacos de madeira, serragem e detritos.
- Use uma solução de limpeza (não incluída) para remover resíduos de resina e graxa.
- Remova a serragem, cavacos de madeira e graxa das correntes e engrenagens.
- Os rolamentos do motor e da cabeça de corte são selados na fábrica e não exigem lubrificação posterior.
- Quatro componentes requerem lubrificação regular:
 - O mecanismo do parafuso vertical da caixa de roletes (x2).
 - O came da trava da caixa de roletes.
 - Os trilhos verticais da caixa de roletes (x4)

- O acionamento por corrente do rolete de alimentação.
- Remova a parte superior de ambos os painéis laterais para ter acesso a esses componentes.
- Limpe o acionamento por corrente antes de lubrificá-lo. Use óleo aerossol (não incluído) para lubrificar a corrente. Aguarde um tempo até que o lubrificante penetre entre os elos da corrente e, depois, limpe a superfície da corrente de modo a ficar seca.
- Remova todos os resíduos de graxa dos demais componentes, usando um álcool mineral se necessário, e aplique uma camada de graxa multiuso de baixo grau (não incluída).
- A mesa de trabalho e a mesa de extensão podem ser revestidas com uma camada fina de cera lubrificante (não incluída) para proteger as superfícies contra ferrugem e propiciar a alimentação suave das peças de trabalho, durante a operação.

Realinhamento da caixa de roletes

- Teste o alinhamento de lâminas passando duas peças, uma em cada lado (esquerdo e direito) da plaina.
- Meça e compare os resultados para verificar se as lâminas estão alinhadas corretamente, e/ou para determinar a quantidade de correção necessária.
- Para corrigir qualquer desalinhamento:
 1. Desligue a plaina e retire o plugue da tomada de alimentação elétrica.
 2. Vire cuidadosamente a plaina sobre sua parte traseira.
 3. Remova os parafusos do suporte horizontal de retenção do fuso, no lado da plaina em que está instalada a manivela (9) (figura D).
 4. Desengate as engrenagens cuidadosamente (figura E).
 5. Gire lentamente a manivela para levantar ou abaixar a caixa de roletes, conforme necessário para posicioná-la no parafuso vertical.
 6. Gire a manivela para a frente, ou para trás, conforme necessário, para corrigir o desalinhamento. Cada volta completa da manivela, eleva, ou abaixa, a caixa de roletes em 1,5 mm (1/16")
 7. Engate novamente as engrenagens e reinstale o suporte horizontal de retenção do fuso.
 8. Recoloque a plaina de volta em sua posição vertical, cuidadosamente.
 9. Faça um teste para verificar se a caixa de roletes agora está nivelada.
 10. Repita o processo de correção, se ainda forem necessários ajustes.

Verificação e troca de lâminas

Inspeção das lâminas:

1. Localize o painel de cobertura das lâminas (17) na parte traseira da plaina. Solte e remova os parafusos do painel de cobertura das lâminas (16), em ambos os lados, e erga o painel para fora (figura F).
2. Identifique a cabeça de corte e as DUAS lâminas afiadas na cabeça de corte.
3. Sem tocar nas lâminas, gire cuidadosamente a cabeça de corte até que a trava de engate automático trave a cabeça.
4. Use a chave sextavada (15) para remover os seis parafusos da placa de cobertura da lâmina (figura G).
5. Com os dois imãs (19), remova cuidadosamente a placa de cobertura da lâmina.
6. Depois, use os imãs para remover a lâmina.
7. Examine a lâmina em busca de sinais de danos e desgaste. Uma lâmina que esteja cega, gasta, entalhada, cortada ou irregular poderá ter um desempenho de corte baixo, provocando problemas na peça de trabalho, como superfície de textura difusa, lascada, levantada, bordas levantadas ou corte irregular.

Troca de uma lâmina:

Nota: Troque sempre as lâminas aos pares.

Nota: Nunca coloque uma lâmina nova com uma lâmina velha na cabeça de corte. Nunca misture lâminas com diferentes graus de desgaste. Nunca use uma lâmina que esteja desgastada de forma irregular entre um lado e outro, e nunca use lâminas diferentes das especificadas pelo fabricante.

1. Use os imãs (19) para extrair a lâmina gasta e introduzir a nova na cabeça de corte.
2. Posicione a lâmina de modo que assente firmemente sobre os dois pinos.

3. Use os imãs para reinstalar a placa de cobertura de volta sobre a lâmina.
4. Reinstale a placa de cobertura de modo que os seis furos de fixação fiquem alinhados com os furos da cabeça de corte.
5. Aperte firmemente os seis parafusos.

Inspeção e troca da segunda lâmina:

1. Para acessar a outra lâmina, puxe suavemente e segure a trava no lado da cabeça de corte, para soltá-la (figura H)
2. Uma vez que a cabeça de corte se mova, solte a trava.
3. Sem tocar nas lâminas, gire cuidadosamente a cabeça de corte até que a trava de engate automático trave novamente a cabeça.
4. Repita o procedimento de troca de lâmina, descrito acima, para realizar a trocar da segunda lâmina.

Verificação e troca das escovas do motor

- Com o tempo, as escovas de carbono do motor poderão ficar gastas.
- Escovas excessivamente gastas, podem causar perda de potência, falhas intermitentes, ou centelhamento visível.
- A vida útil das escovas varia em função das cargas impostas sobre o motor. Recomenda-se inspecionar as escovas a cada 100 horas de utilização.
- As escovas devem ser trocadas se o comprimento do carbono atingiu menos do que 9,5mm (3/8"), se as molas estiverem gastas ou caso você tenha observado uma queda de desempenho no motor.
- Troque sempre ambas as peças, substituindo-as sempre por peças novas.
- Para inspecionar e trocar as escovas:
 1. Desaparafuse as tampas de acesso às escovas (14) em ambos os lados do motor.
 2. Remova as escovas e verifique o desgaste.
 3. Insira escovas novas, se necessário, reinstalando, em seguida, as tampas.

Troca da correia de acionamento

- Se a correia estiver com tensão inadequada, poderá deslizar. Uma correia solta deve ser substituída.
 1. Desligue a plaina e retire o plugue da tomada de alimentação elétrica.
 2. Remova a manivela (9), solte e remova os parafusos de retenção (2) (figura I), de modo que você possa retirar o painel lateral do caminho. Isto lhe dará acesso à correia de acionamento (figura J).
 3. Remova a tampa da polia superior (figura K).
 4. Remova a correia velha, retirando-a alternadamente de cada uma das polias. Puxe levemente a correia para fora enquanto gira as polias ao mesmo tempo (figura L).

Nota: Para girar as polias de acionamento, será necessário segurar a trava de engate automático vermelha, de modo que as polias não fiquem travadas.

5. Instale a correia nova nas polias usando um procedimento inverso ao usado para retirar a correia gasta.
6. Assegure-se de que a correia está assentada uniformemente dentro das ranhuras das polias.
7. Reinstale e prenda o painel lateral e a manivela.

Armazenamento

- Armazene esta ferramenta e seus acessórios em sua caixa, em um local seco e firme, fora do alcance de crianças.

Descarte

Cumpra sempre as leis nacionais ao descartar ferramentas elétricas que não funcionam mais e cujo reparo não é mais viável.

- Não descarte ferramentas elétricas, ou outros equipamentos elétricos e eletrônicos (WEEE) no lixo doméstico.
- Contate a autoridade local de eliminação de resíduos para saber o modo correto de descartar ferramentas elétricas.

Resolução de problemas

Sintoma	Problema	Solução sugerida
Superaquecimento do motor	Motor sobrecarregado	Reduza a carga no motor. Desligue a máquina até o motor esfriar.
	Acúmulo excessivo de poeira reduzindo a circulação de ar	Remova o acúmulo de poeira
Desarme frequente do disjuntor	Sobrecarga do motor	Reduza a carga no motor
	Disjuntor subdimensionado	Troque pelo disjuntor correto
	Sobrecarga no circuito	Reduza a carga no circuito
	Lâminas cegas	Afie ou troque as lâminas
Golpe	Suporte inadequado da peça de trabalho	Apoie peças de trabalho longas com uma plataforma adicional
	Lâminas cegas	Troque as lâminas
	Força desigual na cabeça de corte	Empurre a peça de trabalho lentamente durante a operação
	Caixa de roletes não está paralela com a mesa	Ajuste corretamente o nível da mesa e da caixa de roletes a mesa
	A peça de trabalho não foi introduzida corretamente	Controle a posição da peça de trabalho à medida que atravessa a plaina
A superfície aplainada não está lisa	As lâminas estão cegas	Substitua as lâminas
	Textura difusa devido a grande concentração de umidade na madeira	Use madeira seca
	Grãos cortados devido ao corte das lâminas contra os grãos	Mude a direção e alimente a peça de trabalho ao longo dos grãos da madeira
	O corte profundo demais	Reduza o ajuste de profundidade de corte
	Espessura desigual entre os lados	A caixa de roletes não está nivelada com a base da plaina. Ajuste o alinhamento da caixa de roletes.
Dificuldade no ajuste de altura da caixa de roletes	A trava da caixa de roletes está engatada	Solte a trava da caixa de roletes
	Os parafusos de elevação estão gastos	Troque os parafusos de elevação
	Os parafusos de elevação estão sujos	Limpe e lubrifique os parafusos de elevação
	A caixa de roletes não está posicionada em paralelo com a mesa	Realinhe a caixa de roletes
	Fricção entre a caixa de roletes e os painéis laterais	Limpe e ajuste a caixa de roletes

Garantia

Para registrar sua garantia, visite nosso site em www.tritontools.com e cadastre seus dados.

Seus dados serão incluídos em nossa lista de endereços (a menos que indicado de outro modo) para que você receba informações sobre lançamentos futuros. Os dados que nos fornecer não serão repassadas a terceiros.

Registro de compra

Data da compra: ___ / ___ / ___

Modelo: TPT125 Guarde sua nota fiscal como prova de compra.

A Triton Precision Power Tools garante ao comprador deste produto que

se qualquer peça estiver comprovadamente defeituosa devido a falhas de material ou mão de obra durante os próximos 12 MESES a partir da data da compra original, Triton irá reparar ou, a seu critério, substituir a peça defeituosa sem custo.

Esta garantia não se aplica ao uso comercial nem se estende ao desgaste normal ou a danos decorrentes de acidente, abuso ou uso indevido.

* Registre-se online dentro de 30 dias após a compra.

Termos e condições aplicáveis.

Isto não afeta seus direitos legais.

Declaração de conformidade CE

Os abaixo assinados: Mr. Darrell Morris

Sob autorização de: Triton Tools

Declara que :

Está declaração foi emitida sobre a responsabilidade do fabricante.

A presente declaração está em conformidade com a Legislação de Harmonização da União (Norma europeia).

Código de identificação: TPT125

Descrição: Plaina / Desengrossadeira

Está em conformidade com as seguintes diretivas e padrões:

- Diretiva de Maquinário 2006/42/EC
- Diretiva de EMC 2014/30/EU
- Diretiva de RoHS 2011/65/EU
- EN 61029-1:2009+A11:2010
- EN 61029-2-3:2011
- EN55014-1+A2:2011
- EN55014-2+A2:2008
- EN61000-3-2+A2:2009
- EN61000-3-3:2013

Órgão notificado: TÜV SÜD Product Service

A documentação técnica é mantida por: Triton Tools

Data: 09/11/2016

Assinatura:



Mr Darrell Morris

Diretor Geral

Nome e endereço do fabricante:

Powerbox International Limited, Company No. 06897059. Registered address:

Powerbox, Boundary Way, Lufton Trading Estate, Yeovil, Somerset BA22 8HZ,

United Kingdom.

Tłumaczenie oryginalnej instrukcji

Dziękujemy za zakup narzędzia marki Triton. Zapoznaj się z niniejszymi instrukcjami: zawierają one informacje niezbędne dla bezpiecznej i wydajnej obsługi produktu. Produkt posiada szereg unikalnych funkcji, dlatego też, nawet, jeśli jesteś zaznajomiony z podobnymi produktami, przeczytanie instrukcji obsługi umożliwi Ci pełne wykorzystanie tego wyjątkowego projektu. Przechowuj niniejsze instrukcje w zasięgu ręki i upewnij się, że użytkownicy narzędzia przeczytali i w pełni zrozumieli wszystkie zalecenia.

Opis symboli



Należy nosić środki ochrony słuchu
Należy nosić okulary ochronne
Należy nosić środki ochrony dróg oddechowych
Należy używać kasku ochronnego



Należy w całości przeczytać instrukcję obsługi



Należy nosić rękawice ochronne



Należy nosić odzież ochronną



Konstrukcja klasy I (ziemiennienie ochronne)



NIE WOLNO korzystać z urządzenia w przypadku deszczu lub obecności wilgoci!



OSTRZEŻENIE: Ruchome części mogą spowodować obrażenia ciała w postaci zmażdżeń i ran ciętych



Bądź świadomy odrzutu!



Do użytku wyłącznie w pomieszczeniach!



Ochrona środowiska

Nie należy wyrzucać zużytych produktów elektrycznych wraz z odpadami komunalnymi. Jeśli jest to możliwe, należy przekazać produkt do punktu recyklingu. W celu uzyskania wskazówek dotyczących recyklingu należy skontaktować się z władzami lokalnymi lub sprzedawcą.



OSTRZEŻENIE DOTYCZĄCE PODNOSZENIA CIĘŻKICH PRZEDMIOTÓW

dźwiganie i przenoszenie ciężkich przedmiotów przez jedną osobę może spowodować obrażenia. Należy korzystać z pomocy drugiej osoby podczas przenoszenia lub podnoszenia.

UWAGA: Produkt ten jest ciężki, dwie osoby są wymagane do montażu urządzenia.



Urządzenie zgodne z odpowiednimi przepisami i normami bezpieczeństwa

Dane techniczne

Numer modelu:	TPT125
Napięcie prądu elektrycznego:	220-240 V~, 50Hz, 1100 W
Moc:	1100 W
Ilość cięć na minutę:	17,500 min ⁻¹
Prędkość bez obciążenia:	8,750 min ⁻¹
Wysokość strugania:	3,2 - 152 mm
Szerokość strugania:	317 mm
Wymiary blatu:	317 x 320 mm
Izolacja:	
Waga:	22,2 kg
Parametry emisji dźwięku i wibracji:	
Poziom ciśnienia akustycznego L _{PA} :	90,9 dB(A)
Poziom mocy akustycznej L _{WA} :	103,9 dB(A)
Niepewność pomiaru K:	3 dB
Poziom natężenia dźwięku dla operatora może przekroczyć 85dB(A) dlatego konieczne jest zastosowanie środków ochrony słuchu.	
W wyniku nieprzerwanego procesu rozwojowego produktów specyfikacje produktów Triton mogą ulec zmianie bez uprzedniego powiadomienia.	

OSTRZEŻENIE: Jeżeli poziom hałasu przekracza 85dB(A) należy zawsze stosować środki ochrony słuchu oraz, jeśli to konieczne, ograniczyć czas narażenia słuchu na nadmierny hałas. Jeśli poziom hałasu powoduje dyskomfort, nawet w przypadku zastosowania środków ochrony słuchu, niezwłocznie przestań korzystać z narzędzia i sprawdź czy środek ochrony słuchu jest prawidłowo zamontowany i zapewnia odpowiedni poziom tłumienia dźwięku w odniesieniu do poziomu hałasu wytwarzanego przez narzędzie.

OSTRZEŻENIE: Narażenie użytkownika na wibracje narzędzia może spowodować utratę zmysłu dotyku, drętwienie, mrowienie i zmniejszenie zdolności uchwytu. Długotrwałe narażenie może prowadzić do stanu przewlekłego. Jeśli jest to konieczne, ogranicz czas narażenia na wibrację i stosuj rękawice antywibracyjne. Nie korzystaj z urządzenia w trybie ręcznym w temperaturze niższej niż normalna komfortowa temperatura otoczenia, ponieważ zwiększy to efekt wywoływany przez wibrację. Skorzystaj z wartości liczbowych podanych w specyfikacji dotyczącej wibracji, aby obliczyć czas trwania i częstotliwość pracy z narzędziem.

Poziom hałasu i drgań w specyfikacji określone są zgodnie z normą EN60745 lub podobnymi normami międzynarodowymi. Wartości te reprezentują korzystanie z urządzenia w normalnych warunkach roboczych. Niebała konserwacja, nieprawidłowy montaż lub nieprawidłowe użytkowanie urządzenia mogą spowodować wzrost poziomu hałasu oraz wibracji. www.osha.europa.eu dostarcza informacji na temat poziomów hałasu i wibracji w środowisku pracy, które mogą być przydatne dla użytkowników prywatnych, którzy korzystają z urządzenia przez długi czas.

Ogólne instrukcje dotyczące bezpieczeństwa użytkowania elektronarzędzia

OSTRZEŻENIE! Zawsze należy się stosować do podstawowych zasad korzystania z elektronarzędzi (w tym informacji na temat bezpieczeństwa ujętych w niniejszej instrukcji) podczas ich użytkowania dla zmniejszenia ryzyka pożaru, porażenia prądem obrażeń ciała. Należy przeczytać wszystkie instrukcje przed rozpoczęciem pracy oraz zachować ją na przyszłość.

OSTRZEŻENIE: Urządzenie nie jest przeznaczone do użytkowania przez osoby (w tym dzieci) o ograniczonej sprawności fizycznej lub umysłowej, lub o braku doświadczenia i wiedzy, chyba, że będą one nadzorowane lub zostaną poinstruowane na temat korzystania z urządzenia przez osobę odpowiedzialną za ich bezpieczeństwo. Należy pilnować, aby dzieci nie wykorzystywały urządzenia, jako zabawki.

OSTRZEŻENIE: Należy używać elektronarzędzia, akcesoriów oraz innych przyrządów zgodnie z tą instrukcją, biorąc pod uwagę warunki pracy oraz rodzaj pracy, który ma być wykonywany. Korzystanie z elektronarzędzi niezgodnie z ich przeznaczeniem może doprowadzić do niebezpiecznych sytuacji.

Termin „elektonarzędzie” odnosi się do urządzenia zasilanego sieciowo (przewodowego) lub urządzenia zasilanego za pomocą baterii (beprzewodowego).

- 1 - Utrzymanie miejsca pracy w czystości – Brak porządku sprzyja wypadkom
- 2 - Przemysłany obszar pracy
 - Nie wystawiać urządzeń na deszcz
 - Nie korzystać z narzędzi w miejscach wilgotnych i mokrych
 - Miejsce pracy powinno być dobrze oświetlone
 - Nie używać narzędzi w obecności cieczy palnych lub gazów
- 3 - Ochrona przed porażeniem prądem elektrycznym – Należy unikać kontaktu elementów uziemionych (jak np. grzejniki, kuchenki, lodówki)
- 4 - Ochrona osób postronnych - Nie wolno pozwolić osobom postronnym zwłaszcza dzieciom, na korzystanie z narzędzia, dotykaniu przedłużacza, ani zbliżanie się do miejsca pracy.
- 5 - Przechowywanie nieużywanych urządzeń - Podczas niekorzystania z narzędzi, należy je przechowywać w suchym i bezpiecznym miejscu z dala od dzieci
- 6 - Nie przeciążanie urządzeń – Zaleca się pracę w tempie dla lepszej eksploatacji i bezpieczeństwa pracy narzędzi.
- 7 - Korzystanie z odpowiednich narzędzi – Nie wolno używać drobnych narzędzi do dużych prac, ani używać narzędzi nieprzeznaczonych do danych celów, np. korzystania z piły tarczowej do cięcia gałęzi lub pni
- 8 - Odpowiedni ubiór
 - Nie należy zakładać do pracy z elektronarzędziem luźnej odzieży ani biżuterii
 - Należy nosić odpowiednie obuwie podczas pracy na zewnątrz.
 - Nosić osłonę ochronną na długie włosy
- 9 - Korzystanie z środków ochrony
 - Należy nosić okulary ochronne
 - Należy nosić środki ochrony dróg oddechowych

OSTRZEŻENIE: Nie noszenie odpowiednich środków ochrony może spowodować uszkodzenie ciała bądź doprowadzić do urazu.

- 10 - Podłączenie system ssącego - Jeśli narzędzie jest wyposażone w króciec ssący do odsysania pyłu, należy się upewnić, że jest przyłączone i prawidłowo zamocowane do system ssącego
- 11 - Nie wolno ciągnąć przewodu zasilającego - Nigdy nie należy szarpać przewodu zasilającego, w celu odłączenia go od gniazda. Należy utrzymywać go z dala od ciepła, oleju i ostrych krawędzi. Uszkodzony bądź splątany przewód zwiększa ryzyko porażenia prądem.
- 12 - Asekuracja - Kiedy jest to możliwe należy użyć zacisków bądź imadła, zwiększa to komfort i bezpieczeństwo operatora.

13 - Nie należy się wychylać – Należy utrzymywać balans i równowagę ciała podczas pracy

14 - Konserwacja narzędzi

- Należy utrzymywać narzędzie w czystości i dobrze naostrzone. Zadbane narzędzia tnące z ostrymi krawędziami tnącymi rzadziej się zacinają i łatwiej nimi sterować
- Postępowanie zgodne z instrukcjami smarowania i wymiany akcesoriów
- Należy systematycznie dokonywać kontroli przewodów zasilających w razie jakichkolwiek uszkodzeń należy je naprawić w autoryzowanym serwisie
- Należy systematycznie dokonywać kontroli przewodów przedłużających i wymienić w razie uszkodzenia
- Należy utrzymywać uchwyt w czystości

OSTRZEŻENIE: Wiele wypadków zostało spowodowana przez niewłaściwą ich konserwację.

15 - Odłączać narzędzie z zasilania - Podczas niekorzystania z elektronarzędzia, przed oddaniem do naprawy, podczas wymiany akcesoriów, ostrzy i innych przyrządów zawsze należy odłączyć elektronarzędzie od zasilania.

OSTRZEŻENIE: Korzystanie z akcesoriów i innego wyposażenia niezalecanego przez producenta może spowodować ryzyko powstania obrażeń

16 - Usunięcie kluczy regulacyjnych – Przed włączeniem zasilania zawsze należy się upewnić o usunięciu kluczy z urządzenia.

17 - Unikanie przypadkowego włączenia - Zawsze należy się upewnić, że przełącznik zasilania jest w pozycji "off" podczas podłączenia do gniazda sieciowego lub włożeniu akumulatora, bądź podczas podnoszenia lub przenoszenia elektronarzędzia

OSTRZEŻENIE: Niezamierzony uruchomienie urządzenia może spowodować poważne obrażenia.

18 - Używanie przedłużaczy na zewnątrz tylko do tego przeznaczonych - Podczas korzystania z elektronarzędzia na zewnątrz należy używać przedłużaczy przeznaczonych specjalnie do stosowania na dworze, co zmniejsza ryzyko porażenia prądem

19 - Zachowanie czujności

- Należy uważać na to się robi, nie wolno korzystać z elektronarzędzia, gdy jest się zmęczonym
- Nie wolno korzystać z urządzenia będąc pod wpływem środków odurzających bądź leków

OSTRZEŻENIE: Chwila nieuwagi podczas użytkowania elektronarzędzia może spowodować poważne obrażenia ciała.

20 - Sprawdzanie uszkodzonych części

- Przed dalszym korzystaniem z urządzenia należy się upewnić o poprawności ich działania
- Należy sprawdzić ustawienie ruchomych części, ich oprawy, pęknięcie montażu oraz wszelkich innych warunków, które mogą mieć wpływ na jego działanie
- Osłona lub inne części, które zostały uszkodzone powinny zostać naprawione lub wymienione przez autoryzowany serwis, chyba, że zaznaczono inaczej w niniejszej instrukcji
- Uszkodzone przełączniki należy wymienić w autoryzowanym centrum serwisowym

OSTRZEŻENIE: Nie wolno korzystać z urządzenia, jeśli przełącznik on/off nie działa prawidłowo. Przełącznik musi zostać naprawiony przed dalszym użyciem narzędzia.

21 - Naprawa urządzenia przez wykwalifikowaną osobę - Niniejsze elektronarzędzie jest zgodne z odpowiednimi normami i zasadami bezpieczeństwa. Naprawa powinna mieć miejsce tylko u wykwalifikowanej osoby, w przeciwnym razie może to spowodować niebezpieczeństwo podczas użytkowania

OSTRZEŻENIE: Podczas serwisowania należy używać tylko identycznych części zamiennych.

OSTRZEŻENIE: Jeśli przewód zasilający jest uszkodzony musi zostać wymieniony przez producenta lub autoryzowane centrum serwisowe.

22 - Dopasowane wtyczki zasilające do gniazda sieciowego - Nigdy nie wolno modyfikować wtyczki w jakikolwiek sposób, ani stosować

zadnych przejściówek z uziemieniem (uziemionych elektronarzędzi).
Oryginalne i pasujące wtyczki zmniejszają ryzyko porażenia prądem

23 - Podczas korzystania z urządzenia na zewnątrz należy korzystać z wyłącznika różnicoprądowego (RCD) – Korzystaj z wyłącznika RCD co zmniejszy porażenie prądem

UWAGA: Określenie "wyłącznika RCD" może zostać zastąpione przez termin "obwód ziemny" (GFCI) lub wyłącznik różnicowy (ELCB)

OSTRZEŻENIA. Przed podłączeniem narzędzia do źródła zasilania (gniazda zasilania wyłącznika sieciowego, sieci itp.) należy upewnić się, że napięcie zasilania jest takie samo, jak podano na tabliczce znamionowej urządzenia. Źródło zasilania o napięciu większym niż napięcie określone dla narzędzia może spowodować poważne obrażenia użytkownika oraz uszkodzenie narzędzia. W przypadku wątpliwości nie podłączaj urządzenia do danego źródła zasilania. Korzystanie ze źródła zasilania o napięciu mniejszym niż napięcie określone na tabliczce znamionowej jest szkodliwe dla silnika.

Bezpieczeństwo korzystania z narzędzi tnących

OSTRZEŻENIE: Przed podłączeniem narzędzia do źródła zasilania (gniazda zasilania wyłącznika sieciowego, sieci itp.) należy upewnić się, że napięcie zasilania jest takie samo, jak podano na tabliczce znamionowej urządzenia. Źródło zasilania o napięciu większym niż napięcie określone dla narzędzia może spowodować poważne obrażenia użytkownika oraz uszkodzenie narzędzia. W przypadku wątpliwości nie podłączaj urządzenia do danego źródła zasilania. Korzystanie ze źródła zasilania o napięciu mniejszym niż napięcie określone na tabliczce znamionowej jest szkodliwe dla silnika.

Użytkowanie odpowiedniego narzędzia tnącego

Należy się upewnić, że narzędzie tnące jest odpowiednie do danej pracy. Nie wolno zakładać, że narzędzie jest odpowiednie bez sprawdzenia dokumentacji produktu przed zastosowaniem.

Ochrona oczu

- Zawsze należy nosić odpowiednie środki ochrony oczu podczas korzystania z narzędzi tnących
- Okulary do czytania nie zapewniają żadnej ochrony podczas korzystania z narzędzia; zwykle soczewki nie są odporne na uderzenia i mogą ulec zniszczeniu

Ochrona słuchu

- Zawsze należy nosić odpowiednie środki ochrony słuchu podczas korzystania z narzędzi, których poziom natężenia dźwięku może przekroczyć 85dB

Ochrona dłoni

- Nie należy pozwolić, aby dłonie zbliżyły się do tarczy tnącej, bądź noży tnących. Korzystaj z odpowiednich popychaczy dla danego elektronarzędzia i krótkich materiałów obróbki

Ochrona dróg oddechowych

- Należy się upewnić o własnym oraz osób przebywających wokół o posiadaniu odpowiednich środków ochrony dróg oddechowych

Świadomość innych osób przebywających wokół

- Obowiązkiem operatora jest upewnić się o nie narażeniu osób znajdujących się w pobliżu obszaru roboczego na hałas lub kurz i wyposażeniu ich w odpowiedni sprzęt ochronny

Ukryte przedmioty

- Należy sprawdzić przedmiot roboczy i usunąć wszystkie gwóźdźce i inne obiekty osadzone w przedmiocie przed rozpoczęciem cięcia
- Nie wolno ciąć przedmiotu, który posiada osadzone obiekty, wyjątkiem są narzędzia, które nadają się do takiej pracy
- Ściany mogą ukrywać okablowanie, rury odpływowe, panele nadwozia przewody paliwowe, zaś wysoka trawa kamienie i szkło. Należy, więc zawsze przed rozpoczęciem pracy dokładnie sprawdzić obszar roboczy.

Uwaga na wyrzucane odpady

- W niektórych przypadkach materiał odpadowy może być wyrzucany z prędkością narzędzia tnącego. Obowiązkiem operatora jest

ochrona wszystkich osób znajdujących się wokół przed wyrzucanym materiałem odpadowym

Montaż akcesorii tnących

- Należy się upewnić, że narzędzie tnące zostało prawidłowo zmontowane, a klucze i inne regulatory zostały usunięte przed rozpoczęciem pracy
- Należy używać tylko zalecanych akcesoriów dla danego urządzenia
- Nie wolno podejmować prób modyfikacji narzędzi skrawających
- Upewnij się, że ostrza są wystarczająco ostre, w dobrym stanie technicznym i poprawnie zamontowane
- Nie wolno próbować ostrzyć noży/tarczy. Hartowane ostrza wykonane z hartowanych stopów metali zazwyczaj zawierają wolfram, które nie jest przeznaczone do ostrzenia bez użycia profesjonalnego sprzętu.
- Zamontuj ostrza, które są przeznaczone wyłącznie dla danego elektronarzędzia
- Blades that can be resharpened should be resharpened only according the blade manufacturer's instructions. These may include a limited number of times the blade can be resharpened
- Sharpened blades should be more thoroughly inspected before use and replaced immediately if there is any doubt about their condition and suitability for use
- W przypadku zetknięcia ostrza z obiektem, który nie jest przeznaczony do danego noża/tarczy tnącej, należy natychmiast wymienić ostrze na odpowiednie

Kierunek wprowadzania

- Należy zawsze wprowadzać materiał w kierunku przeciwnym do obrotu ostrzy/tarczy/noża

Uwaga na emisję ciepła

- Narzędzia tnące i obrabiane przedmioty nagrzewają się podczas użytkowania. Nie wolno dokonywać próby wymiany narzędzia do jego całkowitego ostygnięcia

Kontrola odpadów

- Nie wolno dopuścić do spiętrzenia się kurzu i materiału odpadowego. Trociny są zagrożeniem pożarowym, zaś niektóre metalowe opłuki są wybuchowe
- Należy zachować szczególną ostrożność podczas cięcia drewna i metalu. Wydobytające się iskry w trakcie cięcia elementów metalowych są częstą przyczyną pożarów pozostałych trocin i innych odpadów drewnianych
- W miarę możliwości należy używać systemu odsysania pyłu w celu zapewnienia bezpiecznego środowiska pracy

Przedstawienie produktu

- Obudowa wału nożowego
- Boczne śruby mocujące panel
- Skala grubości struganego materiału
- Wskaźnik skali
- Rynna do odcięcia wiórow
- Wkręty sześciokątne do rynny do odcięcia wiórow
- Śruba mocująca uchwyty korbowy
- Zaślepka montażowa na uchwyty korbowy
- Uchwyty korbowy
- Blat do wprowadzania materiału
- Blat centralny
- Przycisk reset wyłącznika obwodu
- Wyłącznik On/Off
- Zaślepka dostępu do szczotek węglowych
- Klucz sześciokątny
- Wkręt sześciokątny panelu osłony noży
- Panel osłony noży
- Miejsce do mocowania rynny do odcięcia wiórow
- Magnes

Zastosowanie zgodne z przeznaczeniem

- Urządzenie do zamontowania na blacie, zasilane siecią przeznaczoną do strugania desek i materiałów drewnopochodnych. Możliwość przygotowania nierównego materiału i strugania do utworzenia płaskich desek do różnych projektów.

Rozpakowanie narzędzia

- Ostrożnie rozpakuj i sprawdź narzędzie. Zapoznaj się ze wszystkimi mechanizmami i funkcjami.
- Upewnij się, że narzędzie zawiera wszystkie części i są one w dobrym stanie. Jeśli brakuje pewnych części lub są one uszkodzone, należy uzupełnić lub wymienić je przed rozpoczęciem korzystania z narzędzia.

Przygotowanie

⚠ OSTRZEŻENIE: ZAWSZE należy pamiętać, aby odłączyć urządzenie od źródła zasilania przed przenoszeniem, jakimikolwiek regulacjami, inspekcją, konserwacją bądź czyszczeniem maszyny.

OSTRZEŻENIE: ZAWSZE należy nosić odpowiednie rękawice ochronne odporne na przecięcia podczas obsługi rolek powyższego urządzenia bądź podobnych elementów.

Mocowanie do stołu warsztatowego

- Należy ustawić urządzenie na stabilnej płaskiej powierzchni, tak, że stół jest ustawiony poziomo, a urządzenie nie może się przewrócić
- Jeśli strugarka/grubościówka jest zazwyczaj używana w stałej pozycji zaleca się zabezpieczenie jej na stabilnym podłożu, w następujący sposób:
 1. W podstawie strugarki/grubościówka, na czterech rogach wykonane zostały otwory montażowe (Zdj. A) umożliwiające mocowanie urządzenia do stołu warsztatowego. Za pomocą dużych śrub, podkładek i nakrętek (brak w zestawie) należy zabezpieczyć urządzenie.
 2. Jeśli strugarka/grubościówka ma mieć zastosowanie, jako urządzenie przenośne, zaleca się przymocowanie jej powierzchni do sklejki, gdyż będzie ją można mocować do dowolnego stołu warsztatowego za pomocą zacisków, po czym z łatwością zdjąć z rozmaitych powierzchni.
 3. W przypadku przymocowania strugarki do powierzchni sklejki należy pamiętać, że śruby mocujące nie mogą wystawać od spodu. Sklejka, na której leży strugarka/grubościówka musi przylegać całą powierzchnią na płycie stołu warsztatowego.

Instalacja uchwytu korbowego

Mocowanie korby na miejscu dla niej przeznaczonym (patrz zdjęcie główne) odbywa się po prawej stronie panelu strugarki:

1. Przekręcić podkładkę sprężystą na śrubie mocującej uchwyt korbowy (7)
2. Umieścić uchwyt korbowy na gwintowanym trzpieniu (Zdj. B)
3. Przymocować uchwyt korbowy przy pomocy śruby mocującej w celu zabezpieczenia uchwytu. Przykręcić śrubę za pomocą klucza sześciokątnego (15)
4. Włożyć zaślepkę montażową na uchwyt korbowy (8), w celu zamaskowania montażu

Podłączenie rynny do odciągu wiórów

Rynna do odciągu wiórów (5) jest montowana w celu wydobycia zbędnych resztek materiału powstałych podczas pracy.

1. Przy pomocy 2 x wkrętów sześciokątnych do rynny (6) należy zamontować ją do obudowy wału nożowego strugarki (1) korzystając z miejsc do mocowania rynny do odciągu wiórów (18) (Zdj. C)
2. Po zamontowaniu rynny w odpowiednim miejscu, należy podłączyć wąż od system odsysania zbędnego materiału
3. Należy najpierw uruchomić system odsysania wiórów przed włączeniem strugarki

Sprawdzanie poziomu obudowy wału nożowego strugarki

- Rolka obudowy (1) jest sprawdzona i wyrównywana fabrycznie. Jednakże może znaleźć się na niewłaściwym miejscu podczas transportu i przenoszenia
- Jeśli obudowa wału nie jest wypoziomowana z białem centralnym (11) może to spowodować ciężkie sztokowe, kiedy jedna strona materiału jest grubsza niż druga. Może to także spowodować nierównomierne zużycie noża
- Zaleca się sprawdzenie równości noży poprzez przeprowadzenie testu: przepuszczenie przez maszynę dwóch kawałków materiału z każdej strony (lewej i prawej)
- Wykonanie pomiaru i porównanie wyników pozwoli ocenić, czy noże są prawidłowo ustawione i/lub zdefiniować ilość przeprowadzenia wymaganych korekt
- Jeśli noże muszą zostać wyrównane ponownie, należy odnieść się do paragrafu 'Konserwacja – ponowne wyrównanie obudowy wału nożowego'

Obsługa

OSTRZEŻENIE: ZAWSZE należy odłączyć urządzenia od źródła zasilania przed przeprowadzeniem jakichkolwiek regulacji, inspekcji, konserwacji bądź czyszczeniem maszyny.

OSTRZEŻENIE: ZAWSZE należy nosić odpowiednie rękawice ochronne odporne na przecięcia podczas obsługi wału nożowego tego urządzenia bądź podobnych elementów.

Zasady bezpiecznej pracy powyższym urządzeniem

- Należy odłączyć maszynę od źródła zasilania za każdym razem przed przeprowadzaniem regulacji bądź wymianą części
- Upewnij się, że włącznik on/off znajduje się w pozycji 'off' przed podłączeniem urządzenia do źródła zasilania
- Trzymać kończyny z daleka od poruszających się elementów maszyny
- Nosić maskę przeciwpyłową oraz okulary ochronne podczas obsługi powyższego urządzenia
- Upewnij się, że wszystkie części ruchome swobodnie się poruszają i nie wpadają w żadne zakłócenia
- Noże powinny być odpowiednio naostrzone, wyrównane i prawidłowo zabezpieczone do głowicy tnącej
- Nigdy nie wolno uruchamiać urządzenia, kiedy obrabiany materiał jest w kontakcie z nożami
- Za każdym razem, kiedy strugarka nie jest w użyciu, należy ją wyłączyć i odłączyć od źródła zasilania
- Należy utrzymywać strugarkę w dobrym stanie. Postępować zgodnie z instrukcjami dotyczącymi konserwacji (patrz 'Konserwacja')
- Nie wolno przeprowadzać częściowych cięć materiału – należy pozwolić strugarce na całkowitą obróbkę
- Strugarka nie jest przeznaczona do wykonywania cięć wgłębnych, sztokowych i innych kształtów formujących materiał

Wymiary obrabianego materiału

- Obrabiany materiał musi posiadać minimalne i maksymalne wymiary zgodne z następującymi:

- i. Minimalna grubość: 3,2 mm
- ii. Minimalna długość: 125 mm
- iii. Min szerokość: 18mm
- iv. Maksymalna szerokość: 317 mm

- Nie należy używać, słabego, suchego, bądź uszkodzonego drewna, który może zepsuć mechanizm strugarki, silnik oraz spowodować efekt odrzutu
- Upewnij się, że drewno nie posiada ukrytych obiektów, w tym gwoździ, wkrętów, bądź zszwynek. Ukryte elementy mogą doprowadzić do odrzutu
- Nie należy strugać wypaczonego drewna, przez co nie ma bezpośredniego kontaktu z białem wprowadzania
- Strugarka jest przeznaczona wyłącznie do obrabiania naturalnego drewna

(224786), Pojemnik na pył i strużyny (330055) oraz Noże do strugarki/grubościówki, 2 szt. (300259) dostępne w sprzedaży u dystrybutora Triton. Zakup części zamiennych jest dostępny na stronie internetowej toolsparsonline.com.

Konserwacja

⚠️ OSTRZEŻENIE: ZAWSZE należy pamiętać, aby odłączyć urządzenie od źródła zasilania przed przenoszeniem, jakimikolwiek regulacjami, inspekcją, konserwacją bądź czyszczeniem maszyny.

OSTRZEŻENIE: ZAWSZE należy nosić odpowiednie rękawice ochronne odporne na przecięcia podczas obsługi wału nożowego tego urządzenia bądź podobnych elementów.

Uwaga: Jakiegokolwiek uszkodzenia maszyny powinny być naprawione i szczegółowo sprawdzone przed użyciem, przez wykwalifikowany personel techniczny.

Uwaga: Twoje elektronarzędzie powinno być serwisowane i sprawdzane przez wykwalifikowaną osobę, która wykorzystuje wyłącznie identyczne części zamienne. Zapewni to utrzymanie bezpieczeństwa elektronarzędzia.

• Niniejsze narzędzie zostało wyprodukowane przy użyciu wiodącej klasy komponentów i wykorzystaniu inteligentnych układów, które chronią narzędzie i jego element. Przy normalnej obsłudze powinno zapewnić operatorowi długi czas użytkowania.

Czyszczenie i smarowanie

• Należy zawsze dbać o czystość urządzenia. Brud i kurz powodują szybsze zużycie elementów wewnętrznych i skracają okres eksploatacji urządzenia. Należy czyścić korpus urządzenia miękką szczotką lub suchą ścierką. W miarę możliwości należy używać czystego, suchego, skompresowanego powietrza, w celu przedmuchiania otworów wentylacyjnych

• Po zakończeniu pracy, należy odkurzyć strugarkę, w celu pozbycia się strużyn, odłamków i kurzu z powierzchni urządzenia

• Zaleca się stosowanie roztworów czyszczących (niezawartych w komplecie), w celu usunięcia nagromadzonej żywicy i smaru

• Usuń pył, strużyny oraz smar z powierzchni łańcuchów oraz przekładni

• Łożyska w głowicy silnika oraz głowicy tnącej są fabrycznie uszczelnione i nie powinno wymagać smarowania

• Cztery element urządzenia, które wymagają regularnego smarowania:

- Pionowy mechanizm śrubowy obudowy wału nożowego (x2)
- Blokada rozrządu obudowy wału nożowego
- Pionowe szyny obudowy wału nożowego (x4)
- Walek napędu łańcuchowego posuwu

• Należy zdjąć oba boczne panele, aby dostać się do powyższych elementów

• Wyczyścić łańcuch przed przystąpieniem do jego nasmarowania. Zastosować olej w sprayu (niezawarty w komplecie) do nasmarowania łańcucha. Odczekać chwilę zanim smar przedostanie się pomiędzy łączenia, po czym wysuszyć powierzchnię szmatką

• Usunąć smar z innych elementów maszyny, po czym nałożyć cienką warstwę smaru uniwersalnej klasy (nieodłączonego do kompletu)

• Błat roboczy oraz jego przedłużenie może być pokryte bardzo cienką warstwą wosku (nieodłączonego do kompletu) w celu ochrony powierzchni przed rdzewieniem i tym samym sprawnym wprowadzeniem materiału

Ponowne wyrównanie obudowy wału nożowego

• Należy przetestować noże poprzez podwojny posuw materiału z dwóch stron przez strugarkę (z lewej i prawej strony)

• Zmierzyć i porównać wynik, w celu sprawdzenia czy noże zostały prawidłowo wyrównane i/bądź określić ilość wymaganych poprawek

• Aby skorygować nierówności, należy:

1. Wyłączyć strugarkę oraz odłączyć ją od zasilania
2. Ostrożnie umieścić strugarkę na jej tyłe
3. Poluzować i wyjąć wkręty mocujące poziomy wspornik wrzeciona na

części urządzenia z uchwytem korbowym (Zdjęcie D)

4. Ostrożnie odłączyć połączenia przekładni (Zdjęcie E)

5. Powoli obracając uchwytem korbowym, w celu podniesienia bądź opuszczenia obudowy wału nożowego, w celu ponownego ustawienia jej na pionowej śrubie

6. Obrócić uchwyty korbowy w przód bądź w tył w zależności od potrzeby wyrównania. Każdy całkowity obrót uchwytem korbowym dokonuje regulacji o 1,5 mm (1/16")

7. Ponownie połączyć przekładnie i zamontować uchwyt mocujący wrzeciono poziome

8. Ostrożnie umieścić strugarkę z powrotem pionowo

9. Ponownie przeprowadzić test w celu sprawdzenia poziomu obudowy wału nożowego

10. Powtórzyc proces korekty w razie potrzeby przeprowadzenia kolejnych regulacji

Sprawdzenie i wymiana noży strugarki

Inspekcja noży strugarki:

1. Należy zlokalizować panel osłony noży (17), który znajduje się z tyłu urządzenia. Poluzować i wyjąć wkręty sześciokątne panelu osłony noży (16) z drugiej strony odchylic i podnieść panel (Zdjęcie F)
2. Kolejno zidentyfikować głowicę tnącą oraz DWA ostre noże na tejże głowicy
3. Bez dotykania noży, ostrożnie obrócić głowicę tnącą dopóki samo sprzegające zatrzasknięcia kliknie i zablokuje głowicę tnącą
4. Przy użyciu klucza sześciokątnego (15) należy wykręcić sześć śrub z pokrywy noży (Zdjęcie G)
5. Przy pomocy magnesu (19), ostrożnie zdjąć pokrywę noży
6. Po czym zastosować magnes do zdjęcia noży
7. Sprawdzić, czy noże noszą znamiona zużycia bądź zniszczenia. Noże, które są tępe, zużyte, ponacinane, bądź powodują, że obrabiany materiał jest poroździerny, posiada odpryski, podniesione krawędzie i nierówną powierzchnię

Wymiana noży:

Uwaga: Noże należy wymieniać wyłącznie w parze

Uwaga: Nigdy nie wolno mieszać noży starych z nowymi na tej samej głowicy tnącej, ani z różnym stopniem zużycia. Nigdy też nie należy używać noża z niesymetrycznym zużyciem po każdej ze stron oraz nigdy nie wolno stosować noży innych niż zalecone przez producenta

1. Przy pomocy magnesu (19) należy ustawić nowe noże na głowicy tnącej
2. Dokładnie umieścić noże na dwóch kółkach montażowych
3. Za pomocą magnesu przenieść pokrywę noży na miejsce
4. Dokładnie i równo ustawić pokrywę na sześciu otworach montażowych głowicy tnącej
5. Przykręcić i zabezpieczyć pokrywę sześcioma śrubami

Inspekcja i wymiana drugiego noża:

1. Aby się dostać do drugiego noża, należy delikatnie pociągnąć i przytrzymać zatrzask z boku głowicy tnącej w celu jego zwolnienia (Zdjęcie H)
2. Kiedy głowica zostanie obrócona, należy zwolnić zatrzask
3. Bez dotykania noży, ostrożnie obrócić głowicę tnącą dopóki samo sprzegające zatrzasknięcia kliknie i zablokuje głowicę tnącą
4. Całą czynność sprawdzenia i wymiany drugiego noża należy powtórzyć jak powyżej

Sprawdzenie i wymiana szczotek węglowych

• Z biegiem czasu szczotki węglowe wewnątrz silnika ulegają zużyciu

• Nadmiernie zużyte szczotki mogą spowodować znaczny spadek mocy, niespodziewane zatrzymanie maszyny, bądź iskrzenie

• Należy wymienić szczotki węglowe, jeśli ich długość została zmniejszona do długości mniejszej niż 9,5 mm (3/8") oraz jeśli sprężyny zostały zużyte, bądź jest dostrzegany wyraźny spadek mocy silnika

• Wymiany należy dokonywać wyłącznie z nowymi częściami, zaś

wymiany szczotek węglowych zawsze dokonywać w parze

- W celu inspekcji i wymiany szczotek węglowych, należy:
 1. Odkręcić zaślepkę dostępu do szczotek węglowych (14) po obu stronach silnika
 2. Wyjąć szczotki i sprawdzić ich poziom zużycia
 3. W razie konieczności wymiany, zamontować nowe szczotki oraz przykręcić z powrotem zaślepkę dostępu do szczotek

Wymiana paska napędowego

- Niewłaściwe napięcie pasa napędowego spowoduje jego ślizganie. Luźny pasek musi zostać wymieniony.
 1. Należy wyłączyć strugarkę oraz odłączyć od zasilania elektrycznego
 2. Zdjąć uchwyt korbowy (9), kolejno poluzować boczne śruby mocujące panel (2) (Zdjęcie I) co umożliwi zdjęcie panelu, co umożliwi dostęp do paska napędowego (Zdjęcie J)
 3. Zdjąć górną pokrywę koła pasowego (Zdjęcie K)
 4. Usunąć stary pasek napędowy, poprzez przesuwanie go po dwóch krążkach. Następnie delikatnie pociągnąć na zewnątrz jednocześnie obracając koła pasowe (Zdjęcie L)

Uwaga: Aby obrócić koła pasowe napędu, będzie konieczne trzymanie czerwonego sprzęgającego się zatrzasku, tak aby koła nie zostały zablokowane w miejscu.

5. Zamontować nowy pasek napędowy poprzez przesuwanie go po kołach pasowych w odwrotny sposób niż przedstawiono wcześniej przy usuwaniu zużytego paska
6. Należy się upewnić, że pasek został równomiernie osadzony w rowkach kół pasowych
7. Zainstaluj ponownie boczny panel i uchwyt korbowy

Przechowywanie

- Należy przechowywać narzędzie w bezpiecznym, suchym miejscu niedostępnym dla dzieci.

Utylizacja

Należy zawsze przestrzegać przepisów krajowych dotyczących utylizacji elektronarzędzi, które nie są już funkcjonalne i nie nadają się do naprawy.

- Nie wyrzucaj elektronarzędzi lub innych odpadów elektrycznych i elektronicznych (WEEE) wraz z odpadami komunalnymi.
- Skontaktuj się z władzami lokalnymi zajmującymi się utylizacją odpadów, aby uzyskać informacje na temat prawidłowego sposobu utylizacji elektronarzędzi

Rozwiązywanie problemów

Problem	Możliwa przyczyna	Rozwiązanie
Przegrzanie silnika	Przeciążenie silnika	Należy zmniejszyć obciążenie silnika. Zaleca się wyłączyć maszynę i odczekać do wystygnięcia silnika
	Nadmierne nagromadzenie się kurzu spowodowało spadek cyrkulacji powietrza	Należy usunąć nagromadzony pył
Częste uruchamianie się wyłącznika obwodu	Przeciążenie silnika	Należy zmniejszyć obciążenie silnika.
	Nieodpowiednia zdolność wyłącznika obwodu	Zaleca się wymianę wyłącznika obwodu na odpowiedni
	Przeciążenie obwodu	Należy zmniejszyć obciążenie obwodu
Wydrążone cięcia w materiale	Tępe noże	Zaleca się naostrzenie bądź wymianę noży
	Nieodpowiednie wsparcie dla materiału	Należy zabezpieczyć materiał dodatkową platformą
	Tępe noże	Należy wymienić noże
	Nierównomierna siła na głowicy tnącej	Należy delikatnie prowadzić materiał podczas strugania
	Obudowa wału nożowego nie jest równoległa z blatem	Należy odpowiednio wyregulować poziom obudowy i blatu
Strugana powierzchnia jest nierówna	Materiał nie jest prawidłowo wycinany	Należy wspierać obrabiany przedmiot od jednego do drugiego końca podczas posuwu przez strugarkę
	Tępe noże	Należy wymienić noże
	Nierówne powierzchnie ze względu na wysoką wilgoć w drewnie	Należy użyć suchego drewna
	Cięcie są zbyt głębokie	Należy zmniejszyć głębokość cięcia
Problem w regulacji wysokości obudowy wału nożowego	Nierównomierna grubość po dwóch strooach materiału	Obudowa wału nożowego jest nierówna z podstawą strugarki. Należy wyregulować obudowę wału nożowego
	Włączona blokada obudowy wału nożowego	Należy wyłączyć blokadę obudowy wału nożowego
	Zużyte wkręty mocujące panel	Należy wymienić wkręty mocujące
	Zabrudzone wkręty mocujące panel	Należy wyczyścić i nasmarować wkręty
	Obudowa wału nożowego nie jest ustawiona równoległe z blatem	Należy wyrównać położenie obudowy wału nożowego
Tarcie pomiędzy obudową wału nożowego, a bocznym panelem	Należy wyczyścić i wyregulować obudowę wału nożowego	

Gwarancja

W celu rejestracji gwarancji odwiedź naszą stronę internetową www.tritontools.com* i podaj odpowiednia dane.

Dane zostaną dodane do naszej listy wysyłkowej (chyba, że wskazano inaczej) w celu przesyłania informacji dotyczących przyszłych produktów. Dostarczone danie nie zostaną udostępnione osobom trzecim.

Protokół zakupu

Data zakupu: ___ / ___ / ___

Model: TPT125 Należy zachować paragon jako dowód

Deklaracja Zgodności WE

Niżej podpisany: Mr Darrell Morris

upoważniony przez: Triton Tools

Oświadczam, że

Powyższa deklaracja została wydana na wyłączną odpowiedzialność producenta.

Opisany powyżej przedmiot deklaracji jest zgodny z właściwymi przepisami Unijnego prawodawstwa harmonizacyjnego

Kod identyfikacyjny: TPT125

Opis: Strugarka/Grubościówka

Produkt jest zgodny z następującymi dyrektywami oraz normami:

- Dyrektywa maszynowa 2006/42/EC
- Dyrektywa kompatybilności elektromagnetycznej 2014/30/EU
- Dyrektywa RoHS 2011/65/EU
- EN 61029-1:2009+A11:2010
- EN 61029-2-3:2011
- EN55014-1+A2:2011
- EN55014-2+A2:2008
- EN61000-3-2+A2:2009
- EN61000-3-3:2013

zakupu

Precyzyjne Elektronarzędzia Triton gwarantują nabywcy tego produktu pewność, iż w razie usterki bądź uszkodzenia z powodu wad materiałowych lub jakości wykonania, w ciągu 3 lat od daty zakupu, firma Triton naprawi bądź według własnego uznania bezpłatnie wymieni uszkodzoną część.

Powyższa gwarancja nie pokrywa szkód spowodowanych naturalnym zużyciem, nieprawidłowym użytkowaniem, nieprzebrzeganiem zaleceń obsługi, wypadkami lub wykorzystaniem urządzenia do celów komercyjnych.

* Zarejestruj swój produkt w ciągu 30 dni od daty zakupu.

Obowiązują zasady i warunki użytkowania.

Powyższe postanowienia nie mają wpływu na prawa ustawowe klienta.

Jednostka notyfikowana: TÜV SÜD Product Service

Dokumentacja techniczna produktu

znajduje się w posiadaniu: Triton Tools

Data: 09/11/2016

Podpis:

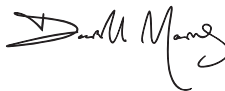

Darrell Morris

Dyrektor Naczelny

Nazwa i adres producenta:

Powerbox International Limited, zarejestrowany pod numerem 06897059. Adres rejestracyjny firmy : Powerbox, Boundary Way, Lufton Trading Estate, Yeovil, Somerset BA22 8HZ, United Kingdom..

Перевод исходных инструкций

Благодарим за выбор инструмента Triton. В этом руководстве содержится информация, необходимая для безопасной и эффективной эксплуатации изделия. Данное изделие отличается некоторыми уникальными особенностями, и даже если вы уже знакомы с аналогичными изделиями, важно внимательно прочитать это руководство и понять содержащиеся в нем инструкции. Убедитесь, что каждый пользователь инструмента ознакомился с руководством и понял его.

Обозначения



Пользоваться средствами защиты органов слуха
Пользоваться средствами защиты органов зрения
Пользоваться средствами защиты органов дыхания
Пользоваться средствами защиты головы



Прочитайте руководство



Пользоваться средствами защиты рук



Пользоваться защитной одеждой



Конструкция класса I (защитное заземление)



БЕРЕЧЬ от дождя и влаги!



ВНИМАНИЕ! Движущиеся детали: опасность раздавливания и порезов.



Берегитесь отдачи!



Использовать только в помещении!



Охрана окружающей среды
Утилизация электротехнических изделий с бытовым мусором запрещена. Такие изделия сдают в пункты утилизации, имеющие специальное оборудование. За рекомендациями по утилизации обращайтесь в местные органы власти или к дилеру.



ВНИМАНИЕ!
ОПАСНОСТЬ ПОДЪЕМА

Подъем силами одного человека чреват травмами!
При подъеме или перемещении изделия привлекайте помощника.

ВНИМАНИЕ! Данное изделие обладает большой массой. В качестве меры предосторожности рекомендуется, чтобы сборку производили два человека.



Соответствует применимым законодательным актам и нормам безопасности.

Технические характеристики

Номер модели	TPT125
Напряжение:	220–240 В переменного тока, 50/60 Гц
Мощность:	1100 Вт
Режущих движений:	17,500 в минуту
Частота вращения без нагрузки:	8,750 об/мин
Высота строгания:	3,2 - 152 мм
Ширина строгания:	317 мм
Размеры стола:	317 x 320 мм
Изоляция:	
Масса:	22,2 кг
Информация по шуму и вибрации	
Уровень звука излучения L_{PA} :	90,9 дБ(A)
Корректированный уровень звуковой мощности L_{WA} :	103,9 дБ(A)
Погрешность K:	3 дБ
<p>Уровень звука, действующего на оператора, может превышать 85 дБ(A). Использование средств защиты органов слуха обязательно.</p> <p>Ввиду того, что продукция постоянно совершенствуется, технические характеристики изделий Triton могут изменяться без уведомления.</p>	

Уровень звука, действующего на оператора, может превышать 85 дБ(A). Использование средств защиты органов слуха обязательно.

Ввиду того, что продукция постоянно совершенствуется, технические характеристики изделий Triton могут изменяться без уведомления.

ВНИМАНИЕ! Если уровень звука превышает 85 дБ(A), то обязательно пользуйтесь средствами защиты органов слуха. При необходимости ограничьте продолжительность работы. Если шум вызывает дискомфорт даже при использовании средств защиты, незамедлительно выключите инструмент и убедитесь, что защита надета правильно, а ее звукоизолирующие характеристики соответствуют уровню звука, вырабатываемого инструментом.

ВНИМАНИЕ! Воздействие вибрации инструмента на человека может вызывать потерю чувствительности, онемение, покалывание и снижение способности удерживать предметы. Продолжительное воздействие чревато развитием хронических заболеваний. При необходимости ограничьте продолжительность работы и пользуйтесь антивибрационными перчатками. Не работайте в ручном режиме, если температура ниже комфортного уровня: в таких условиях вибрация оказывает более выраженное воздействие на организм. Продолжительность и периодичность работы с инструментом можно рассчитать по значениям, которые приведены в разделе «Технические характеристики».

Указанные в характеристиках уровни звука и вибраций получены в соответствии с EN60745 или аналогичными международными стандартами. Значения справедливы для инструмента в нормальном рабочем состоянии, эксплуатируемого в нормальных условиях. Нарушение регламента обслуживания, порядка сборки или эксплуатации инструмента может являться причиной повышения уровня звука и вибраций. На сайте www.osha.europa.eu представлена информация по уровням звука и вибраций на рабочем месте, которая может оказаться полезной для пользователей, работающих с инструментом в бытовых условиях в течение продолжительного времени.

Общие правила техники безопасности

ВНИМАНИЕ! При работе с электроинструментами следует всегда соблюдать базовые меры предосторожности (включая приведенные ниже требования), чтобы уменьшить риск пожара, поражения электрическим током и других травм. Прочитайте все инструкции, прежде чем начинать эксплуатацию изделия, и сохраните инструкции на будущее.

ВНИМАНИЕ! Эксплуатация прибора детьми, лицами с ограниченными физическими или умственными возможностями и лицами, не имеющими достаточного опыта или знаний, разрешается только при условии, что они будут находиться под присмотром ответственного за их безопасность или получат от него необходимые инструкции по работе с прибором. Не оставляйте детей без присмотра и не позволяйте им играть с прибором.

ОСТОРОЖНО! Соблюдайте эти инструкции при эксплуатации электроинструмента, оснастки и режущего инструмента. Учитывайте условия и особенности предстоящей работы. Использование электроинструмента не по назначению может быть опасным.

В разделе, посвященном технике безопасности, термин «электроинструмент» относится как к проводным (работающим от сети), так и к беспроводным (работающим от аккумулятора) инструментам.

- Следите за чистой работой на рабочем месте. Загроможденные участки и верстак – источник травм!
- Учитывайте условия окружающей среды.
 - Не подвергайте инструменты воздействию дождя.
 - Не работайте с инструментами в условиях высокой влажности.
 - Следите за освещенностью рабочего места.
 - Не работайте с инструментами в присутствии воспламеняющихся жидкостей или газов.
- Защита от поражения электрическим током. Избегайте контакта с заземленными поверхностями (например, трубопроводами, радиаторами, электроплитами, рефрижераторами).
- Не пускайте посторонних в рабочую зону. Не позволяйте посторонним лицам (особенно детям), не участвующим в производстве работы, касаться инструмента или шнура питания. Не пускайте их в рабочую зону.
- Соблюдайте правила хранения неиспользуемых инструментов. Когда инструмент не используется, он должен храниться в сухом закрытом месте, недоступном для детей.
- Не допускайте перегрузки инструмента. Он будет работать лучше и безопаснее в тех режимах, на которые он рассчитан.
- Грамотно выбирайте инструмент. Не выполняйте маленьким инструментом те операции, для которых нужен инструмент, предназначенный для тяжелой работы.
Не допускайте нецелевого применения инструмента. Например, не следует отрезать ветки деревьев или выполнять раскрывку циркулярной пилой.

8. Одевайтесь надлежащим образом.

- Не надевайте свободную одежду и украшения: они могут попасть в движущиеся детали.

- Вне помещений рекомендуется работать в подходящей защитной обуви.

- Длинные волосы следует прятать под защитным головным убором.

9. Используйте средства защиты.

- Используйте защитные очки.

- Используйте респираторы или защитные маски, если во время выполнения операции производится пыль.

ВНИМАНИЕ! Отсутствие средств защиты и неподходящая одежда может привести к травме или усилить тяжесть травмы.

10. Подключайте оборудование для вытяжки пыли. Если инструмент оснащен соединением для оборудования для вытяжки и сбора пыли, обязательно подключите это оборудование и пользуйтесь им надлежащим образом.

11. Не допускайте повреждения электрического кабеля. Запрещается дергать за кабель, чтобы отключить его от розетки. Держите кабель подальше от источников тепла, масла и острых кромок. Поврежденный или запутанный кабель увеличивает риск поражения электрическим током.

12. Фиксируйте заготовку. По возможности фиксируйте заготовку струбцинами или тисками. Это гораздо безопаснее, чем держать ее в руках.

13. Не тянитесь за пределы комфортной зоны досягаемости. Твердо стойте на ногах и сохраняйте равновесие.

14. Обслуживайте инструмент.

- Следите за тем, чтобы режущий инструмент был чистым и острым. Таким инструментом легче управлять, и он менее подвержен защемлению в заготовке.

- Выполняйте инструкции по смазке и замене оснастки.

- Регулярно осматривайте кабель питания. Если он поврежден, сдайте инструмент в официальный центр обслуживания.

- Периодически осматривайте удлинители. Поврежденные удлинители подлежат замене.

- Следите за тем, чтобы рукоятки были сухими и чистыми. Наличие масла и консистентной смазки не допускается.

ВНИМАНИЕ! Причиной многих несчастных случаев становится неудовлетворительное обслуживание электроинструмента.

15. Отключайте инструменты от сети. По окончании работы, перед обслуживанием или заменой оснастки (ножей, насадок, резаков) отключайте инструмент от источника питания.

ВНИМАНИЕ! Использование оснастки или навесного оборудования, не рекомендованного производителем, может привести к травмам.

16. Снимайте регулировочные и гаечные ключи. Возьмите за привычку проверять, сняты ли регулировочные и гаечные ключи, прежде чем включать инструмент.

17. Избегайте случайного пуска. Убедитесь, что выключатель находится в положении «выключено», прежде чем подключать кабель к сети, вставлять аккумулятор, поднимать или переносить инструмент.

ВНИМАНИЕ! Случайный пуск может повлечь за собой тяжелые травмы!

18. Используйте удлинители, предназначенные для работы вне помещений. Если вы работаете вне помещений, используйте только специально предназначенные для таких условий удлинители, имеющие соответствующую маркировку. Применение удлинителя, пригодного для эксплуатации вне помещения, снижает риск поражения электрическим током.

19. Будьте внимательны.

- Следите за тем, что делаете и руководствуйтесь здравым смыслом. Не работайте с инструментом, если вы устали.
- Запрещается пользоваться электроинструментом, если вы находитесь под действием алкоголя, наркотиков или лекарственных препаратов.

ВНИМАНИЕ! Даже кратковременное ослабление внимания во время работы чревато тяжелой травмой.

20. Осматривайте детали на предмет повреждений.

- Перед началом работы с инструментом следует убедиться, что он работает нормально и в состоянии выполнять свои функции.
- Следите за тем, чтобы не было биения или заедания движущихся деталей, сломанных деталей или креплений и других неисправностей, способных повлиять на работу инструмента.
- Если ограждение или любая другая деталь повреждены, следует сдать инструмент в официальный сервисный центр на ремонт или замену детали (если иное не указано в этом руководстве).
- Неисправные выключатели должен менять только официальный сервисный центр.

ВНИМАНИЕ! Не работайте с инструментом, если выключатель не включается или не выключается. Продолжать эксплуатацию инструмента можно будет только после ремонта выключателя.

21. Ремонт инструмента должен производиться только квалифицированным специалистом. Этот электроинструмент соответствует применимым требованиям безопасности. Ремонт должен производить только квалифицированный специалист. В противном случае инструмент может стать источником серьезной опасности.

ВНИМАНИЕ! При обслуживании используйте только идентичные запчасти.

ВНИМАНИЕ! Если кабель питания поврежден, то его замену должен осуществлять только производитель или официальный сервисный центр.

22. Вилка электроинструмента должна соответствовать розетке. Запрещается вносить какие-либо изменения в конструкцию вилки. Не разрешается подключать заземленный электроинструмент к сети через переходники. Применение стандартных вилок и соответствующих им розеток снижает риск поражения электрическим током.

23. При работе с электроинструментом вне помещений пользуйтесь устройствами защитного отключения (УЗО). Применение УЗО позволит снизить риск поражения электрическим током.

ПРИМЕЧАНИЕ. Термин «устройство защитного отключения» (УЗО) можно заменить термином «выключатель короткого замыкания на землю» или «устройство защиты от токов утечки».

ВНИМАНИЕ! Перед подключением инструмента к источнику питания (точке подключения, розетке и т.д.) убедитесь, что напряжение питания соответствует значению, указанному на паспортной табличке инструмента. Если напряжение источника питания выше этого значения, то подключение инструмента к такому источнику может привести к серьезным травмам пользователя и выходу инструмента из строя. Если имеются сомнения – не подключайте инструмент. Использование источника питания, напряжение которого ниже номинального напряжения инструмента, может привести к поломке электродвигателя.

Безопасность при работе с режущим инструментом

ВНИМАНИЕ! Перед подключением инструмента к источнику питания (точке подключения, розетке и т.д.) убедитесь, что напряжение питания соответствует значению, указанному на паспортной табличке инструмента. Если напряжение источника питания выше этого значения, то подключение инструмента к такому источнику может привести к серьезным травмам пользователя и выходу инструмента из строя. Если имеются сомнения – не подключайте инструмент. Использование источника питания, напряжение которого ниже номинального напряжения инструмента, может привести к поломке электродвигателя.

Использовать подходящий режущий инструмент

- Убедитесь, что инструмент подходит для выполнения работы. Не следует считать инструмент подходящим, не ознакомившись предварительно с документацией на изделие.

Защита органов зрения

- При работе с режущими инструментами всегда используйте подходящие средства защиты органов зрения.
- Обычные очки не являются защитой при работе с этим изделием: линзы не обладают ударной прочностью и могут разбиться.

Защита органов слуха

- Всегда используйте подходящие средства защиты органов слуха, если шум инструмента превышает 85 дБ.

Защита органов дыхания

- Вы и окружающие должны использовать подходящие респираторы.

Помните о безопасности рук

- Держите руки на безопасном расстоянии от режущего диска или ножей. При обработке коротких заготовок электроинструментом пользуйтесь подходящей палочкой-толкателем.

Помните об окружающих

- Пользователь обязан добиться того, чтобы другие люди, находящиеся вблизи рабочей зоны, не подвергались воздействию опасного шума или пыли и были обеспечены подходящими средствами защиты.

Скрытые объекты

- Перед началом работы осмотрите заготовку и удалите все содержащиеся в ней посторонние объекты.
- Не пытайтесь обрабатывать заготовку с посторонними объектами, если не уверен в том, что установленный режущий инструмент соответствует такой работе.
- В стенах может находиться скрытая проводка и трубопроводы, за кузовными элементами автомобилей могут располагаться топливопроводы, а в длинной траве могут скрываться камни и стекло. Всегда тщательно проверяйте рабочую зону перед началом работы.

Остерегайтесь разлетающихся отходов

- В некоторых случаях отходы могут отлетать от режущего инструмента на высокой скорости. Пользователь обязан принять все меры защиты людей, находящихся в рабочей зоне, от разлетающихся отходов.

Установка режущих инструментов

- Следите за тем, чтобы режущие инструменты были установлены правильно и надежно. Перед началом работы проверяйте, что ключи / регулировочные приспособления удалены.
- Используйте только те режущие инструменты, которые

были рекомендованы для вашего устройства.

- Не пытайтесь изменять конструкцию режущих инструментов.
- Убедитесь, что режущие инструменты заточены, находятся в хорошем состоянии и правильно установлены.
- Не пытайтесь затачивать режущие инструменты! Закаленные инструменты или инструменты из твердых сплавов, которые обычно содержат вольфрам, можно затачивать только с использованием профессионального оборудования.
- Устанавливайте только те режущие инструменты, которые специально предназначены для данного изделия.
- Если во время работы режущий инструмент

Направление подачи

- Всегда подавайте заготовку на нож или резак в направлении, противоположном направлению движения ножа или резака.

Берегитесь нагрева

- Режущие инструменты и заготовки могут нагреваться во время работы. Не пытайтесь сменить инструмент, не дожидаясь полного его остывания.

Обеспечивайте удаление пыли / стружки

- Не позволяйте пыли ли стружке скапливаться. Древесные опилки пожароопасны, а опилки некоторых металлов могут взрываться.
- Соблюдайте особую осторожность при обработке дерева и металла. Искры, возникающие при обработке металлов, являются распространенной причиной воспламенения древесной пыли.
- По возможности пользуйтесь системой вытяжки. Она позволит повысить безопасность рабочей среды.

Знакомство с изделием

1. Корпус с роликами
2. Винты крепления боковой панели
3. Шкала высоты
4. Указатель шкалы
5. Пылеотвод
6. Винты с шестигранной головкой для крепления пылеотвода
7. Болт крепления кривошипной рукоятки
8. Колпачок крепления кривошипной рукоятки
9. Кривошипная рукоятка
10. Стол подачи
11. Центральный стол
12. Кнопка сброса автоматического выключателя
13. Выключатель
14. Крышка щеток
15. Шестигранный ключ
16. Винты с шестигранной головкой для крепления крышки ножа
17. Крышка ножей
18. Отверстия для крепления пылеотвода
19. Магниты

Назначение

- Устанавливаемый на стол рубанок для тяжелых операций строгания досок из твердых и мягких пород древесины. Способен разделять неровные заготовки, готовить элементы квадратного сечения для сборки соединений и

выполнять строгание по заданной ширине для изготовления ровных плоских досок для различных проектов.

Распаковывание инструмента

- Аккуратно распакуйте и осмотрите инструмент. Ознакомьтесь со всеми его характеристиками и функциями.
- Убедитесь, что все детали инструмента находятся в хорошем состоянии. Если какие-либо детали отсутствуют или повреждены, то эксплуатация инструмента разрешается только после замены таких деталей.

Перед эксплуатацией

⚠️ ВНИМАНИЕ! Осмотр, обслуживание или очистку разрешается начинать ТОЛЬКО после того, как инструмент будет отключен от источника питания.

ВНИМАНИЕ! Операции с корпусом с роликами и входящими в его состав узлами следует производить ТОЛЬКО в подходящих стойких к порезам перчатках.

Установка на стол

- Установите стол на твердую плоскую поверхность. Он должен стоять горизонтально, чтобы инструмент не перевернулся.
- Если рубанок/рейсмус будет работать в постоянном положении, рекомендуется прикрепить ее к жесткой опорной поверхности следующим образом:
 1. Разметьте четыре отверстия в установочной поверхности (например, на верстаке) по отверстиям в основании рубанка/рейсмуса (рисунок А) и просверлите их. Закрепите инструмент крупными болтами, шайбами и гайками (не поставляются).
 2. Если рубанок/рейсмус нужно периодически переносить с места на место, прикрепите к его основанию доску, которую можно легко фиксировать на установочных поверхностях струбцинами.
 3. Длина крепежных болтов (если они используются) должна быть такой, чтобы они выступали за верстак или доску на длину, достаточную для надежного крепления.

Установка кривошипной рукоятки

Установите кривошипную рукоятку (9) в нужное положение (смотрите главное изображение) на правой стороне рубанка.

1. Наденьте пружинную шайбу на болт крепления кривошипной рукоятки (7).
2. Наденьте рукоятку на подъемный винт (рисунок В).
3. Зафиксируйте рукоятку болтом крепления. Для затяжки болта воспользуйтесь шестигранным ключом (15).
4. Установите колпачок крепления кривошипной рукоятки (8), чтобы скрыть крепеж.

Присоединение пылеотвода

Пылеотвод (5) для удаления отходов можно крепить с любой из двух сторон рубанка.

1. Для присоединения пылеотвода к корпусу с роликами (1) используйте 2 винта с рифленной головкой (2), которые вкручиваются в отверстия для крепления пылеотвода (18) (рисунок С).
2. Установив пылеотвод, присоедините шланг вытяжной системы.
3. Вытяжку следует включать до начала работы с рубанком.

Проверка горизонтальности корпуса с роликами

- Корпус с роликами (1) проходит выверку и контроль на заводе. Однако во время транспортирования и перемещения его положение может нарушиться.
- Если корпус не находится на одном уровне с центральным

- столом (11), то заготовка будет принимать клиновидную форму: одна сторона будет толще другой. Кроме того при этом возникает неравномерный износ ножа.
- Убедитесь, что положение ножей задано правильно. Для этого проведите по заготовке через каждую сторону (левую и правую) рубанка.
- Измерьте обработанные заготовки. Их размеры позволят судить о положении ножей и величине требуемой коррекции (если она необходима).
- Если ножи требуют регулировки, смотрите раздел «Техническое обслуживание – повторная регулировка корпуса с роликами».

Эксплуатация

ВНИМАНИЕ! Осмотр, обслуживание или очистку разрешается начинать ТОЛЬКО после того, как инструмент будет отключен от источника питания.

ВНИМАНИЕ! Операции с корпусом с роликами и входящими в его состав узлами следует производить ТОЛЬКО в подходящих стойких к порезам перчатках.

Важные правила безопасности при работе с этим инструментом

- Перед регулировкой или заменой каких-либо деталей всегда отсоединяйте инструмент от источника питания.
- Прежде чем подключать инструмент к сети убедитесь, что выключатель находится в положении «выключено».
- Держите конечности подальше от движущихся частей.
- При работе с этим инструментом пользуйтесь средствами защиты органов зрения и респиратором.
- Убедитесь, что все подвижные части перемещаются свободно и ни за что не задевают.
- Своевременно затачивайте ножи, следите за их положением и креплением в режущей головке.
- Категорически запрещается включать инструмент, если ножи касаются заготовки.
- Если рубанок не используется, он должен быть отключен и отсоединен от сети.
- Поддерживайте рубанок в хорошем состоянии. Выполняйте инструкции по обслуживанию (смотрите раздел «Техническое обслуживание»).
- Не выполняйте неполных проходов: пусть рубанок обрабатывает заготовку по всей длине.
- Не используйте рубанок для формирования выемок, выступов и иных форм.

Размеры заготовок

- Заготовка должна соответствовать следующим минимальным и максимальным размерам:

- Минимальная толщина: 3,2 мм
- Минимальная длина: 125 мм
- Минимальная ширина: 18 мм
- Максимальная ширина: 317 мм

- Не используйте слабые, сухие или поврежденные, чрезмерно сучковатые заготовки, которые могут сломаться внутри механизма строгания, привести к повреждению механизма и электродвигателя, вызвать отдачу.
- Убедитесь, что в заготовке нет посторонних объектов, включая шурупы, гвозди и скобы. Такие объекты могут привести к сильному повреждению инструмента. Кроме того, они могут быть опасны в случае вылета и могут вызывать отдачу.
- Не допускается строгать сильно покоробленные заготовки, которые не имеют хорошего контакта со столом подачи.

- Этот рубанок рассчитан только на древесину.
- Удалите клей и все посторонние предметы из заготовки перед строганием.
- Во избежание неравномерного износа ножей старайтесь задействовать всю ширину режущей головки.

Регулировка высоты корпуса с роликами

- Корпус с роликами (1) содержит электродвигатель, режущую головку с ножами, ролики подачи и выдачи.
- Подъем или опускание корпуса осуществляют вращением кривошипной рукоятки (9). За один полный оборот рукоятки корпус поднимается или опускается на 1,58 мм (1/16").
- Шкала высоты (3) и указатель (4) позволяют контролировать высоту режущей головки над центральным столом (11) и, соответственно, приблизительную толщину заготовки после строгания. Градуировка выполнена в метрических и британских единицах.
- Шкала откалибрована на заводе. Для повышения точности обработки рекомендуется измерять размеры заготовки штангенциркулем или цифровым толщиномером до и после каждого рабочего прохода.

Регулировка глубины резания

- Для защиты электродвигателя и режущей головки рекомендуется задавать максимальную глубину резания на одном проходе следующим образом:

Максимальная глубина резания

Ширина заготовки	Максимальная глубина резания
До 125 мм	2,38 мм
От 125 мм до 317 мм	1,6 мм

Чтобы задать глубину резания:

1. Измерьте текущую толщину заготовки и сравните ее с требуемой.
2. Определите требуемое количество проходов, руководствуясь таблицей «Максимальная глубина резания» выше.
3. Если требуется всего один проход:
 - Пользуясь кривошипной рукояткой, переместите корпус с роликами вверх или вниз таким образом, чтобы на указатель (4) указывал на требуемую конечную толщину заготовки на шкале высоты (3).
4. Если требуются несколько проходов:
 - a) Рекомендуется разделить суммарный припуск так, чтобы глубина резания на каждом проходе была одинаковой.
 - b) Для первого и всех промежуточных проходов установите корпус на высоту, соответствующую разнице текущей толщины заготовки и глубины резания, вычисленной на этапе (a) выше.
 - c) После каждого прохода контролируйте размер штангенциркулем или цифровым толщиномером.

Включение и выключение

- Выключатель (13) располагается в передней части рубанка.
- Чтобы включить рубанок, нажмите зеленую кнопку ON (I).
- Чтобы выключить рубанок, нажмите красную кнопку OFF (II).

Автоматический выключатель

- Автоматический выключатель расположен рядом с выключателем (13).
- Если в цепи возникнет чрезмерный ток, автоматический выключатель отключит питание для защиты электродвигателя.
- Перед возвратом автоматического выключателя в исходное состояние проверьте электродвигатель, выключатель и соединение питания на предмет короткого замыкания и

неисправных компонентов.

- Чтобы вернуть автоматический выключатель в исходное состояние:
- Нажмите красную кнопку (0), чтобы отключить инструмент.
- Нажмите кнопку автоматического выключателя (12).

Работа с рубанком

⚠ ВНИМАНИЕ! Во время работы с этим инструментом всегда пользуйтесь подходящими средствами индивидуальной защиты, в частности, средствами защиты органов зрения, дыхания и слуха.

- Для достижения наилучших результатов определите нужную глубину резания и окончательную толщину заготовки до строгания. Поскольку максимальная глубина резания ограничена, для снятия всего припуска могут потребоваться несколько проходов.
 - В целом, при меньшей глубине резания получается более ровная обработанная поверхность, равномерная толщина, снижается вероятность отдачи, задиры, износ режущей головки и электродвигателя.
 - Во избежание отдачи не снимайте больше 2,4 мм (3/32") за один проход.
 - Если необходимо выполнить несколько проходов, то корпус с роликами следует опускать вручную перед каждым проходом.
 - Обрабатывая твердые сорта древесины, широкие заготовки и заготовки с неровной поверхностью, всегда уменьшайте глубину резания.
 - Избегайте заготовок с большим количеством сучков, крупными сучками, покоробленных или изогнутых заготовок.
 - При необходимости обработайте одну сторону на фуговальном станке или с помощью поверхностного рубанка, чтобы сформировать хотя бы одну плоскую поверхность, прежде чем выполнять обработку рубанком.
 - Выполняйте обработку с обеих сторон заготовки, удаляя по половине общего припуска с каждой стороны. В результате получатся две ровные поверхности с одинаковым содержанием влаги. Следовательно, уменьшится вероятность коробления доски в ходе естественной сушки.
 - Прежде чем строгать заготовку выполните пробный проход по куску аналогичного материала, чтобы проверить точность настроек.
 - По возможности заготовку следует подавать вдоль волокон.
 - Обеспечьте подходящую опору для длинных или широких заготовок.
1. Настройте рубанок на требуемую глубину резания (смотрите раздел «Регулировка глубины резания» выше).
 2. Стойте с той стороны, с которой установлена кривошипная рукоятка. Запрещается стоять непосредственно перед заготовкой. Не позволяйте никому ходить или стоять на одной линии с вращающимися ножами. При отдаче инструмент полетит в этом направлении. Отходы также выбрасывает в этом направлении.
 3. Уложите заготовку на стол подачи (10), причем подлежащая обработке поверхность должна быть сверху.
 4. Включите инструмент машину и дайте режущей головке разогнаться до полных оборотов.
 5. Надежно удерживая заготовку, медленно сдвиньте ее к подающему ролику.
ПРИМЕЧАНИЕ. Категорически запрещается подавать заготовку со стола выдачи.
 6. Перестаньте толкать заготовку, как только подающий ролик зацепит ее. Подающий ролик автоматически проведет заготовку через рубанок.
 7. Не прикладывайте дополнительных усилий. Замедление или

торможение электродвигателя вызовет перегрев.

8. Во время работы электродвигателя всегда держите руки на достаточном расстоянии от ножей и зоны вылета стружки.
9. Обеспечьте опору крупногабаритным заготовкам, движущимся через рубанок. Это позволит стабилизировать заготовку и уменьшить задиры.
10. Для приемы заготовки перейдите к задней стороне машины. Не тяните заготовку. Пусть ролики делают свою работу.
11. Если заготовка застрянет в инструменте, отключите его, вытащите вилку из розетки, поднимите корпус с заготовки и **ДАЙТЕ ИНСТРУМЕНТУ ПОЛНОСТЬЮ ОСТАНОВИТЬСЯ.**
12. Никогда не суйте конечности в инструмент, пока он работает или вращается по инерции!
13. При работе с длинномерными заготовками используйте ролики подачи и выдачи или опоры.
14. Если важна высокая точность обработки, то после каждого прохода следует измерять толщину заготовки штангенциркулем или цифровым толщиномером.

Оснастка

- Местный дилер Triton предлагает широкий выбор оснастки, включая переходник для отвода пыли (224786), ведро для сбора отходов (330055) и ножи для рубанка (2 шт.) (300259). Запчасти можно приобрести у местного дилера Triton или заказывать на сайте www.toolsparsonline.com.

Техническое обслуживание

⚠ ВНИМАНИЕ! Осмотр, обслуживание или очистку разрешается начинать ТОЛЬКО после того, как инструмент будет отключен от источника питания.

ВНИМАНИЕ! Операции с корпусом с роликами и входящими в его состав узлами следует производить ТОЛЬКО в подходящих стойках к порезам перчатках.

Примечание. Инструмент, имеющий какие-либо повреждения, разрешается эксплуатировать только после того, как квалифицированные ремонтники отремонтируют и тщательно проверят его.

Примечание. Ремонт электроинструмента должен производиться квалифицированным специалистом с использованием идентичных запчастей. Только в этом случае ремонт электроинструмента не скажется на его безопасности отрицательным образом.

- В конструкции этого инструмента применяются детали высшего качества и самые современные схемы защиты. При соблюдении правил эксплуатации он будет служить долго.

Очистка и смазка

- Всегда держите инструмент в чистоте. Пыль и грязь ускоряют износ внутренних деталей и сокращают срок службы инструмента. Для чистки корпуса используйте мягкую щетку или сухую тряпку. По возможности рекомендуется продвигать вентиляционные отверстия сухим и чистым сжатым воздухом.
- После работы удалите стружку, пыль и мусор из машины пылесосом.
- Для удаления смолы и остатков смазки используйте чистящий раствор (не поставляется в комплекте).
- Удаляйте пыль, стружку и смазку с цепей и зубчатых колес.
- Подшипники в электродвигателе и режущей головке герметизированы изготовителем и обычно не требуют дополнительной смазки.
- Следующие узлы требуют регулярной смазки:

- Вертикальный винтовой механизм корпуса с роликами (x2);
 - Стопорный кулачок корпуса с роликами;
 - Вертикальные рельсы корпуса (x4);
 - Цепная передача подающего ролика.
- Для доступа к этим узлам необходимо снять верхнюю и обе боковые панели.
- Перед смазкой цепной передачи ее необходимо очистить. Для смазки цепи применяют аэрозольное масло (не входит в комплект поставки). Дождитесь, пока смазка не проникнет между звеньями, а затем вытрите поверхность цепи насухо.
 - При необходимости удалите остатки смазки с других компонентов с помощью минеральных спиртов, после чего нанесите легкую многоцелевую консистентную смазку (не входит в комплект поставки).
 - Рабочий стол и удлинительный кабель можно покрыть очень тонким слоем смазочного воска (не входит в комплект поставки) для защиты поверхностей от ржавчины и облегчения подачи во время работы.

Повторная регулировка корпуса с роликами

- Для проверки положения ножей проведите по заготовке с каждой стороны (слева и справа) рубанка.
- Измерьте обработанные заготовки. Их размеры позволят судить о положении ножей и величине требуемой коррекции (если она необходима).
- Для устранения перекаса:
 1. Отключите рубанок и отсоедините его от источника питания.
 2. Осторожно уложите рубанок на заднюю часть.
 3. Выкрутите винты кронштейна крепления горизонтального шпинделя со стороны, на которой расположена кривошипная рукоятка (9) (рисунок D).
 4. Аккуратно выведите зубчатые колеса из зацепления (рисунок E).
 5. Медленно поверните кривошипную рукоятку, чтобы поднять или опустить корпус с роликами так, чтобы он занял нужное положение на вертикальном винте.
 6. Поверните кривошипную рукоятку вперед или назад так, чтобы устранить перекаса. За один полный оборот рукоятки величина регулировки составит 1,5 мм (1/16").
 7. Введите зубчатые колеса обратно в зацепление и установите кронштейн крепления горизонтального шпинделя на место.
 8. Осторожно переведите рубанок обратно в вертикальное положение.
 9. Выполните пробные проходы, чтобы убедиться, что корпус выровнялся.
 10. Повторите процедуру коррекции, если необходима дальнейшая регулировка.

Проверка и замена ножей

Осмотр ножей:

1. Найдите крышку ножа (17) на задней стороне рубанка. Выкрутите и уберите винты крепления крышки ножа (16) на любой стороне и поднимите крышку (изображение F).
2. Найдите внутри режущую головку и два острых ножа на ней.
3. Не касаясь ножей, осторожно поверните режущую головку так, чтобы автоматическая защелка зафиксировала головку (раздастся щелчок).
4. Пользуясь шестигранным ключом (15), выкрутите шесть винтов из крышки ножей (рисунок G).

5. Пользуясь двумя магнитами (19), аккуратно снимите крышку ножей.
6. Затем этими же магнитами вытащите нож.
7. Осмотрите его на предмет износа или повреждений. Затупившийся, изношенный, имеющий зазубрины или трещины, неровный нож является причиной низкого качества обработки: распушенные, задранные или приподнятые волокна, задиры и неравномерность реза.

Замена ножа:

Примечание. Ножи следует менять только парой.

Примечание. Никогда не используйте вместе новый и старый нож на одной режущей головке. Не устанавливайте вместе ножи с разной степенью износа. Не используйте ножи с неравномерным износом по ширине и никогда не используйте какие-либо ножи кроме тех, которые рекомендованы производителем.

1. Поднимите и установите новый нож в режущую головку с помощью магнитов (19).
2. Установите нож так, чтобы он надежно удерживался двумя штифтами.
3. Пользуясь магнитами, переместите крышку обратно на ножи.
4. Установите крышку так, чтобы шесть крепежных отверстий совместились с отверстиями в режущей головке.
5. Надежно затяните шесть винтов.

Осмотр и замена второго ножа:

1. Чтобы добраться до второго ножа, осторожно потяните и придержите защелку с боковой части режущей головки, чтобы освободить головку (рисунок H).
2. Когда режущая головка начнет поворачиваться, отпустите защелку.
3. Не касаясь ножей, осторожно поверните режущую головку так, чтобы автоматическая защелка снова зафиксировала головку (раздастся щелчок).
4. Проверьте и замените второй нож в соответствии с описанной процедурой.

Проверка и замена щеток

- Со временем угольные щетки внутри электродвигателя изнашиваются.
- Если щетки изношены слишком сильно, то возможна потеря мощности, прерывистая работа электродвигателя или видимое искрение.
- Срок службы щеток зависит от нагрузок на электродвигатель. Рекомендуется выполнять осмотр щеток через каждые 100 часов работы.
- Щетки меняют, когда остаточная длина графитовой части составляет менее 9,5 мм (3/8"), когда изношены пружины или когда вы заметили снижение мощности электродвигателя.
- При замене устанавливайте только новые детали и меняйте щетки всегда парой.
- Для осмотра и замены щеток:
 1. Выкрутите крышки щеток (14) на любой стороне электродвигателя.
 2. Вытащите щетки и осмотрите их на предмет износа.
 3. Вставьте новые щетки (если это необходимо) и установите крышки на место.

Замена приводного ремня

- Неправильное натяжение ременной передачи может привести к проскальзыванию. Ослабленный ремень подлежит замене.
1. Отключите рубанок и отсоедините его от источника питания.
 2. Демонтируйте кривошипную рукоятку (9), затем выкрутите

крепежные винты (2) (рисунок I), чтобы можно было убрать боковую панель. Теперь вы получили доступ к ременной передаче (рисунок J).

3. Снимите крышку верхнего шкива (рисунок K).
4. Снимите старый ремень, попеременно стягивая его с каждого шкива. Осторожно стяните его наружу, одновременно поворачивая шкивы (рисунок L).

Примечание. Чтобы повернуть шкивы ременной передачи необходимо удерживать красную автоматическую защелку. В противном случае шкивы будут заблокированы.

5. Наденьте новый ремень на шкивы в порядке, обратном тому, в котором вы снимали старый ремень.
6. Убедитесь, что ремень сидит в ручьях шкива ровно.
7. Установите и закрепите боковую панель и кривошипную рукоятку.

Хранение

- После работы укладывайте инструмент и оснастку в чемоданчик. Храните его в сухом, надежном, недоступном для детей месте.

Утилизация

Утилизация неработающего и не подлежащего ремонту электроинструмента должна выполняться в строгом соответствии с государственными нормативами.

- Запрещается утилизировать электроинструмент или иной лом электрического и электронного оборудования с бытовым мусором.
- Обратитесь в местное управление по утилизации отходов за информацией о правильных методах утилизации электроинструмента.

Поиск и устранение неисправностей

Признак	Неисправность	Рекомендуемый способ устранения
Перегрев электродвигателя	Электродвигатель перегружен	Уменьшите нагрузку на электродвигатель. Отключите инструмент и подождите, пока двигатель не остынет
	Чрезмерное скопление грязи затрудняет циркуляцию воздуха	Устраните грязь
Частое срабатывание автоматического выключателя	Перегрузка электродвигателя	Уменьшите нагрузку на электродвигатель
	Несоответствующий номинальный ток автоматического переключателя	Установите автоматический выключатель подходящего номинала
	Перегрузка цепи	Уменьшите нагрузку на цепь
	Изношенные ножи	Заточите или замените ножи
Задиры	Несоответствующая опора заготовки	Обеспечьте дополнительную платформу в качестве опоры для длинномерных заготовок
	Изношенные ножи	Замените ножи
	Корпус с роликами не параллелен столу	Отрегулируйте стол и корпус с роликами надлежащим образом
	Неправильно обрезаны концы заготовки	Обрежьте концы каждой заготовки, пропускаемой через рубанок
Обработанная поверхность неровная	Изношенные ножи	Замените ножи
	Подъем волокон из-за избытка влаги	Используйте сухую древесину
	Разрыв волокон из-за того, что ножи режут против волокон	Измените направление подачи: подавайте заготовку вдоль волокон
	Слишком большая глубина резания	Уменьшите глубину резания
	Неравномерная толщина заготовки от одной стороне к другой	Корпус с роликами не параллелен основанию рубанка. Выполните регулировку корпуса
Затруднено изменение высоты корпуса с роликами	Включен фиксатор корпуса с роликами	Отключите фиксатор
	Изношены подъемные винты	Замените подъемные винты
	Загрязнены подъемные винты	Очистите и смажьте подъемные винты
	Корпус с роликами не параллелен столу	Выполните регулировку положения корпуса
	Трение между корпусом и боковыми панелями	Очистите и отрегулируйте корпус

Декларация соответствия CE

Нижеподписавшийся: Господин Дэррел Моррис (Darrell Morris)

уполномоченный компанией: Triton Tools

Заявляет, что

Настоящая декларация была выпущена под единоличную ответственность производителя.

Объект настоящей декларации отвечает требованиям соответствующих норм унификации Евросоюза.

Идентификационный код: TRT125

Описание: Рубанок/рейсмус

Соответствует следующим директивам и стандартам:

- Директива по машинам 2006/42/EC
- Директива по электромагнитной совместимости 2014/30/EU
- Директива об ограничении использования вредных веществ 2011/65/EU
- EN 61029-1:2009+A11:2010
- EN 61029-2-3:2011
- EN55014-1+A2:2011

- EN55014-2+A2:2008
- EN61000-3-2+A2:2009
- EN61000-3-3:2013

Уполномоченный орган: TÜV SÜD Product Service

Владелец технической документации: Triton Tools

Дата: 09/11/2016

Подпись:



Господин Дэррел Моррис (Darrell Morris)

Директор

Название и адрес производителя:

Powerbox International Limited, Company No. 06897059.
Юридический адрес: Powerbox, Boundary Way, Lufton
Trading Estate, Yeovil, Somerset BA22 8HZ, United Kingdom
(Великобритания).

Az eredeti utasítások fordítása

Köszönjük, hogy megvásárolta ezt a Triton szerszámot! A jelen útmutató a termék biztonságos és hatékony üzemeltetéséhez szükséges információkat tartalmazza. Ez a termék egyedi tulajdonságokkal rendelkezik, és még ha Ön ismeri is a hasonló termékeket, mindenképpen alaposan olvassa el ezt az útmutatót, hogy megértse a benne levő utasításokat. Ügyeljen arra, hogy a szerszámot használó minden személy elolvassa és teljesen megértse ezeket az utasításokat.

A szimbólumok leírása



Viseljen fülvédőt.
Viseljen védőszemüveget.
Viseljen védőmaszkot.
Viseljen fejdőt.



Olvassa el a kezelési útmutatót.



Viseljen védőkesztyűt.



Viseljen védőruházatot.



I. érintésvédelmi osztály (védőföldeléssel ellátva)



Ne használja esőben vagy nedves környezetben!



FIGYELEM: A mozgó alkatrészek zúzódásos és vágott sérüléseket okozhatnak.



Ügyeljen a visszarúgásra!



Kizárólag beltéri használatra!



Környezetvédelem

A leselejtezett elektromos termékeket nem szabad a háztartási hulladékba dobni. Kérjük, vigye el a megfelelő újrafelhasználási helyre, ha létezik ilyen. Keresse meg a helyileg illetékes hatóságokat vagy a forgalmazót az újrafelhasználásra vonatkozó tanácsokért.



FIGYELMEZTETÉS VESZÉLY EMELESKOR

Ha egy személy végzi az emelést, sérülés következhet be. A készülék mozgatását vagy emelését segítséggel végezze. **FIGYELEM:** A készülék nehéz, ezért óvintézkedéseknél összeszerelését két személy végezze.



A készülék megfelel a vonatkozó jogszabályoknak és biztonsági szabványoknak.

Műszaki adatok

Típusszám:	TPT125
Feszültség:	220-240 V~, 50/60 Hz
Teljesítmény:	1100W
Vágás/perc:	17,500 min ⁻¹
Üresjárat fordulatszám:	8,750 min ⁻¹
Gyalulási magasság:	3,2 - 152 mm
Gyalulási szélesség:	317 mm
Munkaasztal mérete:	317 x 320 mm
Szigetelési osztály:	⚡
Tömeg:	22,2 kg
Zajra és rezgésre vonatkozó adatok:	
Hangnyomás L _{PA} :	90,9 dB(A)
Hangteljesítmény L _{WA} :	103,9 dB(A)
Tűrés K:	3 dB
A kezelő számára a zajszint meghaladhatja a 85 dB(A) értéket, és kötelező a hallásvédő eszközök alkalmazása.	
A folyamatos terméktejlesztés részeként a Triton termékek műszaki adatai értesítés nélkül megváltozhatnak.	

FIGYELMEZTETÉS: Mindig viseljen hallásvédő eszközt, ha a zajszint meghaladja a 85 dB(A) értéket, és korlátozza a zajnak való kitétség időtartamát, amennyiben szükséges. Ha a zajszint még fülvédővel is kényelmetlen, azonnal hagyja abba a szerszám használatát, és ellenőrizze, hogy a fülvédő megfelelően illeszkedik-e, és biztosítja-e a szerszám által keltett hangszint megfelelő csökkentését.

FIGYELMEZTETÉS: A szerszám vibrációja a felhasználónál a tapintásérzék elvesztését, zsibbadtságot, bizsergő érzést és csökkent fogási készséget eredményezhet. A hosszú távú kitétség krónikus betegséget okozhat. Szükség esetén korlátozza a vibrációs kitétségi időt, és használjon vibrációvédő kesztyűt. Ne használja a szerszámot csupasz kézzel a normál, kellemes hőmérséklet alatt, mivel ekkor a rezgésnek erősebb lesz a hatása. A műszaki adatokban megadott vibrációs számadatokból kiszámítható a szerszám használatának időtartama és gyakorisága.

A műszaki adatokban megadott hang- és vibrációs szintek az EN60745 vagy hasonló nemzetközi szabványoknak megfelelően vannak meghatározva. A számadatok a szerszám szokásos működési körülmények között történő normál használatát jelzik. A rosszul karbantartott, rosszul összeszerelt, vagy nem megfelelő módon használt szerszámmal a zajszint és a rezgésszint megemelkedhet. A www.osha.europa.eu weboldal tájékoztatást nyújt a munkahelyi hang- és vibrációs szintekről. Ez hasznos lehet az otthoni felhasználók számára, akik a szerszámokat hosszú időn át használják.

Biztonságra vonatkozó általános tudnivalók

FIGYELEM! Elektromos szerszámok használatakor a t, z, áramütés vagy személyi sérülés elkerülésének érdekében tartsa be az alábbi alapvető biztonsági óvintézkedéseket. A készülék használata eltt olvassa el az összes utasítást, és rízza meg a Használati útmutatót a jövőbeni használat céljából.

FIGYELEM! Ezt a készüléket nem használhatják csökkent fizikai vagy értelmi képességekkel rendelkező személyek (beleértve ebbe a gyermekeket is), vagy tapasztalat és ismeretek nélküli rendelkező emberek, hacsak nem állnak a biztonságukért felelős személy felügyelete alatt, illetve nem követik annak utasításait. A gyermekeket felügyelet alatt kell tartani, hogy ne játsszanak a készülékkel.

VIGYÁZAT: A szerszámgepet, a tartozékokat, a marófejeket stb. ezen utasításoknak megfelelően, valamint a munkakörülmények és a végzendő munka figyelembe vételével használja. A szerszámgepet rendeltetésétől eltérő használata veszélyes helyzetet okozhat.

A figyelmeztetésekből emeltett „szerszámgepet” kifejezés az összes alábbi figyelmeztetés esetén az elektromos hálózatról üzemelő (vezetékes) szerszámgepre és az akkumulátorról üzemelő (vezetékes nélküli) szerszámgepre is vonatkozik.

- 1 - Tartsa rendszerben a munkaterületet - Rendetlen területeken és munkapadokon nagyobb a sérülés kockázata.
- 2 - Tartsa rendszerben/ügyeljen a munkaterület környezetére is.
 - Ne tegye ki a szerszámot esőnek.
 - Ne használjon a szerszámot nedves vagy nyirkos környezetben.
 - Gondoskodjon a munkaterület jó megvilágításáról.
 - Ne használja a szerszámot gyúlékony folyadékok vagy gázok környezetében.
- 3 - Áramütés megelőzése - Kerülje a fizikai érintkezést földelt felületekkel (például csővezetékekkel, fűtőtestekkel, tűzhelyekkel és hűtőberendezésekkel).
- 4 - Tartsa távol az illetéktelen személyeket - Ne engedje, hogy illetéktelen személyek, különösen gyermekek megérintsék a gépet vagy az elektromos kábelt, és tartsa őket távol a munkaterülettől.
- 5 - Rakja el a nem használt szerszámokat - A használaton kívüli szerszámokat száraz, zárható helyen, gyermekek elől elzárva kell tárolni.
- 6 - Ne erősítse a szerszámot - A szerszám jobban és biztonságosabban működik azon a sebességen, melyre terveztek.
- 7 - Használjon megfelelő szerszámot - Ne használjon kis szerszámot olyan munkára, amelyet nagy géppel kellene elvégezni.

Ne használjon szerszámokat rendeltetésüktől eltérő módon; például ne használjon kőrüfészert faágak vagy farönkök vágására.

- 8 - Öltözzön megfelelően.
 - Ne viseljen laza ruházatot vagy ékszereket, mert ezek beleakadhatnak a mozgó alkatrészekbe.
 - Kültérben való munkavégzéskor munkavédelmi lábbeli viselése javasolt.
 - A hosszú haj védelmére viseljen megfelelő fejfedőt.
- 9 - Használjon védőfelszerelést.
 - Viseljen védőszemüveget.
 - Viseljen arcvédő vagy porvédő maszkot, ha poros körülmények között dolgozik.

FIGYELEM! A védőfelszerelés vagy megfelelő ruházat viselésének elmulasztása személyi sérülést okozhat, illetve megnövelheti a súlyosabb sérülés kockázatát.

- 10 - Csatlakoztassa porelszívó berendezéshez - Amennyiben a szerszámgepre por elvezetésére és összegyűjtésére szolgáló berendezést lehet csatlakoztatni, bizonyosodjon meg róla, hogy ezeket csatlakoztatta, és hogy használatuk a megfelelő módon történik.
- 11 - Ne használja helytelen módon a tápkábelt - Soha ne mozgassa

a készüléket és ne húzza ki a konnektorból a kábelnél fogva. A tápkábelt tartsa távol a hőforrásoktól, olajtól és az éles peremektől. A megrongálódott vagy összekuszálódott tápkábelek növelik az áramütés veszélyét.

- 12 - Rögzítse a munkadarabot - Lehetőség szerint használjon bilincset vagy satut a munkadarab rögzítéséhez. Ez biztosabb rögzítést eredményez, mint a kézzel való megfogás.
- 13 - Kerülje az abnormális testtartást - Mindig biztonságosan állva és egyensúlyját megtartva dolgozzon.
- 14 - Gondoskodjon szerszám karbantartásáról.
 - A tisztán tartott, éles vágóélekkel rendelkező vágószerszámoknál kevésbé valószínű a munkadarabba való beszorulás, és a szerszám irányítása is könnyebb.
 - A tartozékok olajozásához, illetve cseréjéhez kövesse az utasításokat.
 - Rendszeresen ellenőrizze a szerszám tápvezetékét, és ha károsodtak, bizza a javításukat jogosult szervizközpontpra.
 - Rendszeresen ellenőrizze a hosszabbító kábeleket, és ha megsérültek, cserélje ki azokat.
 - A fogantyúkat/karokat tartsa szárazon, tisztán, valamint olaj- és zsírmintesen.

FIGYELEM: A nem megfelelően karbantartott szerszámok sok balesetet okoznak.

- 15 - Kösse le a gépet az elektromos hálózatról - Húzza ki a gépet az aljzatból, mielőtt javítást végezne rajta, vagy mielőtt kiegészítőt cserélné (pl. penge, bitfe).

FIGYELEM: A gyártó által nem javasolt kiegészítők vagy tartozékok használata balesetet okozhat.

- 16 - Távolítsa el az állítókulcsokat - Tegye szokásává a szerszám bekapcsolása előtt a beállítókulcsok és tartozékok ellenőrzését és eltávolítását.

- 17 - Kerülje a véletlen beindítást - Az áramforráshoz való csatlakoztatás és/vagy az akkumulátor behelyezése előtt, illetve az eszköz felemelésekor vagy szállításakor.

FIGYELEM: A szerszám véletlen beindítása súlyos sérüléseket okozhat.

- 18 - Használjon kültéri hosszabbító kábelt - A szerszám kültéri használatokhoz használjon a kültéri használatra tervezett hosszabbítót. A kültéri kivitelű hosszabbító kábel alkalmazása csökkenti az áramütés veszélyét.
- 19 - Mindig legyen nagyon óvatos.
 - Ügyeljen arra, amit tesz, őrizze meg a józan ítélőképességét, és ne működtesse a szerszámgepet, ha fáradtnak érzi magát.
 - A szerszámgepet ne használja, ha kábítószert, alkoholt vagy gyógyszer hatása alatt áll.

FIGYELEM: A szerszámgepet működtetése során előforduló pillanatnyi figyelmeltenség súlyos személyi sérülést eredményezhet.

- 20 - Ellenőrizze, hogy nincsenek-e sérült alkatrészek.
 - A szerszám használata előtt gondosan ellenőrizze a védőelemeket, hogy eldönthesse, vajon helyesen működnek-e és képesek-e rendeltetés szerűen üzemelni.
 - Ellenőrizze a mozgó részek illeszkedését és szabad mozgását, az alkatrészek vagy szerelvények törését, illetve bármely olyan körülményt, amely hatással lehet a készülék működésére.
 - A sérült védőfelszerelést vagy alkatrészt hivatalos szervizközpontban megfelelő módon meg kell javítani vagy ki kell cserélni, hacsak a jelen használati utasítás másként nem rendelkezik.
 - A hibás kapcsolatokat cseréltesse ki hivatalos szervizközpontban.

FIGYELEM: Ne használja a szerszámgepet, ha a be/ki kapcsolója nem működik. A kapcsolót a szerszám használatba vétele előtt meg kell javítani.

- 21 - Képzett személlyel javíttassa meg a szerszámot - Ez a szerszám megfelel a hatályos biztonsági előírásoknak. A szerszám javítását csak szakember végezheti, ellenkező esetben a javítás nagy veszélyt jelenthet a felhasználóra.

FIGYELEM: Szervizeléskor csak az eredetivel megegyező cserealkatrészeket használjon.

FIGYELEM: Amennyiben a készülék tápkábele megsérül, azt a gyártóval vagy hivatalos szervizben kell kicseréltetni.

22 - Az elektromos kéziszerszám csatlakozódugaszának illeszkednie kell a hálózati aljzathoz - A csatlakozódugaszt soha ne módosítsa. Semmiféle csatlakozódugó-adaptert ne használjon védővezetékekkel ellátott („földelt”) szerszámokéhoz. A nem módosított, és az aljzatba illeszkedő csatlakozódugók csökkentik az áramütés veszélyét.

23 - Ha a szerszámgépet áramvédő kapcsoló (Fi-relé) biztosítása nélkül használja - Az áramvédő kapcsoló használata csökkenti az elektromos áramütés kockázatát.

MEGJEGYZÉS: Az „áramvédő kapcsoló (Fi-relé)“ kifejezés helyettesíthető a „föld hibáramkör-megszakító (GFCl)“ vagy „földzárlat-megszakító (ELCB)“ kifejezéssel is.

FIGYELEM: Mielőtt a szerszámgépet tápfeszültséghez csatlakoztatja (főkapcsoló hálózati aljzata, fali aljzat stb.), győződjön meg arról, hogy a tápfeszültség értéke megegyezik-e a szerszámgépet adattábláján megadott értékkel. A kezelő súlyos sérülést, illetve a szerszámgép károsodását okozhatja, ha azt az előírtnál magasabb feszültséggel működteti. Kétséges esetben ne csatlakoztassa a gépet a hálózathoz. A szükségesnél alacsonyabb feszültségű áramforrást használ, az árthat a gépnek.

A vágószerszámra vonatkozó munkavédelmi tudnivalók

FIGYELMEZTETÉS: Mielőtt a szerszámgépet tápfeszültséghez csatlakoztatja (főkapcsoló hálózati aljzata, fali aljzat stb.), győződjön meg arról, hogy a tápfeszültség értéke megegyezik-e a szerszámgépet adattábláján megadott értékkel. A kezelő súlyos sérülést, illetve a szerszámgép károsodását okozhatja, ha azt az előírtnál magasabb feszültséggel működteti. Kétséges esetben ne csatlakoztassa a gépet a hálózathoz. A szükségesnél alacsonyabb feszültségű áramforrást használ, az árthat a gépnek.

Megfelelő vágószerszámot használjon

- Bizonyosodjon meg arról, hogy a vágószerszám alkalmas-e az adott feladatra. A szerszám ismertetőjének elolvasása nélkül ne feltételezze, hogy a szerszám alkalmas egy adott feladatra.

Övja a látását

- Vágószerszámok használatakor mindig viseljen megfelelő védőszemüveget.
- A hétköznapi szemüveget nem tervezték a szerszámok használatakor szükséges védelem céljára; a hagyományos lencsék nem ütésállóak és eltörhetnek.

Viseljen hallásvédő eszközt

- Mindig viseljen megfelelő hallásvédő eszközt, ha a szerszám zaja meghaladja a 85 dB értéket.

Viseljen légzésvédő eszközt

- Ügyeljen arra, hogy Ön és a környezetében tartózkodó személyek megfelelő porvédő maszkot viseljenek.

Övja kezeit

- Ne közelítse kezét a fűrészlapoz vagy vágóelemhez. Használjon megfelelő nyomórudat a rövidebb munkadarabok elektromos kéziszerszámmal történő megmunkálásakor.

Ügyeljen a környezetében lévő személyekre

- A szerszám használatára hárul annak biztosítása, hogy a munkaterületen levő többi személyt megóvja a zajtól és portól, és ellátja őket megfelelő védőfelszereléssel.

Rejtett tárgyak

- A vágás megkezdése előtt ellenőrizze a munkadarabot, és távolítsa el belőle az összes szegyet, valamint a hasonlóan beágyazódott idegen tárgyakat.
- Ne próbáljon meg beágyazódott tárgyakat tartalmazó anyagot vágni, hacsak nem biztos abban, hogy a szerszámra szerelt vágóél alkalmas ezek vágására is.

- Az épületek falaiban víz- vagy csővezetékek lehetnek, a gépjárművek karosszériája üzemanyag-vezetékeket rejt, a magas víz pedig eltakarhatja a köveket és üvegcserepeket. A művelet végrehajtása előtt mindig alaposan ellenőrizze a munkaterületet.

Ügyeljen a gép által kiröpített anyagdarabokra.

- Bizonyos esetekben a hulladék nagy sebességgel repülhet ki a gépből. Önre hárul annak biztosítása, hogy a munkaterületen levő többi személyt megóvja az esetleg kirepülő hulladéktól.

Vágószerszámok felszerelése

- Ügyeljen arra, hogy a vágószerszámok megfelelően, stabilan legyenek a szerszámgépre rögzítve, és használat előtt ellenőrizze, hogy a villás-/állítókulcsokat eltávolította-e a gépről.
- Kizárólag a szerszámgéphez javasolt vágószerszámot használjon.
- Ne próbálja meg módosítani a vágószerszámot.
- Ellenőrizze, hogy a vágófejek/kések élesek, jó állapotúak és megfelelően rögzítettek-e.
- Ne próbálja meg újraélezni a fűrészlapokat/vágóelemeket. Az edzett fűrészlapok vagy edzett acélöltözötű fűrészlapok általában volfrámkarbidot tartalmaznak, melynek élezése professzionális felszerelés nélkül nem lehetséges.
- Kizárólag kifejezetten a szerszámhoz tervezett fűrészlapot használjon.
- Ha a fűrészlap/kés olyan beágyazódott tárgyra ütközik, melynek megmunkálására nem alkalmas, a fűrészlapot/kést haladéktalanul ki kell cserélni.

A munkadarab adagolásának/előtolásának iránya

- A munkadarabot mindig a vágóél vagy vágószerszám mozgásával ellentétes irányban adagolja.

Ne feledkezzen meg a felmelegedésről

- Munka közben a vágószerszámok és a munkadarab felforrósodhat. Ne próbáljon meg a gépen szerszámot cserélni, míg az le nem hűlt teljesen.

A por és a forgácsok mennyiségének kontrollálása

- Ügyeljen arra, hogy ne halmozódjon fel a por és a forgács. A vágáskor keletkező por tűzveszélyes, valamint egyes fémforgácsok robbanásveszélyesek.
- Fokozott körülményekkel járjon el a fa és fém vágásakor. A fémmegmunkálás szikrái könnyen meggyújthatják a faport.
- Amikor lehetséges, használjon porleszívó rendszert a biztonságosabb munkakörnyezet megteremtéséhez.

A termék ismertetése

1. Görgőszekrény
2. Oldalpanel rögzítőcsavarjai
3. Magassági skála
4. Skála mutató
5. Porkivezető csont
6. Porkivezető csont imbuszcsavarjai
7. Hajtókar rögzítőcsavarja
8. Hajtókar-rögzítés sapkája
9. Hajtókar
10. Adagolóasztal
11. Központi asztal
12. Áramköri megszakító visszaállító gombja
13. Be/Ki kapcsoló
14. Szénketetartó sapka
15. Imbuszkulcs
16. Késburkolat imbuszcsavarjai
17. Késburkolat
18. Porkivezető csont rögzítési pontjai
19. Mágnesek

Rendeltetészerű használat

- Asztalra szerelhető, hálózati feszültséggel működő elektromos gyalu erős igénybevételét jelentő gyalulásokhoz kemény- és puhafa megmunkálása esetén. Felhasználható az egyenetlen anyagok előkészítéséhez, a csapolásokhoz való derékszögű faanyagok elkészítéséhez és adott vastagságra gyalulásához, hogy ezáltal egységes lapok jöjjenek létre a különböző feladatokhoz.

A szerszám kicsomagolása

- Óvatosan csomagolja ki és ellenőrizze a szerszámot. Alaposan ismerkedjen meg az összes kezelőszervvel és funkcióval.
- Ellenőrizze, hogy a szerszám minden alkatrésze a helyén van és jó állapotú-e. Ha bármelyik alkatrész hiányzik vagy sérült, cseréltesse ki, mielőtt használni kezdi a szerszámot.

A használat előtt

⚠ FIGYELEM: MINDIG válassza le a gépet a hálózati feszültségről, mielőtt bármilyen beállítási, ellenőrzési, karbantartási vagy tisztítási műveletet végez.

FIGYELEM: MINDIG viseljen vágásálló védőkesztyűt a görgőszekrény és annak alkatrészei kezelésekor.

Felszerelés munkapadra

- Helyezze a gépet egy stabil, lapos, vízszintes munkapadra, hogy a gép ne tudjon felbillenni.
 - Ha a gyalut/vastagoló gyalut mindig egy helyen szeretné használni, javasoljuk, hogy rögzítse egy szilárd munkafelülethez az alábbiak szerint:
1. Sablonként használja a gyalu/vastagoló gyalu (A. kép) talapatán levő furatokat, és készítsen négy furatot a kiszemelt felszerelési felületre (azaz, a munkapadra). A gépet nagyméretű csavarokkal, alátétekkel és anyákkal (nincsenek mellékelve) rögzítse a helyére.
 2. Amennyiben a gyalut/vastagoló gyalut szeretné egyszerűbben mozgathatóvá tenni, a talapatához rögzítsen egy deszkalapot, melynek segítségével könnyen rögzíthető és eltávolítható a gép a különböző felszerelési felületekről.
 3. Csavaros rögzítéskor ügyeljen arra, hogy a csavarok kellően hosszúak legyenek, és átérjenek a munkapadon vagy munkafelületen a biztos rögzítés érdekében.

Hajtókar felszerelése

Szerelje a hajtókart (9) a helyére (lásd a fő képet), a gyalu jobb oldalára:

1. Fűzze a rugós alátétet a hajtókar rögzítőcsavarjára (7).
2. Illessze a hajtókart az emelőcsavarra (B. kép).
3. A hajtókar rögzítő csavarral rögzítse a hajtókart a helyén. Az imbuszkulccsal (15) húzza meg a csavart.
4. Helyezze fel a hajtókar rögzítés sapkáját (8) a rögzítés eltakarására.

A porelvezető csomk felszerelése

A porelvezető csomk (5) a törmelék elvezetésére szolgál, és a gyalu mindkét végére felszerelhető.

1. A porelvezető csomk két szárnys csavarjával (6) szerelje fel a porelvezető csomkot a görgőszekrényre (1), a porelvezető csomk rögzítési pontjainak (18) segítségével (C. kép).
2. Miután rögzítette a porelvezető csomkot a helyén, csatlakoztassa hozzá a porelszívó rendszer gégecsövét.
3. Az elszívó rendszert a gyalu bekapcsolása előtt kapcsolja be.

A görgőszekrény színtezésének ellenőrzése

- A görgőszekrényt (1) a gyárban beállították és ellenőrizték. Azonban szállítás és kezelés közben elmozdulhat a megfelelő helyzetből.
- Ha a görgőszekrény nincs egy szintben a központi asztallal (11), ez elkekenyedő vágáshoz vezet, ahol a munkadarab egyik részének vastagsága eltér a másiktól. Ez a kés egyenetlen kopását is okozhatja.

- Próbamunkával ellenőrizze, hogy a kések megfelelően vannak-e egyenesbe állítva: A gyalu mindkét oldalánál (jobb és bal) futtasson végig egy-egy munkadarabot.
- Mérje meg és hasonlítsa össze a kapott eredményeket annak ellenőrzésére, hogy a pengék megfelelően egyenesbe vannak-e állítva, és/vagy hogy meghatározza a szükséges korrekció mértékét.
- Ha a pengék egyenesbe állítása szükséges, útmutatóként tekintse át a „Karbantartás – a görgőszekrény egyenesbe állítása” c. szakaszt.

Használat

FIGYELEM: MINDIG válassza le a gépet a hálózati feszültségről, mielőtt bármilyen beállítási, ellenőrzési, karbantartási vagy tisztítási műveletet végez.

FIGYELEM: MINDIG viseljen vágásálló védőkesztyűt a görgőszekrény és annak alkatrészei kezelésekor.

Fontos tudnivalók a szerszám biztonságos használatával kapcsolatban

- Beállítás vagy bármilyen alkatrészcsere előtt húzza ki a készüléket a hálózati csatlakozóaljzattól.
- A tápfeszültséghez történő csatlakoztatás előtt győződjön meg róla, hogy a Be/ki kapcsoló KI (OFF) helyzetben van.
- Végtagjait tartsa távol a mozgó alkatrészekről.
- A szerszám használatakor viseljen védőszemüveget és arcmaszkot.
- Győződjön meg arról, hogy az összes mozgó alkatrész szabadon, akadástól mentesen mozog.
- A késeket élesen, egyenesbe állítva és a vágófejen megfelelően rögzítve tartsa.
- A gépet soha ne kapcsolja be, ha a kések hozzáérnek a munkadarabhoz.
- Ha nem használja a gyalut, kapcsolja ki és húzza ki a hálózati aljzattól.
- A gyalut mindig tartsa jó állapotban. Tartsa be a karbantartási utasításokat (lásd: Karbantartás című szakasz).
- Részleges vágásokra ne használja a gyalut – hagyja, hogy a gyalu végigmenjen a munkadarab teljes hosszán.
- A gyalu nem használható mélyedések, csapok vagy sablonok kivágásához.

A munkadarab mérete

• A munkadarab méretének az alábbi minimális és maximális értékek között kell lennie:

- i. Min. vastagság: 3,2 mm
- ii. Min. hosszúság: 125 mm
- iii. Min. szélesség: 18 mm
- iv. Max. szélesség: 317 mm

- Ne használjon fel gyenge, száraz, sérült vagy sok csomót tartalmazó faanyagot, mely felszakadhat a gyaluló szerkezetben, és károsíthatja a szerkezetet, a motort, és visszarugást okozhat.
- Ügyeljen arra, hogy a munkadarab ne tartalmazzon beagyazódott idegen tárgyakat, például szegeket és tűzőkapcsokat. A munkadarabba beagyazódott tárgyak komoly sérülést okozhatnak a szerszámban, és ha a gép kivetí azokat, veszélyt jelenthetnek, továbbá visszarugáshoz vezethetnek.
- Ne gyaluljon erősen meghajlott/megcsavarodott faanyagot, mely nem érintkezik megfelelően az adagolóasztallal.
- Ez a gyalu kizárólag természetes fa megmunkálására szolgál.
- A gyalulás megkezdése előtt távolítsa el a ragasztót és az idegen tárgyakat a munkadarabból.
- A vágófej teljes szélességét használja a kések egyenetlen kopásának elkerülése érdekében.
- Kerülje el a gép visszarugását. Ne használjon fel olyan munkadarabot, mely görbült, csomót tartalmaz, vagy idegen tárgy

ágyazódott bele (szeg, tűzőkapocs stb.).

- Ez a gyalu kizárólag természetes fa megmunkálására szolgál.
- A gyalulás kezdése előtt távolítsa el a ragasztót és az idegen tárgyakat a munkadarabból.
- A vágófej teljes szélességét használja a kések egyetlenlen kopásának elkerülése érdekében.

Görgőszekrény magasságállítás

- A görgőszekrény (1) tartalmazza a motort, a vágófejet a késekkel, valamint a be- és kiadagoló görgőket.
- Forgassa el a hajtókart (9) a görgőszekrény emeléséhez vagy süllyesztéséhez. A hajtókar egy teljes körbeforgatása 1,58 mm-rel emeli vagy süllyeszti a görgőszekrényt.
- A skála mutató (4) és a magassági skála (3) teszi lehetővé metrikus és angolszász mértékegységben a vágófej központi asztal (11) feletti magasságának leolvasását, és ezáltal a munkadarab gyalulás utáni hozzávetőleges vastagságának megállapítását.
- A magassági skálát a gyárban bekalibrálták. A faanyag precíz megmunkálása érdekében javasoljuk, hogy tolmérővel vagy digitális vastagságmérővel ellenőrizze a méretet minden egyes gyalulás előtt és után.

A gyalulási mélység beállítása

- A motor és a vágófej megóvása érdekében az egy menetben történő gyalulási mélység javasolt maximális értéke az alábbi:

Max. gyalulási mélység

Munkadarab szélessége Max. gyalulási mélység

125 mm-ig 2,38 mm

125 mm és 317 mm között 1,6 mm

A gyalulási mélység beállítása:

1. Mérje meg a munkadarab vastagságát, és vesse össze az elvart vastagsággal.
2. Tekintse meg a fenti Max. gyalulási mélység nevű táblázatot annak megállapítására, hogy a megmunkálás egy vagy két menetben történjen-e.
3. Ha egy menet szükséges:

- A hajtókarral addig mozgassa le vagy fel a görgőszekrényt, míg a skála mutató (4) a magassági skálán (3) a munkadarab elvart, végleges vastagságát nem mutatja.

4. Ha több, mint egy menet szükséges:

- a) Javasoljuk, hogy a teljes gyalulási mélységet a szükséges menetek között lehetőleg egyenlően ossza el.
- b) Az első és bármely köztes gyalulás között állítsa a görgőszekrény magasságát a munkadarab aktuális vastagságából kivont, a fenti (a) lépésben számított mélységre.
- c) A vastagságot minden gyalulás után tolmérővel vagy digitális vastagságmérővel ellenőrizze.

Be- és kikapcsolás

- A Be/Ki kapcsoló (13) a gyalu elején helyezkedik el.
- A gyalu bekapcsolásához nyomja meg a zöld ON (BE) (I) gombot.
- A gyalu kikapcsolásához nyomja meg a piros OFF (KI) (0) gombot.

Áramköri megszakító

- Az áramköri megszakító a Be/Ki kapcsoló (13) mellett található.
- Ha az áramköri megszakító túl nagy áramot észlel, a motor védelme érdekében megszakítja a tápfeszültséget.
- Az áramköri megszakító visszaállítás előtt ellenőrizze, hogy nincs-e rövidzár vagy hibás alkatrész a motornál, a kapcsolónál és a tápfeszültség csatlakozásánál.
- Az áramköri megszakító visszaállítása:
 - A gép kikapcsolt állapotához nyomja meg a piros (0) gombot.
 - Nyomja meg az áramköri megszakító visszaállító gombját (12).

A gyalu üzemeltetése

▲ FIGYELEM: Mindig viseljen megfelelő személyi védőfelszerelést, többek között védőszemüveget, légzés- és hallásvédelmi eszközt a szerszám használatára során.

- A legjobb eredmény elérése érdekében a gyalulás megkezdése előtt határozza meg a szükséges gyalulási mélységet és a munkadarab végső vastagságát. Mivel a gyalulási mélység nagysága korlátozott, a végső vastagság eléréséhez előfordulhat, hogy a gyalulást több menetben kell elvégezni.
 - Általánosságban elmondható, hogy a kis mélységű gyalulással simább, egyenletesebb megmunkált felület érhető el, kevesebb a visszarágás, kisebb a nyírás mértéke, valamint kevésbé kopik a vágófej és a motor.
 - A visszarágás megelőzésére soha ne gyaluljon egy menetben 2,4 mm-nél nagyobb mélységgel.
 - Ha egynél több menet szükséges, a görgőszekrényt minden menet előtt kézzel lejjebb kell engedni.
 - Keményfa, illetve széles vagy egyenetlen felületű munkadarabok esetén mindig kis vágásmélységet állítson be.
 - Ne használjon fel nagy csomókat tartalmazó, illetve túlzottan megcsavarodott, homorú vagy hajlott faanyagot.
 - Amennyiben szükséges, az egyik oldalt ereszto gyaluval vagy simító gyaluval munkálja meg először, hogy a gyalugép használata előtt legalább egy sik felülettel rendelkezzen.
 - A munkadarab mindkét oldalát gyalulja meg, és mindkét oldalról távolítsa el a teljes gyalulási mélység felét. Ez két síma, egyforma nedvességtartalmú felületet eredményez, és így a lap kisebb valószínűséggel fog megcsavarodni, mint amikor természetesen szárad ki.
 - Hasonló anyagon végezzen próbagyalulást, hogy ellenőrizze a beállítások pontosságát a munkadarab gyalulásának megkezdése előtt.
 - Amikor csak lehetséges, a munkadarabot az ereszto párhuzamosan adagolja.
 - Biztosítsa meg megfelelő alátámasztást a hosszú vagy széles munkadarabok számára.
1. Állítsa a gyalut a szükséges gyalulási mélységre (lásd feljebb „A gyalulási mélység beállítása” című szakaszt).
 2. Álljon a gép azon oldalára, amelyikre a hajtókar fel van szerelve. Soha ne álljon közvetlenül a munkadarab elé, és senkinek se engedje meg, hogy egy vonalban álljon vagy keresztelje a pengék forgásának irányát. A visszarágás vagy a kidobott forgács ebben az irányban mozog.
 3. Helyezze a munkadarabot a beadagoló asztalra (10), felfele néző gyalulandó felülettel.
 4. Kapcsolja be a gépet, és várja meg, hogy a vágófej elérje a teljes fordulatszámot.
 5. A munkadarabot szilárdan tartva mozgassa lassan a beadagoló görgő felé.
MEGJEGYZÉS: Soha ne adagolja a munkadarabot a gyaluba a kiadagoló asztalon keresztül.
 6. Hagyja abba a munkadarab tolasát, ha azt már megfogta a beadagoló görgő. A beadagoló görgő automatikusan mozgatja keresztül a munkadarabot a gyalun.
 7. Ne erőltesse a gépet. A motor lassúsa vagy leállása annak túlmelegedéséhez vezet.
 8. A motor működésekor mindig tartsa távol kezeit a pengéktől és a forgácskivető nyílás környezetétől.
 9. Amikor nagyméretű munkadarab halad át a gyalun, támassza azt alá, hogy stabilizálja, és csökkentse a nyírást.
 10. Menjen a gép hátuljához a munkadarab kivételéhez. Ne erőltesse a munkadarabot, hanem hagyja, hogy a görgők elvégezzék a feladatukat.
 11. Amennyiben a munkadarab megszorul a gépben, kapcsolja ki a gépet, húzza ki a csatlakozódugót a hálózati konnektorból, emelje el a görgőszekrényt a munkadarabtól, és VÁRJA MEG, HOGY A GÉP TELJESEN LEÁLLJON.

- Soha ne nyúljon a gépbe, amikor az még működik vagy lassulva leáll.
- Hosszú munkadaraboknál használjon ki- és beadagoló görgőket vagy támasztékokat.
- A faanyag precíz megmunkálása érdekében tolómérővel vagy digitális vastagságmérővel ellenőrizze a méretet minden egyes gyalulás után.

Tartozékok

- A Triton forgalmazóknál a tartozékok széles választéka, többek között porvezető adapterek (224786), porgyűjtő (330055) és 2 darabos csomagban vastagoló gyalukések (300259) állnak rendelkezésre. A cserealkatrészek a Triton forgalmazóknál vagy a www.toolsparsonline.com weboldalon szerezhetőek be.

Karbantartás

⚠ FIGYELEM: MINDIG válassza le a gépet a hálózati feszültségről, mielőtt bármilyen ellenőrzési, karbantartási vagy tisztítási műveletet végez.

FIGYELEM: MINDIG viseljen vágásálló védőkesztyűt a görgőszekrény és annak alkatrészei kezelésekor.

FIGYELEM: A szerszámban keletkezett bármilyen károsodást használat előtt meg kell vizsgálatni és javíttatni egy szakképzett szerelővel.

FIGYELEM: Az elektromos kéziszerszám szerelését bízva szakképzett szerelőre, aki az eredetivel megegyező alkatrészekkel végézte a javítást. Ez biztosítja a szerszám gép biztonságos működésének fenntartását.

- A szerszám kiváló minőségű anyagokból készült, és a legújabb, intelligens áramkörrel rendelkezik, mely megóvjaa a szerszámot és alkatrészeit a károsodástól. A termék normál használata esetén hosszú élettartam érhető el.

Tisztítás és kenés

- Mindig tartsa a szerszám gépet tisztán. Szennyeződés és por hatására a belső alkatrészek kopása gyorsabb lesz, és lerövidül a gép élettartama. Tisztítsa meg a gép testét egy puha kefével vagy száraz ronggyal. Ha lehetséges, használjon tisztá, száraz, sűrített levegőt a szellőzőnyílások átfúvatásához.
- Használat után a por, fatörmelék és törmelék gyaluból való eltávolításához használjon porszívót.
- A gyanta- és zsírmaradványok eltávolításához használjon tisztítószert (nincs mellékelve).
- A vágás porát, a fatörmelékot és a zsirt távolítsa el a láncokról és fogaskerekekről.
- A motorban és a vágófejben levő csapágycsák gyárilag tömítettek, és nem igényelnek további kenést.
- Négy alkatrész igényel rendszeres kenést:
 - Görgőszekrény függőleges csavarmechanizmusa (2 db)
 - Görgőszekrény záróbütyke
 - Görgőszekrény függőleges sinjei (4 db)
 - Adagológörgő lánchajtása
- Az alkatrészekhez való hozzáféréshez távolítsa el a felső és mindkét oldalsó burkolatot.
- Kenés előtt tisztítsa meg a lánchajtást. A lánccsúszást aeroszolos kenőolajjal (nincs mellékelve) végezze. Hagyjon időt arra, hogy a kenőolaj bejusson a láncszemek közé, majd törölje szárazra a lánccsúszást.
- Minden kenőzsír maradványt távolítsa el a többi alkatrésztől szükség esetén oldószerbenzinnel, majd vékonyan vigyen fel alacsony fokozatú, többcélú kenőzsírt (nincs mellékelve).
- A munkaasztal és a hosszabbító asztal nagyon vékonyan bevontak kenőviaszszal (nincs mellékelve), hogy megóvjaa a felületet a rozsdásodástól, és elősegítse az egyenletes adagolást.

A görgőszekrény ismételt egyesbe állítása

- A kések egyesbe állításának ellenőrzéséhez a gyalu mindkét oldalánál (bal és jobb) futtasson végig egy-egy munkadarabot.
- Mérje meg és hasonlítsa össze a kapott eredményeket annak ellenőrzésére, hogy a pengék megfelelően egyesbe vannak-e állítva, és/vagy hogy meghatározza a szükséges korrekció mértékét.
- Helytelen beállítás korrigálása:
 - Kapcsolja ki a gyalut, és húzza ki a csatlakozódugót a hálózati aljzataból.
 - Óvatosan fektesse a gyalut a hátára.
 - Távolítsa el az orsó vízszintes rögzítőbilincsenek csavarjait a gyalu hajtókar (9) felőli oldalán (D. kép).
 - Óvatosan oldja szét a fogaskerekeket (E. kép).
 - Lassan forgassa el a hajtókart a görgőszekrény szükség szerinti emeléséhez vagy süllyesztéséhez, hogy újraállítsa a függőleges csavarra.
 - Forgassa el a hajtókart előre vagy hátra az egyesbe való elterés korrigálására. A hajtókar egy teljes körbeforgatása 1,5 mm-rel módosítja a beállítást.
 - Akassza össze a fogaskerekeket, majd szerelje vissza az orsó vízszintes tartóbilincset.
 - Óvatosan állítsa fel a gyalut.
 - Végezzen próbagyalulást annak ellenőrzésére, hogy a görgőszekrény szintben van-e.
 - Ismételje meg a korrigálási eljárást, ha további állítás szükséges.

A kések ellenőrzése és cseréje

A kések ellenőrzése:

- Keresse meg a késfedelet (17) a gyalu hátulján. Csavarozza ki a késfedelő imbuszcsavarjait (16) mindkét oldalán, majd emelje le a fedelet (F. kép).
- Keresse meg belül a vágófejet és a TWO késeket a vágófejben.
- A kések érintése nélkül óvatosan fordítsa el a vágófejet addig, míg az önzáró retesz nem kattán a vágófejet rögzítő helyzetbe.
- Az imbuszkulccsal (15) csavarja ki a hat csavart a késfedelőtől (G. kép).
- A két mágnessel (19) óvatosan távolítsa el a késfedelet.
- Ezután a mágnessel távolítsa el a kést.
- Ellenőrizze, hogy a kés nem kopott vagy sérült-e. Az életlen, kopott, kicsorbult, repedt vagy egyenetlen kés gyenge teljesítményhez, például a fa elmosódott érezettségéhez, szárazkos forgácsokhoz, megemelt peremhez és egyenetlen vágáshoz vezethet.

A kések cseréje:

Mejegyzés: A késeket mindig párban cserélje.

Mejegyzés: Ne keverje össze a régi és az új késeket a vágófejben. Ne keverje össze a különböző kopottságú késeket. Ne használjon olyan kést, mely a két szélénél különbözően kopott, és ne használjon a gyártó által megadott késektől eltérő kést.

- A mágnessel (19) vegye fel és illessze a helyére az új két a vágófejen.
- Úgy pozicionálja a kést, hogy szilárdan üljön a két csapon.
- A két mágnessel helyezze vissza a késfedelet a kések fölé.
- A késfedelet úgy illessze a helyére, hogy a hat rögzítőfurat egybeessen a vágófejben lévő furatokkal.
- A hat csavar meghúzásával rögzítse a helyén.

A második kés ellenőrzése és cseréje:

- A másik késhez való hozzáféréshez finoman húzza és tartsa meg a vágófej oldalánál található reteszt a kioldáshoz (H. kép).
- Miután a vágófej elfordul, engedje el a reteszt.
- A kések érintése nélkül óvatosan fordítsa el a vágófejet addig, míg az önzáró retesz ismét nem kattán a vágófejet rögzítő helyzetbe.
- Ismételje meg a késcsere műveletet a második kés ellenőrzéséhez

és cseréjéhez.

A szénkefék ellenőrzése és cseréje

- Idővel a motorban levő szénkefék elkophatnak.
- A túlzottan kopott szénkefék teljesítménycsökkenést, szakaszos működést vagy látható szikrázást okozhatnak.
- A szénkefék élettartama a motort ért terhelésektől függően változik. A szénkefék 100 üzemóránként történő átvizsgálását javasoljuk.
- Cserélje ki a szénkeféket, ha a szén 9,5 mm-nél rövidebbre kopott, vagy ha a rugók elhasználódtak, illetve ha a motor teljesítményének csökkenését észleli.
- Kizárólag új alkatrészekre cserélje ki a régieket, és mindig mindkét szénkefét cserélje.
- A szénkefék ellenőrzése és cseréje:

1. Csavarja le a szénkefétartó sapkákat (14) a motor mindkét oldalán.
2. Vegye ki a szénkeféket, és ellenőrizze, hogy nem kopottak-e.
3. Ha szükséges, helyezzen be új szénkeféket, majd szerelje vissza a szénkefétartó sapkákat.

A hajtósíj cseréje

- A szíjhajtásnál a nem megfelelő feszesség a síj csúszását okozza. A laza síjkat ki kell cserélni.
1. Kapcsolja ki a gyalut, és húzza ki a csatlakozódugót a hálózati aljzattól.
 2. Szerelje a hajtókort (9), majd lazítsa ki és távolítsa el a rögzítőcsavarokat (2) (l. kép), hogy el tudja mozdítani az oldalsó paneelt az útból. Így hozzá tud férni a szíjhajtáshoz (J. kép).
 3. Szerelje le a felső szíjtárcsa burkolatát (K. kép).

Hibaelhárítás

Hibajelenség	A hiba oka	Megoldás
A motor túlmelegszik.	A motor túl van terhelve.	Csökkentse a motor terhelését. Kapcsolja ki a gépet, és várja meg, hogy a motor lehűljön.
	A túlzott mennyiségű felhalmozódott por a hűtőlevegő keringésének csökkenéséhez vezetett.	Távolítsa el a felhalmozódott port.
Az áramköri megszakító gyakran leold.	A motor túl van terhelve.	Csökkentse a motor terhelését
	Az áramköri megszakító névleges értéke alacsony.	Cserélje ki megfelelő áramköri megszakítóra.
	Az áramkör túl van terhelve.	Csökkentse az áramkör terhelését.
	A kések élettelenek.	Élezze meg vagy cserélje ki a késeket.
Nyírás	A munkadarab elégtelen alátámasztása	A hosszú munkadarabot kiegészítő alátámasztással lássa el.
	A kések élettelenek	Cserélje ki a késeket.
	Egyenetlen az erő a vágófejen	A művelet során finoman tolja a munkadarabot.
	A görgőszekrény nem párhuzamos az asztallal.	Helyesen állítsa be az asztal és a görgőszekrény szintjét.
A munkadarab nincs helyesen illesztve.	Minden egyes munkadarabot igazítson az előző végéhez, amikor áthalad a gyalun.	
A gyalult felület nem sima.	A kések élettelenek.	Cserélje ki a késeket.
	Az erzet homályos a fa magas víztartalma miatt.	Száraz faanyagot munkáljon meg.
	Felszakított erzet amiatt, hogy a kések az erzettel szemben vágnak.	Váltson irányt, és a munkadarabot az erzettel egyezően adagolja.
	A vágás túl mély.	Csökkentse a vágás mélységét.
	Az oldalak közötti vastagság eltér.	A görgőszekrény nincs egy szintben a gyalu alapjával. Módosítson a görgőszekrény beállításán.
Nehézségek a görgőszekrény magasságának beállításakor	A görgőszekrény retesze zárt állapotú.	Oldja ki a görgőszekrény reteszt.
	Kopottak az emelőcsavarok.	Cserélje ki az emelőcsavarokat.
	Elszenyeződtek az emelőcsavarok.	Tisztítsa és kenje meg az emelőcsavarokat.
	A görgőszekrény nem párhuzamos az asztallal.	Állítsa egy vonalba a görgőszekrényt.
Súrlódás a görgőszekrény és az oldalpanelek között.	Tisztítsa meg és állítsa be a görgőszekrényt.	

4. Távolítsa el a régi szíjat úgy, hogy felváltva megjárítja a szíjat a szíjtárcsák mindegyikén. Finoman húzza kifelé a szíjat, miközben kézzel elforgatja a szíjtárcsákat (L. kép).

Megjegyzés: A hajtószíj tárcsáinak elforgatásához szükséges a piros ónzáró retesz megtartása, hogy a szíjtárcsák ne reteszeldőjenek a helyükön.

5. Szerelje fel az új szíjat a szíjtárcsákra kapatással, melyet a régi szíj levételével ellentétes sorrendben végezzen el.

6. Ügyeljen arra, hogy a szíj egyenletesen fekdőjön a szíjtárcsák hornyaiiban.

7. Helyezze vissza és rögzítse az oldalpanelt és a forgatókart.

Tárolás

• Használat után tárolja ezt a szerszámot és a tartozékait a tartóskájában, és egy biztonságos, száraz, gyermekek által nem elérhető helyen.

A készülék hulladékba helyezése

A már nem működőképes és javíthatatlan elektromos kéziszerszámok ártalmatlanítása során mindig tartsa be nemzeti előírásokat.

- Ne dobja ki a leselejtezett elektromos és elektronikus berendezést (WEEE) a háztartási hulladékkal együtt.
- Forduljon a helyi hulladékkezelési hatósághoz, hogy tájékozódjon az elektromos szerszámok ártalmatlanításának megfelelő módjáról.

Jótállás

A jótállás regisztrálásához látogassa meg webhelyünket a www.tritontools.com* címen, és adja meg adatait. Adatai bekerülnek a levelezési listánkba (kivéve, ha ezt másképpen adja meg), és tájékoztatjuk a későbbi kiadásokról. A megadott adatokat nem bocsátjuk harmadik fél rendelkezésére.

Vásárlási nyilvántartás

Vásárlás dátuma: ___/___/___

Típus: TPT125 Őrizze meg a vásárlást igazoló nyugtát.

EK Megfelelőségi nyilatkozat

Alulírott: Mr Darrell Morris

meghatalmazva az alábbi által: Triton Tools

Kijelentem, hogy az alábbi

Ezt a nyilatkozatot a gyártó kizárólag a saját felelősségére bocsátotta ki.

A nyilatkozat tárgya megfelel az Európai Unió idevonatkozó harmonizációs törvényeinek.

Azonosító kód: TPT125

Leírás: Gyalu/vastagoló gyalu

kielégíti az alább felsorolt irányelvek és szabványok előírásait:

- 2006/42/EC gépészeti irányelv
- 2014/30/EU EMC irányelv
- 2011/65/EU RoHS irányelv
- EN 61029-1:2009+A11:2010
- EN 61029-2-3:2011
- EN55014-1+A2:2011
- EN55014-2+A2:2008
- EN61000-3-2+A2:2009
- EN61000-3-3:2013

A Triton Precíziós Szerszámgépek garantálják vásárlóinak, hogy bármely alkatrész anyaghibából vagy gyártási hibából, a vásárlás időpontjától számított 3 éven belül bekövetkezett meghibásodása esetén, a Triton ingyenesen megjavítja - vagy alapos megfontolás esetén kicseréli – a hibás alkatrészt.

Ez a garancia nem vonatkozik ipari jellegű használatra, továbbá általános jellegű kopásra, illetve a termék nem rendeltetésszerű használatából eredő meghibásodására.

*Regisztráljon az interneten 30 napon belül.

Feltételek és kikötések vonatkoznak.

Nincs hatással a törvényben meghatározott jogaira.

Tanúsító testület: TÜV SÜD Product Service

A műszaki dokumentációt tárolja: Triton Tools

Dátum: 09/11/2016

Dátum:



Mr Darrell Morris

Igazgató

A gyártó neve és címe:

Powerbox International Limited, Company No. 06897059.

Registered address: Powerbox, Boundary Way, Lufton Trading Estate, Yeovil, Somerset BA22 8HZ, United Kingdom.

Překlad originálního návodu

Děkujeme za zakoupení výrobku Triton. Tento návod obsahuje nezbytné informace pro bezpečné používání a správnou funkci tohoto výrobku. Tento výrobek nabízí mnoho jedinečných funkcí. Je možné, že jste již s podobným výrobkem pracovali; přesto si důkladně přečtěte tento návod, abyste rozuměli pokynům. Ujistěte se, že všichni, kdo s výrobkem pracují, tento návod četli a porozuměli mu.

Použité symboly



Používejte chrániče sluchu
Používejte ochranné brýle
Používejte respirátory
Používejte ochrannou přilbu



Přečtěte si návod



Používejte ochranné rukavice



Používejte ochranný oděv



Třída ochrany I (uzemnění)



Nepoužívejte při dešti nebo ve vlhkém prostředí!



VAROVÁNÍ: Pohyblivé části mohou způsobit úraz rozdrčením a řezná poranění.



Pozor na zpětný ráz!



Pouze pro použití uvnitř!



OCHRANA ŽIVOTNÍHO PROSTŘEDÍ

Nevyhazujte elektronářadí do domovního odpadu. Zařízení odevzdejte k recyklaci. V případě dotazů kontaktujte příslušný úřad nebo prodejce.



VAROVÁNÍ

NEBEZPEČÍ PŘI ZVEDÁNÍ

Pokud budete nářadí zvedat sami, můžete si způsobit zranění. Při zvedání nebo přesouvání nepracujte sami.

VAROVÁNÍ: Tento výrobek je těžký a doporučuje se, aby ho montovali 2 pracovníci.



V souladu s příslušnou legislativou a bezpečnostními standardy.

Technická data

Model:	TPT125
Napětí:	220-240 V~, 50/60Hz
Výkon:	1100 W
Řezy za minutu:	17,500 min ⁻¹
Otáčky naprázdno:	8,750 min ⁻¹
Výška hoblování:	3,2 – 152 mm
Šířka hoblování:	317 mm
Velikost stolu:	317 mm x 320 mm
Třída ochrany:	
Hmotnost:	22.2kg
Informace o hluku a vibracích:	
Akustický tlak LPA:	90,9 dB(A)
Akustický výkon LWA:	103,9 dB(A)
Tolerance K:	3 dB
Pokud úroveň hluku dle použití elektronářadí překročí 85 dB(A), je třeba přijmout ochranná hluková opatření. Vzhledem k nepřetržitému vývoji výrobků Triton se technická data našich výrobků mohou měnit bez ohlášení.	

VAROVÁNÍ: Pokud hladina hluku přesáhne 85 dB(A), vždy noste chrániče sluchu a omezte dobu práce s elektronářadím. Pokud se hladina hluku stane nepřijemnou, I s chrániči sluchu, ihned přestaňte nářadí používat. Zkontrolujte, zda máte chrániče sluchu správně připevněné, aby mohly poskytovat potřebné snížení hladiny hluku, které elektronářadí vydává.

VAROVÁNÍ: Vystavení se vibracím elektronářadí může způsobit ztrátu vnímání dotyku, necitlivost rukou, mravenčení a/nebo omezenou schopnost úchopu. Dlouhodobé vystavení vibracím může obtížně změnit v chronický stav. Pokud je třeba, omezte čas, kdy jste vibracím vystaveni a používejte anti-vibrační rukavice. Elektronářadí nepoužívejte v prostředí s nižší než pokojovou teplotou, protože vibrace mohou mít větší efekt. Využijte hodnot uvedených v technických datech, abyste určili vhodnou délku práce a frekvenci práce s elektronářadím.

Úroveň hluku a vibrací byla změněna podle měřících metod normovaných v EN60745, příp. podobných mezinárodních standardů. Naměřené hodnoty odpovídají běžnému užití elektronářadí v běžných pracovních podmínkách. Špatně udržované, nesprávně složené nebo špatně používané nářadí může vytvářet vyšší hladiny hluku i vibrací. www.osha.europa.eu nabízí informace o úrovni hluku a vibrací v pracovním prostředí; tyto informace mohou být užitečné pro hobby uživatele, kteří používají přístroj častěji.

Bezpečnostní opatření

UPOZORNĚNÍ! Když používáte elektronářadí, měli byste vždy uposlechnout bezpečnostních varování, abyste minimalizovali riziko požáru, úraz elektrickým proudem a/nebo vážné poranění. Přečtěte si všechna bezpečnostní varování a instrukce.

UPOZORNĚNÍ: Tento přístroj nesmí být používán osobami (včetně dětí) s tělesným nebo mentálním poškozením. Dále ho nesmí používat osoby s minimem zkušeností nebo znalostí, pokud na ně nedohlídá osoba zodpovědná za bezpečnost nebo jim nebyly předány instrukce k obsluze přístroje. Děti musí být seznámené s tím, že si s tímto přístrojem nesmí hrát.

POZOR: Elektronářadí a příslušenství používejte dle tohoto návodu; berte přitom v úvahu podmínky na pracovišti a práci, kterou vykonáváte. Použítí elektronářadí pro práce odlišné od těch, ke kterým je elektronářadí určeno, může způsobit nebezpečné situace.

Výrazem "elektronářadí" zmiňovaných v bezpečnostních opatřeních se rozumí zařízení používané v elektrické síti (se síťovým kabelem) anebo zařízení, které využívá bateriový pohon (bez síťového kabelu).

- 1 - Udržujte pracovní místo čisté a dobře osvětlené - nepořádek nebo neosvětlené pracovní místo může vést k úrazům
 - 2 - Zvažte, kde nářadí použijete
 - Nevystavujte nářadí dešti
 - Nepoužívejte nářadí ve vlhkém prostředí
 - Pracovní plochu mějte dobře osvětlenou
 - Nepoužívejte elektronářadí v prostředí ohroženém explozí, kde se nacházejí hořlavé kapaliny nebo plyny
 - 3 - Chraňte se před úrazem elektrickým proudem - vyhněte se tělesnému kontaktu s uzemněnými povrchy jako je potrubí, topná tělesa, sporáky a chladničky
 - 4 - Ostatní osoby by se měly nacházet v dostatečné vzdálenosti – nenechte přiléhající osoby, zvláště děti, dotýkat se kabelů a udržujte je v dostatečné vzdálenosti od pracovního místa
 - 5 - Nepotřebné nářadí uklíďte – pokud nářadí nepoužíváte, mělo by být skladováno na suchém a uzamčeném místě, mimo dosah dětí
 - 6 - Na nářadí netlačte – práci zvládně lépe a bezpečněji v rychlosti, která je doporučena
 - 7 - Používejte správné nářadí – nepoužívejte malé nářadí na práci, kterou lépe zvládne výkonnější nářadí. Nářadí nepoužívejte na práci, pro kterou není určeno; např. nepoužívejte okružní pilu na řezání větví nebo polen
 - 8 - Používejte vhodný oděv
 - 9 - Nenoste žádný volný oděv nebo šperky, které mohou být zachyceny pohyblivými se díly
 - Pokud pracujete venku, noste vhodnou bezpečnostní obuv
 - Noste pokrývku hlavy, která schová dlouhé vlasy
 - 9 - Používejte ochranné pomůcky
 - Používejte ochranné brýle
 - Používejte respirátor nebo masku proti prachu, pokud pracujete v prašném prostředí
- VAROVÁNÍ:** Nenošení ochranných pracovních pomůcek nebo vhodného oblečení může způsobit poranění nebo zvýšit pravděpodobnost úrazu
- 10 - Připojte odsávací vybavení – pokud je nářadí vybaveno připojením odsávacího systému nebo sběrným vybavením, ujistěte se, že je správně připojeno a používáno
 - 11 - Dbejte na účel kabelu - nepoužívejte jej k vytážení zástrčky ze zásuvky. Udržujte kabel daleko od tepla, oleje, ostrých hran nebo pohyblivých dílů stroje. Poškozené nebo spletené kabely zvyšují riziko zásahu elektrickým proudem
 - 12 - Bezpečná práce – kdykoliv je to možné, používejte svěrky nebo svěrák pro držení materiálů. Je to bezpečnější, než materiál držet rukou
 - 13 - Nenaklánejte se příliš – stůjte ve správné poloze a vždy držte rovnováhu
 - 14 - S nářadím zacházejte svědomitě
 - Řezné nástroje udržujte ostré a čisté - pečlivě ošetřované řezné nástroje s ostrými řeznými hranami se méně vzpíchnou a snadněji se vedou
 - Dodržujte pokyny týkající se mazání a výměny příslušenství

- Pravidelně kontrolujte přívodní kabel, a pokud je poškozený, nechejte ho opravit v autorizovaném servisním centru
- Prodlužovací kabely pravidelně kontrolujte, a pokud jsou poškozené, vyměňte je
- Rukojeti udržujte suché, čisté a beze stop oleje nebo mastnoty

VAROVÁNÍ: Mnoho úrazů je způsobeno nářadím, se kterým není svědomitě zacházeno

15 - Nářadí odpojujte ze sítě – pokud nářadí nepoužíváte, při úpravách nebo výměně příslušenství jako jsou nože, bity a koutoče, nářadí vždy vypněte ze sítě

VAROVÁNÍ: Použití příslušenství, které není doporučeno výrobcem, může způsobit poranění osob

16 - Odstraňte seřizovací klíče – vytvořte si zvyk, že před spuštěním nářadí vždy zkontrolujete, že jsou všechny seřizovací klíče a jiné nářadí z nářadí odstraněny

17 - Zabraňte neúmyslnému spuštění – ujistěte se, že spínač je v poloze vypnuto, když nářadí zapínáte do sítě nebo vkládáte baterie, když nářadí zvedáte nebo ho odnášíte

VAROVÁNÍ: Nezamýšlené spuštění nářadí může způsobit vážná poranění

18 - Používejte prodlužovací kabely určené pro použití venku – pokud nářadí používáte v exteriéru, používejte pouze prodlužovací kabely určené a označené pro venkovní použití. Použití kabelu pro venkovní použití snižuje riziko úrazu elektrickým proudem

19 - Buďte pozorní

- Dávejte pozor na to, co děláte, a přistupujte k práci s elektronářadím rozumně

- Nepoužívejte žádné elektronářadí, pokud jste unaveni nebo pod vlivem drog, alkoholu nebo léků

VAROVÁNÍ: Moment nepozornosti při použití elektronářadí může vést k vážným poraněním

20 - Kontrolujte poškozené díly

- Před použitím nářadí byste ho měli důkladně prohlédnout, abyste se ujistili, že nářadí funguje správně a zvládně zamýšlený úkol

- Zkontrolujte vyrovnání pohyblivých částí, zachytávání pohyblivých částí, poškození jednotlivých dílů, upevnění a všechny další podmínky, které mohou ovlivnit provoz nářadí

- Ochranný kryt nebo jiné části, které jsou poškozeny, by měly být řádně opraveny nebo vyměněny v autorizovaném servisním středisku, pokud není uvedeno jinak v tomto návodu k obsluze

- Vadné spínače nechejte vyměnit v autorizovaném servisním středisku

VAROVÁNÍ: Nepoužívejte nářadí, pokud spínač nářadí nevypne a nezapne. Spínač musí být opraven, než nářadí budete používat

21 - Nechte vaše elektronářadí opravit pouze certifikovaným odborným personálem - tím bude zajištěno, že bezpečnost stroje zůstane zachována. Opravy by měl provádět pouze odborník, jinak může dojít k ohrožení pracovníka

VAROVÁNÍ: Pokud se nářadí opravuje, používejte pouze originální náhradní díly

VAROVÁNÍ: Pokud je přívodní kabel poškozen, musí být vyměněn výrobcem nebo autorizovaným servisním střediskem

22 - Připojovací zástrčka elektronářadí musí odpovídat zásuvce - zástrčka nesmí být žádným způsobem upravena. Společně s elektronářadím s ochranným uzemněním nepoužívejte žádné adaptérové zástrčky. Neupravené zástrčky a vhodné zásuvky snižují pravděpodobnost úrazu elektrickým proudem

23 - Pokud nářadí používáte v exteriéru, používejte proudový chránič (RCD) – použití proudového chráničce snižuje riziko úrazu elektrickým proudem

Poznámka: Termín „proudový chránič (RCD)“ může být nahrazen termínem „proudová pojistka (GFCI) nebo „vypínač zemních unikajících proudů (ELCB)“

VAROVÁNÍ: Před připojením nářadí k napájení (síťová zásuvka, průmyslová zásuvka atd.) se ujistěte, že napájecí napětí je stejné, jako je uvedeno na typovém štítku nářadí. Napájecí zdroj s vyšším napětím, než je uvedeno na nářadí, může vést k vážnému poranění uživatele a poškození nářadí. Máte-li pochybnosti, nepřipojujte nářadí. Použití napájecího zdroje s napětím nižším než je uvedeno na štítku, poškozuje motor.

Bezpečnostní opatření při řezání

VAROVÁNÍ: Před připojením nářadí k napájení (síťová zásuvka, průmyslová zásuvka atd.) se ujistěte, že napájecí napětí je stejné, jako je uvedeno na typovém štítku nářadí. Napájecí zdroj s vyšším napětím, než je uvedeno na nářadí, může vést k vážnému poranění uživatele a poškození nářadí. Máte-li pochybnosti, nepřipojujte nářadí. Použití napájecího zdroje s napětím nižším než je uvedeno na štítku, poškozuje motor.

Používejte správné nářadí pro řezání

- Ujistěte se, že nářadí je vhodné pro zamýšlenou práci. Nepředpokládejte, že nářadí je vhodné, dokud si před použitím nepřečtete návod.

Chraňte si zrak

- Když používáte řezné nástroje, noste vždy vhodné ochranné brýle
- Brýle nejsou navrženy, aby poskytovaly ochranu očí při použití tohoto nářadí; běžná skla nejsou nárazu-odolná a mohou se roztrhnout

Chraňte si sluch

- Vždy noste vhodné chrániče sluchu, pokud hluk převyšuje 85 dB

Chraňte si dýchací cesty

- Ujistěte se, že vy a ostatní okolo vás nosí vhodné respirátory

Chraňte své ruce

- Nepřibližujte ruce ke kotoučům či jiným řezným nástrojům. Používejte vhodné pomůcky pro posouvání materiálu, pokud pracujete s kratšími kusy

Uvědomte se osoby kolem sebe

- Je zodpovědností toho, kdo s nářadí pracuje, aby osoby, které stojí v okolí nářadí, nebyly vystaveny nebezpečnému hluku a prachu a nosily vhodné ochranné pomůcky

Skryté předměty

- Materiál zkontrolujte před řezáním – odstraňte všechny hřebíky a jiné předměty
- Nepokoušejte se přeřezat materiály, které obsahují skryté předměty, pokud si nejste jisti, že řezné příslušenství je pro to vhodné
- Stěny mohou skrývat vedení a potrubí, automobilové díly karoserie v sobě mohou skrývat palivové vedení a vysoká tráva může skrývat kameny a sklo. Pracovní plochu vždy důkladně zkontrolujte, než začnete práci

Dejte si pozor na odletující odpad

- V některých situacích může odpad odletovat vysokou rychlostí od nářadí. Je zodpovědností osoby obsluhující nářadí, že všichni v okolí jsou před odletujícím odpadem chráněni

Upevnění řezných nástrojů

- Ujistěte se, že řezné nástroje jsou správně a bezpečně upevněny a zkontrolujte, že všechny klíče jsou z nářadí před použitím odstraněny
- Používejte pouze řezné nástroje určené pro toto nářadí
- Nepokoušejte se řezné nástroje upravovat
- Ujistěte se, že řezný nástroj je ostrý, v dobrém stavu a správně uchycený
- Nepokoušejte se ostřit řezné nástroje, které nejsou určeny k opakovanému ostření – takové nástroje mohou mít speciálně tvrzené ostří, které je vyrobeno z tvrdých slitin obsahujících např. wolfram
- Používejte řezné nástroje, které byly vyvinuty a jsou určeny pro toto nářadí
- Pokud přijde ostří do kontaktu s materiálem, pro které není určeno, okamžitě ostří vyměňte

Směr podávání materiálu

- Materiál vždy podávejte proti směru pohybu kotouče

Dávejte pozor na zahřívání nářadí i materiálu

- Nářadí i materiál se mohou během práce zahřát. Nástroje neměřte, dokud úplně nezchladnou

Kontrolujte prach/špony

- Nedovolte, aby se prach nebo špony napekly. Prach z řezání je hořlavý a některé kovové špony mohou způsobit výbuch
- Velmi opatrně buďte, pokud řezáte dřevo i kov. Jiskry vznikající při řezání kovu mohou snadno způsobit vzplanutí dřevěných pilin
- Kdekoliv je to možné, použijte odsávací systém, abyste pracovali v bezpečnějším pracovním prostředí

Popis dílů

1. Rotační válec
2. Upevňovací šrouby bočních panelů
3. Stupnice
4. Ukazatel
5. Odsávací hlavice
6. Imbusové šrouby odsávací hlavice
7. Upevňovací šroub kliky
8. Krytka kliky
9. Rukojeť kliky
10. Podávací stůl
11. Středový stůl
12. Resetovací tlačítko jističe
13. Spínač
14. Krytka uhlíků
15. Imbusový klíč
16. Imbusové šrouby krytu nožů
17. Kryt nožů
18. Otvory pro upevnění odsávací hlavice
19. Magnety

Doporučené použití

- Elektrická tloušťkovačka, která se připevňuje na pracovní stůl, pro náročné hoblování desek z tvrdého i měkkého dřeva. Vhodná pro úpravu nerovného materiálu, vytváření hranolů dřeva pro tvorbu spojů a hoblování na požadovanou tloušťku tak, abyste mohli vytvářet desky pro různé projekty.

Vybalení vašeho nářadí

- Nářadí opatrně vybalte a zkontrolujte. Seznamte se se všemi jeho vlastnostmi a funkcemi
- Ujistěte se, že v balení byly všechny díly a že jsou v pořádku. Pokud bude nějaký díl chybět nebo bude poškozen, nechejte si tyto díly vyměnit předtím, než s nářadím začnete pracovat

Před použitím

 **VAROVÁNÍ:** Nářadí VŽDY vypojte ze sítě, pokud na něm děláte úpravy nastavení, kontrolu, údržbu nebo ho čistíte.

VAROVÁNÍ: VŽDY noste vhodné rukavice odolné proti průřiznutí, když pracujete s rotačním válcem a jeho částmi.

Upevnění na pracovní stůl

- Umístěte nářadí na pevný a plochý povrch tak, aby stůl byl vodorovně a nářadí se nemohlo překlopit
 - Pokud budete tloušťovačku používat pouze na jednom místě, doporučujeme, abyste ji připevnili k pevnému podkladu, jak je popsáno dále:
1. Využijte děr v základně tloušťovačky (obr. A) jako šablony – vyznačte a vyvrtejte čtyři díry do místa, kam tloušťovačku umístíte (např. pracovní stůl). K upevnění nářadí použijte velké šrouby, podložky a matice (nejsou součástí balení)
 2. Pokud budete tloušťovačku využívat i jinde, připevněte ji k desce, kterou snadno svěrkami upevníte k různým povrchům
 3. Pokud používáte šrouby, ujistěte se, že jsou dostatečně dlouhé, aby prošly pracovním stolem/deskou a bylo je možno utáhnout maticemi

Upevnění klíky

Klíku (9) upevněte na pravou stranu tloušťovačky (viz hlavní obrázek):

1. Našroubujte pružnou podložku na upevňovací šroub klíky (7)
2. Nasaďte klíku na šroub (obr. B)
3. Použijte upevňovací šroub klíky pro zajištění klíky ve správné pozici. Použijte imbusový klíč (15) pro utažení šroubu
4. Klíku zakončete krytkou klíky (8), abyste skryli šroub

Upevnění odsávací hlavice

- Odsávací hlavice (5) může být upevněna k oběma stranám nářadí pro odsávání odpadu
1. Pro připevnění odsávací hlavice k rotačnímu válci (1) použijte 2 imbusové šrouby odsávací hlavice (6) – ty připevněte do otvorů pro upevnění odsávací hlavice (18) – obr. C
 2. Poté, co hlavici připevníte, připojte k hlavici hadici odsávacího systému
 3. Před zapnutím nářadí zapněte odsávání

Kontrola vodorovnosti rotačního válce

- Rotační válec (1) je vyrovnán a zkontrolován z výroby. Během přepravy však může dojít ke změně polohy válce
- Pokud rotační válec není vodorovný se středovým stolem (11), způsobí to zkosený řez – tloušťka materiálu na jedné straně bude jiná než tloušťka materiálu na druhé straně. Také to může vést k tomu, že hoblovací nůž se nebude opotřebovávat stejně
- Zkontrolujte, že nože jsou správně umístěny, tím, že provedete zkušební řez: protáhněte tloušťovačkou 2 kusy dřeva na obou stranách (vlevo a vpravo)
- Změňte a porovnejte výsledky, abyste se ujistili, že nože jsou správně nastavené anebo určili rozdíl, o který je potřeba nože nastavit jinak
- Pokud je nož třeba nastavit, podívejte se do části návodu „Údržba – nastavení rotačního válce“

Pokyny pro použití

⚠ VAROVÁNÍ: Nářadí VŽDY vypojte ze sítě, pokud na něm děláte úpravy nastavení, kontrolu, údržbu nebo ho čistíte.

VAROVÁNÍ: VŽDY noste vhodné rukavice odolné proti prořiznutí, když pracujete s rotačním válcem a jeho částmi.

Důležité pokyny pro bezpečné používání tohoto nářadí

- Nářadí odpojte ze sítě vždy, když měníte nastavení nebo vyměňujete nějaké díly
- Ujistěte se, že spínač je v poloze „vypnuto“ („OFF“), než nářadí připojíte do sítě
- Udržujte končetiny v bezpečné vzdálenosti od všech pohyblivých částí

- Používejte ochranné brýle a obličejový štít při použití tohoto nástroje
- Ujistěte se, že všechny volné části se mohou volně a bez překážek pohybovat
- Udržujte nože ostré, vyrovnané a řádně upevněné k řezné hlavě
- Nikdy nezapínejte nářadí s materiálem, který se dotýká nožů
- Kdykoliv tloušťovačku nepoužíváte, vypněte ji a odpojte od napájení
- Udržujte tloušťovačku v pořádku. Postupujte podle pokynů pro údržbu (viz „Údržba“)
- Nikdy nepoužívejte tloušťovačku pro děláni částečných řezů – dovolte tloušťovačce řezat po celé délce materiálu
- Nepoužívejte tloušťovačku pro řezání plesnivého dřeva

Kapacita materiálu

• Materiál musí mít tyto minimální/maximální rozměry:

- i. Minimální tloušťka: 3,2 mm
- ii. Minimální délka: 125 mm
- iii. Minimální šířka: 18 mm
- iv. Maximální šířka: 317 mm

- Nepoužívejte slabé, přeschlé nebo poničené, sukovité dřevo, které by se při hoblování mohlo rozlomit a způsobit tak poškození hoblovacího mechanismu a motoru a způsobit zpětný ráz
- Ujistěte se, že ve dřevu nejsou hřebíky, sponky apod. Tyto předměty mohou způsobit závažné poškození nářadí. Představují velké bezpečnostní riziko a také mohou způsobit zpětný ráz
- Nehobluje velmi zprohýbané nebo křivé dřevo, které se nedostatečně dotýká podávacího stolu
- Tato tloušťovačka je určena pouze pro přírodní dřevo
- Před hoblováním odstaňte z materiálu lepidlo a cizí předměty
- Používejte celou šířku nožové hlavy, abyste předešli nerovnoměrnému opotřebení nožů

Nastavení výšky rotačního válce

- Rotační válec (1) obsahuje motor, nožovou hlavu s noži a podavač dovnitř a ven
- Otočte rukojeť klíky (9), abyste rotační válec zvedli nebo spustili. Jedna kompletní otočka klíků zvedá nebo spouští rotační válec o 1,58 mm (1/16“)
- Ukazatel (4) a stupnice (3) ukazují, v metrické i palcové stupnici, výšku nožové hlavy nad středovým stolem (11) – a to je přibližná tloušťka materiálu po hoblování
- Stupnice je kalibrována ve výrobě. Abyste dosáhli přesných výsledků, doporučujeme, abyste si rozměr přeměřili posuvným pravítkem nebo digitálním tloušťkoměrem před a po každém průchodu

Nastavení hloubky řezu

- Abyste chránili motor a nožovou hlavu, doporučená maximální hloubka řezu pro jeden průchod materiálu je následující:

Maximální hloubka řezu

Šířka materiálu *Maximální hloubka řezu*

Až do 125 mm 2,38 mm

Od 125 mm do 317 mm 1,6 mm

Nastavení hloubky řezu:

1. Změňte aktuální tloušťku materiálu a porovnejte ji s požadovanou tloušťkou
2. Podívejte se do výše uvedené tabulky "Maximální hloubka řezu" a určete, zda stačí jeden nebo je nutné dělat více průchodů
3. Pokud stačí pouze jeden průchod materiálu:
 - Použijte klíku pro pohyb rotačního válce nahoru nebo dolů, dokud ukazatel (4) neukazuje na požadovanou tloušťku materiálu na stupnici (3)

4. Pokud je zapotřebí více než jeden průchod materiálu:

- Doporučuje se, abyste si rozdělili průchody na řezání přibližně stejné hloubky
- Pro první a případné další průchody si nastavte výšku rotačního válce na aktuální tloušťku materiálu minus hloubku vypočtenou v kroku (a)
- Zkontrolujte úbytek posuvným pravítkem nebo digitálním tloušťkoměrem po každém průchodu

Zapnutí a vypnutí

- Spínač (13) je umístěn na přední straně tloušťkovačky
- Pro zapnutí tloušťkovačky zmáčknete zelené tlačítko ON (I)
- Pro vypnutí tloušťkovačky zmáčknete červené tlačítko OFF (0)

Jistič

- Jistič je umístěn vedle spínače (13)
- Pokud je zjištěn nadměrný elektrický proud, jistič vypne napájení kvůli ochraně motoru
- Před nahozením jističe zkontrolujte, že nedošlo ke zkratce nebo vadě na motoru, spínači a přívodu elektrické energie
- Chcete-li nahodit jistič:
 - Stisknete červené (0) tlačítko, abyste nářadí vypnuli
 - Stisknete resetovací tlačítko jističe (12)

Práce s tloušťkovačkou

- VAROVÁNÍ:** VŽDY noste vhodné ochranné pomůcky, včetně ochranných brýlí, chráničů sluchu i respirátoru, když pracujete s tímto nářadím
- Pro dosažení nejlepších výsledků je třeba určit požadovanou hloubku řezu a konečnou tloušťku materiálu ještě před hoblováním. Vzhledem k tomu, že je omezena maximální hloubka řezu, může být třeba několik průchodů materiálu pro dosažení konečné tloušťky
 - Obecně platí, že tenké řezy dávají lepší výsledky, pokud jde o hladkost a rovnost konečného povrchu, menší zpětný ráz, menší poškození a menší opotřebení nožové hlavy a motoru
 - Chcete-li zabránit zpětnému rázu, nikdy nefežte hlouběji než o 2,4 mm (3/32") na jeden průchod
 - Je-li nutné materiál řezat více průchody, rotační válec musí být ručně snížen před každým průchodem
 - Vždy nastavte tenkou hloubku řezu, pokud řežete tvrdé dřevo, široký materiál a materiál s nerovným povrchem
 - Vyhnete se zachycení dřeva s mnoha nebo velkými suky nebo nadměrně zkrouceného dřeva
 - Pokud je to nutné, opracujte nejdříve jednu stranu materiálu hoblíkem, abyste získali alespoň jeden plochý povrch před použitím tloušťkovačky
 - Zhoblujte obě strany materiálu odstraněním poloviny celkové hloubky z každé strany. Tak získáte dva hladké povrchy se stejnou vlhkostí a tak je méně pravděpodobné, že dřevo při vyschnutí zkroutlí
 - Než bude hoblovat materiál, udělejte si testovací řez na podobném materiálu, abyste si ověřili správné nastavení hloubky
 - Veďte materiál po směru vláken, kdykoli je to možné
 - Dlouhé nebo široké materiály vhodné podložte
- Nastavte tloušťkovačku na požadovanou hloubku řezu (viz. výše Nastavení hloubky řezu)
 - Postavte se na stranu, kde je klika. Nikdy nestůjte přímo před materiálem, nikdo také nesmí stát ve směru nebo kolmo k rotaci nožů. Zpětný ráz nebo odletující třísky budou mířit tímto směrem
 - Položte materiál na podávací stůl (10) – strana, kterou budete hoblovat, míří nahoru
 - Zapněte nářadí a počkejte, dokud nedosáhne plné rychlosti
 - Materiál držte pevně, pomalu s ním pohybujte směrem k podávací

Poznámka: Nikdy nedávejte materiál do tloušťkovačky přes stůl, po kterém materiál vyjíždí ven

- Jakmile je materiál zachycen v podavači, přestaňte na něj tlačit. Podavač materiálem automaticky pohybuje směrem k nářadí
- Netlačte na materiál při hoblování. Způsobí to přehřátí motoru
- Pokud motor běží, držte ruce mimo ostří nožů i oblast, kde odlétávají třísky
- Velké materiály podepřete při pohybu tloušťkovačkou, abyste materiál stabilizovali
- Přesuňte se k zadní části tloušťkovačky, abyste si odebrali materiál. Za materiál netahajte, nechte pracovat válečky podavače
- Pokud se materiál v tloušťkovačce zasekne, vypněte nářadí, odpojte ho ze sítě, zvedněte rotační válec mimo materiál a POČKEJTE, DOKUD SE NÁŘADÍ ÚPLNĚ NEZASTAVÍ
- Nikdy do nářadí nesahejte, když je v provozu nebo dobíhá
- Používejte válečkové podavače nebo jinou podpěru, pokud pracujete s dlouhým materiálem
- Abyste dosáhli přesných výsledků, doporučujeme, abyste si tloušťku materiálu přeměřili posuvným pravítkem nebo digitálním tloušťkoměrem před a po každém průchodu

Příslušenství

- Řada příslušenství, jako Adaptéry pro výfuk prachu (224786), Nádoba na zachytávání prachu (330055) a Nože pro tloušťkovačku (300259), je k dispozici u Vašeho prodejce Triton. Náhradní díly je možné zakoupit od prodejce Triton nebo online na www.toolsparsonline.com

Údržba

VAROVÁNÍ: Nářadí VŽDY vypojte ze sítě, pokud na něm děláte úpravy nastavení, kontrolu, údržbu nebo ho čistíte.

VAROVÁNÍ: VŽDY noste vhodné rukavice odolné proti prořiznutí, když pracujete s rotačním válcem a jeho částmi.

Poznámka: Jakékoliv poškození tohoto nářadí by mělo být opraveno a důkladně prověřeno kvalifikovaným personálem před dalším použitím

Poznámka: Pro opravy nářadí využijte kvalifikovanou osobu, která používá pouze originální náhradní díly. Jen tak zůstane zaručena bezpečnost elektrického nářadí.

Toto nářadí bylo vyrobeno za použití nejlepších komponentů ve své třídě a využívá nejnovější inteligentní obvody, který chrání nářadí a jeho součásti. Při běžném používání by měl dlouho sloužit

Čištění a promazávání

- Udržujte nářadí v čistotě. Špína a prach mohou způsobit, že se vnitřní části rychle opotřebují a zkrátí se tak životnost nářadí. Čistěte tělo Vašeho nářadí měkkým kartáčem nebo suchým hadříkem. Pokud máte k dispozici čisté, suché a stlačené vzduch, použijte ho pro profouknutí ventilačních otvorů
- Po použití vysajte tloušťkovačku kvůli odstranění dřevní štěpky, pilin a nečistot
- K odstranění pryskyřice a zbytků mastnoty použijte čisticí roztok (není součástí balení)
- Odstraňte piliny, štěpku a mastnotu z řetězů a převodů
- Ložiska v motoru a nožové hlavy jsou z výroby utěsněny a tak není vyžadováno žádné další mazání
- Čtyři součástky vyžadují pravidelné mazání:
 - Vertikální šroubový mechanismus rotačního válce (x2)
 - Západky rotačního válce
 - Vertikální lišty rotačního válce (x4)
 - Řetězový pohon podavače
- Odstraňte horní a oba boční panely pro přístup k těmto součástkám

- Před mazáním vyčistěte řetězový pohon. Pomocí oleje ve spreji (není součástí balení) promažte řetěz. Počkejte, než mazivo pronikne mezi články řetězu; poté povrch řetězu do sucha otřete
- Odstraňte všechny zbytky mastnoty z ostatních součástí pomocí odmašťovačů, je-li to nutné. Pak naneste vrstvu víceúčelového lubrikantu (není součástí balení)
- Pracovní stůl a prodloužení stolu mohou být potaženy velmi tenkou vrstvou mazacího vosku (není součástí balení) a chránit tak povrch od rzi; materiál se pak snadněji pohybuje směrem k nářadí

Vyrovnaní rotačního válce

- Zkontrolujte zarovnání nožů tím, že tloušťkovačkou protáhnete dva kusy materiálu (vlevo a vpravo)
- Změřte a porovnejte výsledky a zkontrolujte, zda jsou nože správně nastaveny anebo určete potřebnou změnu nastavení
- Chcete-li opravit špatné nastavení:
 1. Vypněte tloušťkovačku a vypojte ji ze sítě
 2. Opatrně tloušťkovačku položte na zadní stranu
 3. Odstraňte šrouby na vodorovném vřetenu na straně, kde je klika (9) – obr. D
 4. Opatrně uvolněte převody (obr. E)
 5. Pomalu otáčejte klikou, abyste snížili nebo zvýšili polohu rotačního válce, abyste správně nastavili jeho polohu
 6. Otáčejte klikou dopředu nebo dozadu podle potřeby, abyste opravili nerovnost. Každé celé otočení klikou udělá úpravu o 1,5 mm (1/16")
 7. Znovu upevněte převody a našroubujte šrouby na vodorovném vřetenu
 8. Opatrně tloušťkovačku postavte
 9. Proveďte zkušební řez, abyste se ujistili, že rotační válec je správně seřízen
 10. Celý postup opakujte, pokud jsou třeba další úpravy

Kontrola a výměna nožů

Kontrola nožů:

1. Najděte kryt nožů (17) na zadní straně tloušťkovačky. Povolte a odstraňte imbusové šrouby krytu nožů (16) na jedné straně a zvedněte panel (obr. F)
2. Vevnitř najdete nožovou hlavu a dva ostré nože na nožové hlavě
3. Aniž byste se dotkli nože, opatrně otočte nožovou hlavou, dokud západka nezapadne do nožové hlavy
4. Pomocí imbusového klíče (15) odstraňte šest šroubů na krytu nožů (obr. G)
5. Pomocí dvou magnetů (19) opatrně odstraňte kryt nožů
6. Potom pomocí magnetů odstraňte nože
7. Zkontrolujte, zda nože vykazují známky opotřebení nebo poškození. Nůž, který je tupý, opotřebovaný, proříznutý nebo nerovnoměrně opotřebovaný, může mít za následek špatný výsledek, jako je vytrhávání vláken, nerovný řez, nerovný okraj apod.

Výměna nože:

Poznámka: Nože vždy vyměňujte jako pár

Poznámka: Nikdy nemíchejte nový nůž se starým nožem na nožové hlavě. Nikdy nemíchejte nože s různým stupněm opotřebení. Nikdy nepoužívejte nůž, kde je jedna strana více opotřebovaná než druhá a nikdy nepoužívejte jiné nože než nože určené výrobcem

1. Použijte magnety (19) pro vyzvednutí a umístění nového nože na nožovou hlavu
2. Umístěte nůž tak, aby seděl pevně na obou kolicích
3. Pomocí magnetů přeneste kryt zpět na nože
4. Znovu nasadte kryt tak, aby šest otvorů pro upevnění bylo vyrovnáno s otvory na nožové hlavě
5. Utáhněte a zajistěte kryt šesti šrouby

Kontrola a výměna druhého nože:

1. Chcete-li se dostat k druhému noži, opatrně vytáhněte a podržte západku na boku nožové hlavy, abyste ji uvolnili (obr. H)
2. Jakmile se nožová hlava otáčí, uvolněte západku
3. Aniž byste se dotkli nože, opatrně otočte nožovou hlavou, dokud západka nezapadne do nožové hlavy
4. Opakujte postup pro výměnu nože pro kontrolu a výměnu druhého nože

Kontrola a výměna uhlíků

- Během času se uhlíky uvnitř motoru mohou opotřebovat
- Nadměrné opotřebované uhlíky může způsobovat ztrátu výkonu, občasné selhání nebo viditelné jiskření
- Životnost uhlíků se mění v závislosti na zatížení motoru. Doporučujeme kontrolu uhlíků po každých 100 hodinách provozu
- Vyměňte uhlíky, pokud je délka uhlíku méně než 9,5 mm (3/8"), nebo v případě, že pružiny jsou opotřebované, nebo pokud jste si všimli ztráty výkonu motoru
- Vyměňte je pouze za nové díly a vždy vyměňte oba uhlíky
- Chcete-li zkontrolovat a vyměnit uhlíky:
 1. Odšroubujte krytky uhlíků (14) na obou stranách motoru
 2. Vyměňte uhlíky a zkontrolujte opotřebení
 3. Vložte nové uhlíky v případě potřeby, a znovu připevněte krytky uhlíků

Výměna hnacího řemene

- Nedostatečné napnutí řemene způsobí, že řemen bude prokluzovat. Volný řemen musí být vyměněn
 - 1. Vypněte tloušťkovačku a vytáhněte zástrčku ze sítě
 - 2. Vyměňte kliku (9), pak povolte a odstraňte upevňovací šrouby bočních panelů (2) (obr. I), abyste mohli odstranit boční panel. Tak se dostanete k řemenovému pohonu (obr. J)
 - 3. Sejměte horní kryt řemenice (obr. K)
 - 4. Odstraňte starý řemen tak, že ho sundáte nejdříve z jedné a pak druhé řemenice. Opatrně vytáhněte řemen směrem ven, zatímco současně otáčíte řemenicí (obr. L)
- Poznámka:** Chcete-li pusit řemenice, musíte držet červenou západku, aby se řemenice mohly pohybovat.
5. Na řemenice nasadte nový řemen v opačném pořadí, než jste starý řemen sundávali
 6. Ujistěte se, že řemen je rovnoměrně usazen v drážkách řemenice
 7. Nasadte a upevněte boční panel a kliku

Skladování

- Toto nářadí uchovávejte na bezpečném, suchém místě mimo dosah dětí

Likvidace

Vždy dbejte místních zákonů, pokud potřebujete přístroj zlikvidovat, protože již nefunguje a není možné ho opravit.

- Nevyhazujte elektronářadí nebo jiný elektroodpad (WEEE) do domovního odpadu
- V případě dotazů kontaktujte příslušný úřad pro bližší informace o likvidaci elektrozařízení

Řešení problémů

Problém	Možná příčina	Možné odstranění problému
Motor se přehřívá	Motor je přetížen	Snižte zátěž motoru. Vypněte nářadí a počkejte, dokud se nezchladí
	Prach se připekl a způsobil nižší cirkulaci vzduchu	Odstraňte napečený prach
Časté vypínání proudového chrániče	Motor je přetížen	Snižte zátěž motoru
	Nedostatečný proudový chránič	Nahradte ho správným proudovým chráničem
	Přetížení sítě	Snižte zatížení sítě
	Nože jsou tupé	Naostřete nebo vyměňte nože
Materiál se nepohybuje	Nedostatečná podpěra materiálu	Dlouhý materiál dodatečně podepřete
	Nože jsou tupé	Vyměňte nože
	Nerovnoměrný tlak na řeznou hlavu	Materiál během řezání jemně tlačte
	Rotační válec není vodorovný se stolem	Nastavte stůl a rotační válec do vodorovné polohy
	Materiál není správně zachycen	Zkontrolujte, že materiál prochází tloušťkovačkou
Hoblovaný povrch není hladký	Nože jsou tupé	Vyměňte nože
	Díky vlhkosti ve dřevě se vlákna třepí	Použijte vyschlé dřevo
	Vytrhávání vláken kvůli hoblování proti směru vláken	Změňte směr hoblování a hoblujte po směru vláken
	Řez je příliš hluboký	Snižte hloubku řezu
	Nerovnoměrná tloušťka materiálu	Rotační hlava není ve vodorovné poloze se základnou tloušťkovačky. Přenastavte rotační válec
Problémy s nastavením výšky rotačního válce	Zámek rotačního válce je zamčený	Uvolněte zámek rotačního válce
	Opatřebované šrouby stupnice	Vyměňte šrouby stupnice
	Špinavé šrouby stupnice	Vyčistěte a promažte šrouby stupnice
	Rotační válec není vodorovný se stolem	Nastavte stůl a rotační válec do vodorovné polohy
	Zbytky materiálu mezi rotační hlavou a bočními panely	Vyčistěte a upravte rotační hlavu

Záruka

Pro registraci záruky navštivte naše webové stránky www.tritontools.com* a zadejte informace o výrobku.

Vaše údaje budou uloženy (pokud tuto možnost nezakážete) a budou vám zasílány novinky.

Vaše údaje neposkytneme žádné třetí straně.

Záznam o nákupu

Datum pořízení: ___ / ___ / ___

Model: TPT125

Kupní doklad uschovejte jako potvrzení zakoupení výrobku

CE Prohlášení o shodě

Níže podepsaný: pan Darrell Morris

zplnomocněný: Triton Tools

prohlašuje, že

Toto prohlášení bylo vydáno na výhradní odpovědnost výrobce.

Předmět tohoto prohlášení je v souladu s příslušnou harmonizační legislativou Unie.

Výrobek číslo: TPT125

Popis: Tloušťkovačka

Byl uveden na trh ve shodě se základními požadavky a příslušnými ustanoveními následujících směrnic:

- Směrnice o bezpečnosti strojních zařízení 2006/42/EC
- Směrnice o technických požadavcích na výrobky z hlediska jejich elektromagnetické kompatibility 2014/30/EC
- Směrnice RoHS 2011/65/EU
- EN 61029-1:2009+A11:2010
- EN 61029-2-3:2011
- EN55014-1+A2:2011

Pokud se během 3-letá ode dne nákupu objeví závada výrobku společnosti Triton Precision Power Tools, která byla způsobená vadou materiálu nebo vadným zpracováním, Triton opraví nebo vymění vadný díl zdarma.

Tato záruka se nevztahuje na výrobky, které budou používány pro komerční účely, a dále na poškození, které je způsobeno neodborným použitím nebo mechanickým poškozením výrobku.

* Registrujte se během 30 dní od nákupu.

Změna podmínek vyhrazena.

Těmito podmínkami nejsou dotčena vaše zákonná práva.

- EN55014-2+A2:2008
- EN61000-3-2+A2:2009
- EN61000-3-3:2013

Notifikovaná osoba: TÜV SÜD Product Service

Technická dokumentace je uložena u: Triton Tools

Datum: 09/11/2016

Podpis:

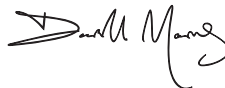

Mr Darrell Morris

Výkonný ředitel

Jméno a adresa výrobce:

Powerbox International Limited, Company No. 06897059.

Registrovaná adresa: Powerbox, Boundary Way, Lufton Trading Estate, Yeovil, Somerset BA22 8HZ, United Kingdom.

Preklad originálneho návodu

Ďakujeme za zakúpenie výrobku Triton. tento manuál obsahuje informácie nutné k bezpečnému používaniu a správne fungovaniu tohto výrobku. Tento výrobok ponúka mnoho jedinečných funkcií. Je možné, že ste už s podobným výrobkom pracovali, napriek tomu si však prečítajte tento manuál, aby ste naplno pochopili všetky inštrukcie. Uistite sa, že každý, kto s výrobkom pracuje, si tento manuál prečítal a porozumel mu.

Použitie symboly



Používajte chrániče sluchu
Používajte ochranné okuliare
Používajte respirátory
Používajte ochranu hlavy



Prečítajte si návod



Používajte ochranné rukavice



Používajte ochranný odev



Trieda ochrany I (uzemnenie)



Nepoužívajte v daždi alebo vo vlhkom prostredí



VAROVANIE: Pochyblivé časti môžu spôsobiť úraz rozdrvením a rezné poranenia.



Pozor na spätný ráz!



Výhradne na vnútorné použitie!



Ochrana životného prostredia

Nevyhádzajte elektronáradie do domového odpadu. Zariadenie odovzdajte na recykláciu. V prípade otázok kontaktujte príslušný úrad alebo predajcu.



VAROVANIE

NEBEZPEČENSTVO PRI ZDVÍHANÍ

Ak budete náradie dvíhať sami, môžete si spôsobiť zranenie. Pri zdvíhaní alebo presúvaní nepracujte sami. Tento výrobok je ťažký a odporúča sa, aby ho montovali 2 pracovníci.



V súlade s príslušnou legislatívou a bezpečnostnými štandardmi.

Technické informácie

Model:	TPT125
Napätie:	220-240V~, 50/60Hz
Výkon:	1100W
Rezy za minútu:	17,500 min ⁻¹
Otáčky naprázdno:	8,750 min ⁻¹
Výška hobľovania:	3,2 - 152 mm
Šírka hobľovania:	317 mm
Veľkosť stolu:	317 x 320 mm
Trieda ochrany:	
Hmotnosť:	22,2 kg
Informácie o hluku a vibráciách:	
Akustický tlak L _{PA} :	90,9 dB(A)
Akustický výkon L _{WA} :	103,9 dB(A)
Tolerancia K:	3 dB
Pokiaľ úroveň hluku podľa použitého elektronáradia prekročí 85 dB(A), je treba prijať ochranné protihlukové opatrenia.	
Vzhľadom na nepretržitý vývoj výrobkov Triton, sa technické informácie našich výrobkov môžu meniť bez ohľadovania.	

VAROVANIE: Ak hladina hluku presiahne 85 dB(A), vždy noste chrániče sluchu a obmedzte dobu práce s elektronáradím. Pokiaľ sa hladina hluku stane nepríjemnou aj s chráničmi sluchu, ihneď prestaňte náradie používať. Skontrolujte, či máte chrániče sluchu správne pripavené, aby mohli poskytovať potrebné zníženie hladiny hluku, ktoré elektronáradie vydáva.

VAROVANIE: Vystavenie sa vibráciám elektronáradia môže spôsobiť stratu vnímania dotyku, necitlivosť rúk, mravčenie a/alebo obmedzenú schopnosť úchopu. Dlhodobé vystavenie sa vibráciám môže tieto problémy zmeniť na chronický stav. Ak je treba, obmedzte čas, kedy ste vibráciám vystavení a používajte anti-vibračné rukavice. Elektronáradie nepoužívajte v prostredí s teplotou nižšou než je izbová teplota, pretože vibrácie môžu mať väčší efekt. Využite hodnoty uvedené v technických informáciách, aby ste určili vhodnú dobu práce a frekvenciu práce s elektronáradím.

Úroveň hluku a vibrácií bola zmeraná podľa meracích metód normovaných v EN60745, príp. podobných medzinárodných štandardov. Namerané hodnoty zodpovedajú bežnému používaniu elektronáradia v bežných pracovných podmienkach. Nevhodne udržiavané, nesprávne zložené alebo nesprávne používané náradie môže vytvárať vyššie hladiny hluku a vibrácií. www.osha.europa.eu ponúka informácie o úrovni hluku a vibrácií v pracovnom prostredí; tieto informácie môžu byť užitočné pre hobby používateľov, ktorí používajú prístroj častejšie.

Bezpečnostné opatrenia

UPOZORNENIE! Keď používate elektronáradie, mali by ste vždy poslúchnuť bezpečnostná varovania, aby ste minimalizovali riziko požiaru, úraz elektrickým prúdom a/alebo vážne poranenie. Prečítajte si všetky bezpečnostná varovania a inštrukcie.

UPOZORNENIE: Tento prístroj nesmie byť používaný osobami (vrátane detí) s telesným alebo mentálnym postihnutím. Ďalej ho nesmú používať osoby, ktoré majú nedostatok skúsenosti a znalostí, pokiaľ na ne nedohliada osoba zodpovedná za bezpečnosť alebo pokiaľ im neboli odozvané inštrukcie na obsluhuovacie zariadenia. Deti musia byť oboznámené s faktom, že sa s týmto prístrojom nesmú hrať.

POZOR: Elektronáradie a príslušenstvo používajte podľa tohto návodu; berte pritom do úvahy podmienky na pracovisku a prácu, ktorú vykonávate. Použitie elektronáradia pre práce odlišné od tých, ku ktorým je elektronáradie určené, môže spôsobiť nebezpečné situácie.

Pod výrazom „elektronáradie“ používajú v bezpečnostných opatreniach sa rozumie zariadenie zapojené do elektrickej siete (sieťový káblom) alebo zariadenie, ktoré využíva batériový pohon (bez sieťového kábla).

- 1 - Udržujte pracovisko čisté a dobre osvetlené - neporiadok alebo neosvetlené pracovné miesto môže viesť k úrazom
 - 2 - Zvážte, kde náradie použijete
 - Nevystavujte náradie dažďu
 - Nepoužívajte náradie vo vlhkom prostredí
 - Pracovnú plochu majte dobre osvetlenú
 - Nepoužívajte elektronáradie v prostredí ohrozenom výbuchom, v ktorom sa nachádzajú horľavé kvapaliny alebo plyny
 - 3 - Chráňte sa pred úrazom elektrickým prúdom - vyhňte sa telesnému kontaktu s uzemnenými povrchmi ako je potrubie, vykurovacie telesá, sporáky a chladničky
 - 4 - Udržujte osoby by sa mali nachádzať v dostatočnej vzdialenosti
 - nenechajte prizerajúci osoby, najmä deti, dotýkať sa káblov a udržiavte ich v dostatočnej vzdialenosti od pracovného miesta
 - 5 - Nepotrebné náradie upracť - pokiaľ náradie nepoužívate, malo by byť skladované na suchom a uzamknutom mieste, mimo dosahu detí
 - 6 - Na náradie netlačte - prácu zvládne lepšie a bezpečnejšie v rýchlosti, ktorá je odporúčaná
 - 7 - Používajte správne náradie - nepoužívajte malé náradie na prácu, ktorú lepšie zvládne výkonnejšie náradie. Náradie nepoužívajte na prácu, pre ktorú nie je určené; napr. nepoužívajte okružnú pilu na rezanie konárov alebo polien
 - 8 - Používajte vhodný odev
 - Nenoste žiadny voľný odev alebo šperky, ktoré môžu byť zachytené pohybujúcimi sa dielmi
 - Ak pracujete vonku, noste vhodnú bezpečnostnú obuv
 - Noste pokrývku hlavy, ktorá schová dlhé vlasy
 - 9 - Používajte ochranné pomôcky
 - Používajte ochranné okuliare
 - Používajte respirátor alebo masku proti prachu, ak pracujete v prašnom prostredí
- VAROVANIE:** Nosení ochranných pracovných pomôcok alebo vhodného oblečenia môže spôsobiť poranenie alebo zvýšiť pravdepodobnosť úrazu
- 10 - Pripojte odsávacie vybavenie - ak je náradie vybavené pripojením odsávacieho systému alebo zberným vybavením, uistite sa, že je správne pripojené a používané
 - 11 - Dbajte na účel káblu - nepoužívajte ho na vytiahnutie zástrčky zo zásuvky. Udržujte kábel ďaleko od tepla, oleja, ostrých hrán alebo pohyblivých dielov stroja. Poškodené alebo spletené káble zvyšujú riziko zásahu elektrickým prúdom
 - 12 - Bezpečná práca - kedykoľvek je to možné, používajte svorky

alebo zverák pre držanie materiálu. Je to bezpečnejšie, než materiál držať rukami

- 13 - Nenakláňajte sa príliš - stojte v správnej polohe a vždy držte rovnováhu
 - 14 - S náradím zaobchádzajte svedomito
 - Rezné nástroje udržiavajte ostré a čisté - starostlivo ošetrované rezné nástroje s ostrými reznými hranami majú menšiu tendenciu k zablokovaniu a ľahšie sa vedú
 - Dodržiavajte pokyny týkajúce sa mazania a výmeny príslušenstva
 - Pravidelne kontrolujte prívodný kábel, a ak je poškodený, nechajte ho opraviť v autorizovanom servisnom centre
 - Predlžovacie káble pravidelne kontrolujte, a ak sú poškodené, vymeňte ich
 - Rukoväte udržiavte suché, čisté a bez stôp oleja alebo masťoty
- VAROVANIE:** Veľa úrazov je spôsobených náradím, s ktorým nie je svedomito zaobchádzané
- 15 - Náradie odpájajte zo siete - pokiaľ náradie nepoužívate, pri úpravách alebo výmene príslušenstva ako sú nože, bity a kotúče, náradie vždy vypnite zo siete
- VAROVANIE:** Použitie príslušenstva, ktoré nie je odporúčané výrobcom, môže spôsobiť riziko poranenia osôb
- 16 - Odstráňte nastavovacie kľúče - vytvorte si zvyk, že pred spustením náradia vždy skontrolujete, že sú všetky nastavovacie kľúče a iné náradie z náradia odstránené
 - 17 - Zabráňte neúmyselnému spusteniu - uistite sa, že spínač je v polohe vypnutu, keď náradie zapínate do siete alebo vkladáte batérie, keď náradie zdvíhate alebo ho odnášate
- VAROVANIE:** Nezamýšľané spustenie náradia môže spôsobiť vážne poranenie
- 18 - Používajte predlžovacie káble určené na použitie vonku - pokiaľ náradie používate v exteriéri, používajte len predlžovacie káble určené a označené pre vonkajšie použitie. Použitie kábla na vonkajšie použitie znižuje riziko úrazu elektrickým prúdom
 - 19 - Buďte pozorní
 - Dávajte pozor na to, čo robíte, a pristupujte k práci s elektrickým rozumne
 - Nepoužívajte žiadne ručné elektrické náradie, ak ste unavení alebo pod vplyvom drog, alkoholu alebo liekov
- VAROVANIE:** Moment nepozornosti pri používaní náradia môže viesť k vážnym poraniam
- 20 - Kontrolujte poškodené diely
 - Pred použitím náradia by ste ho mali dôkladne prezrieť, aby ste sa uistili, že náradie funguje správne a zvládne zamýšľanú úlohu
 - Skontrolujte vyrovnanie pohyblivých častí, zachytávanie pohyblivých častí, poškodenie jednotlivých dielov, upevnenie a všetky ďalšie podmienky, ktoré môžu ovplyvniť prevádzku náradia
 - Ochranný kryt alebo iné časti, ktoré sú poškodené, by mali byť riadne opravené alebo vymenené v autorizovanom servisnom stredisku, pokiaľ nie je uvedené inak v tomto návode na obsluhu
 - Chybné spínače nechajte vymeniť v autorizovanom servisnom stredisku
- VAROVANIE:** Nepoužívajte náradie, ak sa spínač náradia nevyklopí a nezapne. Spínač musí byť opravený, než náradie budete používať
- 21 - Nechajte vaše elektronáradie opraviť iba certifikovaným odborným personálom - tým bude zabezpečené, že bezpečnosť náradia zostane zachovaná. Opravy by mal vykonávať iba odborník, inak môže dôjsť k ohrozeniu pracovníka
- VAROVANIE:** Ak sa náradie opravuje, používajte iba originálne náhradné diely
- VAROVANIE:** Ak je prívodný kábel poškodený, musí byť vymenený výrobcom alebo autorizovaným servisným strediskom
- 22 - Pripojovacia zástrčka elektronáradia musí zodpovedať zásuvke - zástrčka nesmie byť žiadnym spôsobom upravovaná. Spoločne s elektronáradím s ochranným uzemnením nepoužívajte žiadne adaptéry. Neupravené zástrčky a vhodné zásuvky znižujú

pravdepodobnosť úrazu elektrickým prúdom

23 - Ak náradie používate v exteriéri, používajte prúdový chránič (RCD) - použitie prúdového chrániča znižuje riziko úrazu elektrickým prúdom

Poznámka: Termín "prúdový chránič (RCD)" môže byť nahradený termínom "prúdová poistka (GFCI) alebo" vypínač zemných unikajúcich prúdov (ELCB) "

VAROVANIE: Pred pripojením náradia k napájaniu (sieťová zásuvka, priemyselná zásuvka atď.) sa uistite, že napájacie napätie je rovnaké, ako je uvedené na typovom štítku náradia. Napájací zdroj s vyšším napätím, ako je uvedené na náradie, môže viesť k vážnemu poraneniu užívateľa a poškodenie náradia. Ak máte pochybnosti, nepripájajte náradie. Použitie napájacieho zdroja s napätím nižším ako je uvedené na štítku, poškodzuje motor.

Bezpečnostné opatrenia pre rezanie

VAROVANIE: Pred pripojením náradia k napájaniu (sieťová zásuvka, priemyselná zásuvka atď.) sa uistite, že napájacie napätie je rovnaké, ako je uvedené na typovom štítku náradia. Napájací zdroj s vyšším napätím, ako je uvedené na náradie, môže viesť k vážnemu poraneniu užívateľa a poškodenie náradia. Ak máte pochybnosti, nepripájajte náradie. Použitie napájacieho zdroja s napätím nižším ako je uvedené na štítku, poškodzuje motor.

Používajte správne náradie pre rezanie

- Uistite sa, že náradie je vhodné pre zamýšľanú prácu. Nepredpokladajte, že náradie je vhodné, kým si pred použitím neprečítate návod.

Chráňte si zrak

- Keď používate rezné nástroje, noste vždy vhodné ochranné okuliare
- Okuliare nie sú navrhnuté, aby poskytovali ochranu očí pri použití tohto náradia; bežná skla nie sú nárazu-odolná a môžu sa roztrieštiť

Chráňte si sluch

- Vždy noste vhodné chrániče sluchu, ak hluk prevyší 85 dB

Chráňte si dýchacie cesty

- Uistite sa, že vy a ostatní okolo vás nosia vhodné respirátory

Uvedomte sa osoby okolo seba

- Je zodpovednosťou toho, kto s náradie pracuje, aby osoby, ktoré stoja v okolí náradie, neboli vystavené nebezpečnému hluku a prachu a nosili vhodné ochranné pomôcky

Skryté predmety

- Materiál skontrolujte pred rezaním - odstráňte všetky kince a iné predmety
- Nepokúšajte sa prerezať materiály, ktoré obsahujú skryté predmety, ak si nie ste istí, že rezné príslušenstvo je pre to vhodné
- Steny môžu skrývať vedenia a potrubia, automobilové diely karosérie v sebe môžu skrývať palivové vedenie a vysoká tráva môže skrývať kamene a sklo. Pracovnú plochu vždy dôkladne skontrolujte, než začnete pracovať

Dajte si pozor na odletujúci odpad

- V niektorých situáciách môže odpad odletovať vysokou rýchlosťou od náradia. Je zodpovednosťou osoby obsluhujúcej náradie, že všetci v okolí sú pred odletujúcim odpadom chránení

Upevnenie rezných nástrojov

- Uistite sa, že rezné nástroje sú správne a bezpečne upevnené a skontrolujte, že všetky kľúče sú z náradia pred použitím odstránené
- Používajte iba rezné nástroje určené pre toto náradie
- Nepokúšajte sa rezné nástroje upravovať
- Uistite sa, že rezný nástroj je ostrý, v dobrom stave a správne uchytený
- Nepokúšajte sa ostriť rezné nástroje, ktoré nie sú určené na

opakované ostrenie - také nástroje môžu mať špeciálne tvrdené ostrie, ktoré je vyrobené z tvrdých zliatin obsahujúcich napr. volfrám

- Používajte rezné nástroje, ktoré boli vyvinuté a sú určené pre toto náradie
- Ak príde ostrie do kontaktu s materiálom, pre ktoré nie je určené, okamžite ostrie vymeňte

Smer podávanie materiálu

- Materiál vždy podávajte proti smeru pohybu kotúča

Dávajte pozor na zahrievanie náradie i materiálu

- Náradie i materiál sa môžu počas práce zahriať. Nástroje nemeňte, kým úplne neochladia

Kontrolujte prach/špony

- Nedovoľte, aby sa prach alebo špony napiekli. Prach z rezania je horľavý a niektoré kovové špony môžu spôsobiť výbuch
- Veľmi opatrni buďte, ak režete drevo i kov. Iskry vznikajúce pri rezaní kovu môžu ľahko spôsobiť vzplanutie drevených pilní
- Kdekoľvek je to možné, použite odsávací systém, aby ste pracovali v bezpečnejšom pracovnom prostredí

Popis dielov

1. Rotačný valec
2. Upevňovacia skrutky bočných panelov
3. Stupnica
4. Ukazovateľ
5. Odsávací hlavica
6. Imbusové skrutky odsávacej hlavice
7. Upevňovacia skrutka kľuky
8. Krytka kľuky
9. Rukoväť kľuky
10. Podávací stôl
11. Stredový stôl
12. Resetovacie tlačidlo ističa
13. Spínač
14. Krytka uhlika
15. Imbusový kľúč
16. Imbusové skrutky krytu nožov
17. Kryt nožov
18. Otvory pre upevnenie odsávacej hlavice
19. Magnety

Odporúčané použitie

Elektrická hobľovačka, ktorá sa pripieňuje na pracovný stôl, pre náročné hobľovanie dosiek z tvrdého aj mäkkého dreva. Vhodná pre úpravu nerovného materiálu, vytváranie hranolov dreva pre tvorbu spojov a hobľovanie na požadovanú hrúbku tak, aby ste mohli vytvárať dosky pre rôzne projekty.

Vybalenie vášho náradia

- Náradie opatrne vybalte a skontrolujte. Oboznámte sa so všetkými jeho vlastnosťami a funkciami.
- Uistite sa, že v balení boli všetky diely a že sú v poriadku. Pokiaľ by niektorý diel chýbal alebo bol poškodený, nechajte si tento diel vymeniť pred tým, než s náradím začnete pracovať.

Príprava

VAROVANIE: Náradie VŽDY odpojte zo siete, ak na ňom robíte úpravy nastavenia, kontrolu, údržbu alebo ho čistíte.

VAROVANIE:VŽDY noste vhodné rukavice odolné proti prerezaniu, keď pracujete s rotačným valcom a jeho časťami.

Upevnenie na pracovný stôl

- Umiestnite náradie na pevný a plochý povrch tak, aby stôl bol vodorovne a náradie sa nemohlo preklopiť
 - Ak budete hobl'ovačku používať len na jednom mieste, odporúčame, aby ste ju pripevnili k pevnému podkladu, ako je popísané ďalej:
1. Využite diery v základni hobl'ovačky (obr. I) ako šablóny - vyznačte a vyvrtajte štyri diery do miesta, kam hobl'ovačku umiestňujete (napr. pracovný stôl). Na upevnenie náradia použite veľké skrutky, podložky a matice (nie sú súčasťou balenia)
 2. Ak budete hobl'ovačku využívať aj inde, pripevnite ju k doske, ktorú ľahko zvierkami upevníte k rôznym povrchom
 3. Ak používate skrutky, uistite sa, že sú dostatočne dlhé, aby prešli pracovným stolom/doskou a bolo ich možné utiahnuť maticami

Upevnenie kľuky

Kľučku (9) upevnite na pravú stranu hobl'ovačky (viď hlavný obrázok):

1. Naskrutkujte pružnú podložku na upevňovaciu skrutku kľuky (7)
2. Nasaďte kľuku na skrutku (obr. II)
3. Použite upevňovaciu skrutku kľuky pre zaistenie kľuky v správnej pozícii. Použite imbusový kľúč (15) pre utiahnutie skrutky
4. Kľuku zakončíte krytkou kľuky (8), aby ste skryli skrutku

Upevnenie odsávacej hlavice

Odsávacia hlavica (5) môže byť upevnená k oboch stranám náradia pre odsávanie odpadu

1. Pre pripevnenie odsávacej hlavice k rotačnému valcu (1) použite 2 imbusové skrutky odsávacej hlavice (6) - tie pripevnite do otvorov pre upevnenie odsávacej hlavice (18) - obr. III
2. Potom, čo hlavicu pripevníte, pripojte k hlavici hadicu odsávacieho systému
3. Pred zapnutím náradia zapnite odsávanie

Kontrola vodorovnosti rotačného valca

- Rotačný valec (1) je vyrovnaný a skontrolovaný z výroby. Počas prepravy však môže dôjsť k zmene polohy valca
- Ak rotačný valec nie je vodorovný so stredovým stolom (11), spôsobí to skosený rez - hrúbka materiálu na jednej strane bude iná ako hrúbka materiálu na druhej strane. Tiež to môže viesť k tomu, že hobl'ovací nôž sa nebude opotrebovávať rovno
- Skontrolujte, že nože sú správne umiestnené, tým, že vykonáte skúšobný rez: ponáhajte hobl'ovačkou 2 kusy dreva na oboch stranách (ľavo a vpravo)
- Zmerajte a porovnajte výsledky, aby ste sa uistili, že nože sú správne nastavené alebo určíli rozdiel, o ktorý je potrebné nože nastaviť inak
- Ak je noža treba nastaviť, pozrite sa do časti návodu "Údržba - nastavenie rotačného valca"

Pokyny pre použitie

VAROVANIE: Náradie VŽDY odpojte zo siete, ak na ňom robíte úpravy nastavenia, kontrolu, údržbu alebo ho čistíte.

VAROVANIE: VŽDY noste vhodné rukavice odolné proti prerezaniu, keď pracujete s rotačným valcom a jeho časťami.

Dôležité pokyny pre bezpečné používanie tohto náradia

- Náradie odpojte zo siete vždy, keď meníte nastavenia alebo vymieňate nejaké diely
- Uistite sa, že spínač je v polohe "vypnuté" ("OFF"), ako náradie pripojíte do siete
- Udržujte končatiny v bezpečnej vzdialenosti od všetkých pohyblivých častí
- Používajte ochranné okuliare a štít na tvár pri použití tohto nástroja

- Uistite sa, že všetky voľné časti sa môžu voľne a bez prekážok pohybovať
- Udržujte nože ostré, vyrovnané a riadne upevnené k reznej hlave
- Nikdy nezapínajte náradie s materiálom, ktorý sa dotýka nožov
- Kedykoľvek hobl'ovačku nepoužívate, vypnite ju a odpojte od napájania
- Udržujte hobl'ovačku v poriadku. Postupujte podľa pokynov pre údržbu (pozri "Údržba")
- Nikdy nepoužívajte hobl'ovačku pre robenie čiastočných rezov - dovoľte hobl'ovačke rezať po celej dĺžke materiálu
- Nepoužívajte hobl'ovačku pre rezanie plesnivého dreva

Kapacita materiálu

- Materiál musí mať tieto minimálne/maximálne rozmery:
 - i. Minimálna hrúbka: 3,2 mm
 - ii. Minimálna dĺžka: 125 mm
 - iii. Minimálna šírka: 18 mm
 - iv. Maximálna šírka: 317 mm
- Nepoužívajte slabé, preschnuté alebo poničené, sukovité drevo, ktoré by sa pri hobl'ovaní mohlo zlomiť a spôsobiť tak poškodeniu hobl'ovacieho mechanizmu a motora a spôsobiť spätný ráz
- Uistite sa, že v dreve nie sú klince, spunky a pod. Tieto predmety môžu spôsobiť závažné poškodenie náradia. Predstavujú veľké bezpečnostné riziko a tiež môžu spôsobiť spätný ráz
- Nehobl'ujte veľmi poprehýbané alebo krivé drevo, ktoré sa nedostatočne dotýka podávačieho stola
- Táto hobl'ovačka je určená len pre prírodné drevo
- Pred hobl'ovaním odstráňte z materiálu lepidlo a cudzie predmety
- Používajte celú šírku nožovej hlavy, aby ste predišli nerovnomernému opotrebovaniu nožov

Nastavenie výšky rotačného valca

- Rotačný valec (1) obsahuje motor, nožovú hlavu s nožmi a podávač dovnútra a von
- Otočte rukoväťou kľuky (9), aby ste rotačný valec zdvihli alebo spustili. Jedna kompletná otočka kľukou zdvíha alebo spúšťa rotačný valec o 1,58 mm (1/16")
- Ukazovateľ (4) a stupnice (3) ukazujú, v metrickej i palcovej stupnici, výšku nožovej hlavy nad stredovým stolom (11) - a to je približná hrúbka materiálu po hobl'ovaní
- Stupnica je kalibrovaná vo výrobe. Aby ste dosiahli presné výsledky, odporúčame, aby ste si rozmer premerali posuvným pravítkom alebo digitálnym hĺbkomerom pred a po každom priechode

Nastavenie hĺbky rezu

- Aby ste chránili motor a nožovú hlavu, odporúčaná maximálna hĺbka rezu pre jeden priechod materiálu je nasledovná:

Maximálna hĺbka rezu

Šírka materiálu Maximálna hĺbka rezu

Až do 125 mm 2,38 mm

Od 125 mm do 317 mm 1,6 mm

Nastavenie hĺbky rezu:

1. Zmerajte aktuálnu hrúbku materiálu a porovnajte ju s požadovanou hrúbkou
2. Pozrite sa do vyššie uvedenej tabuľky "Maximálna hĺbka rezu" a určite, či stačí jeden alebo je nutné robiť viac priechodov
3. Ak stačí len jeden priechod materiálu:
 - Použite kľuku pre pohyb rotačného valca nahor alebo nadol, kým ukazovateľ (4) neukazuje na požadovanú hrúbku materiálu na stupnici (3)
4. Ak je potrebné viac než jeden priechod materiálu:

- a) Odporúčá sa, aby ste si rozdelili priechody na rezanie približne rovnakej hĺbky
- b) Pre prvé a prípadné ďalšie priechody si nastavte výšku rotačného valca na aktuálnu hrúbku materiálu mínus hĺbku vypočítanú v kroku (a)
- c) Skontrolujte úbytok posuvným pravitkom alebo digitálnym hĺbkomerom po každom priechode

Zapnutie a vypnutie

- Spínač (13) je umiestnený na prednej strane hobl'ovačky
- Pre zapnutie hobl'ovačky stlačte zelené tlačidlo ON (1)
- Pre vypnutie hobl'ovačky stlačte červené tlačidlo OFF (0)

Istič

- Istič je umiestnený vedľa spínača (13)
- Ak je zistený nadmerný elektrický prúd, istič vypne napájanie kvôli ochrane motora
- Pred nahodením ističa skontrolujte, že nedošlo ku skratu alebo vade na motore, spínači a prívodu elektrickej energie
- Ak chcete nahodiť istič:
 - Stlačte červené (0) tlačidlo, aby ste náradie vypili
 - Stlačte resetovacie tlačidlo ističa (12)

Práca s hobl'ovačkou

VAROVANIE: VŽDY noste vhodné ochranné pomôcky, vrátane ochranných okuliarov, chráničov sluchu aj respirátorov, keď pracujete s týmto náradím

- Pre dosiahnutie najlepších výsledkov je potrebné určiť požadovanú hĺbku rezu a konečnú hrúbku materiálu ešte pred hobl'ovaním. Vzhľadom k tomu, že je obmedzená maximálna hĺbka rezu, môže byť potrebné niekoľko priechodov materiálu pre dosiahnutie konečnej hrúbky
- Všeobecne platí, že tenké rezy dávajú lepšie výsledky, pokiaľ ide o hladkosť a rovnosť konečného povrchu, menšie spätný ráz, menšie poškodenie a menšie opotrebovanie nožovej hlavy a motora
- Ak chcete zabrániť spätnému rázu, nikdy nerezte hlbšie než o 2,4 mm (3/32") na jeden priechod
- Ak je nutné materiál rezať na viac priechodov, rotačný valec musí byť ručne znížený pred každým priechodom
- Vždy nastavte tenkú hĺbku rezu, ak režete tvrdé drevo, široký materiál a materiál s nerovným povrchom
- Vyhnite sa zachytenie dreva s mnohými alebo veľkými hrčami alebo nadmerne skrúteného dreva
- Ak je to nutné, opravujte najskôr jednu stranu materiálu hobl'ikom, aby ste získali aspoň jeden plochý povrch pred použitím hobl'ovačky
- Zhobl'ujte obe strany materiálu odstránením polovice celkovej hĺbky z každej strany. Tak získate dva hladké povrchy s rovnakou vlhkosťou a tak je menej pravdepodobné, že drevo pri vyschnutí skrúti
- Pred bude hobl'ovať materiál, urobte si testovací rez na podobnom materiálu, aby ste si overili správne nastavenie hĺbky
- Veďte materiál po smere vlákien, kedykoľvek je to možné
- Dlhé alebo široké materiály vhodné podložte

1. Nastavte hobl'ovačku na požadovanú hĺbku rezu (viď. vyššie Nastavenie hĺbky rezu)
 2. Postavte sa na stranu, kde je kľučka. Nikdy nestojte priamo pred materiálom, nikto tiež nesmie stáť v smere alebo kolmo k rotácii nožov. Spätný ráz alebo odletujúce triesky budú mieriť týmto smerom
 3. Položte materiál na podávaci stôl (10) - strana, ktorú budete hobl'ovať, mierí nahor
 4. Zapnite náradie a počkajte, kým nedosiahne plnú rýchlosť
 5. Materiál držte pevne, pomaly s ním pohybujte smerom k podávaču
- Poznámka:** Nikdy nedávajte materiál do hobl'ovačky cez stôl, po ktorom materiál vysúva von

6. Akonáhle je materiál zachytený v podávачi, prestaňte na neho tlačiť. Podávач materiálom automaticky pohybuje smerom k náradiu
7. Netlačte na materiál pri hobl'ovaní. Spôsobí to prehriatie motora
8. Ak motor beží, držte ruky mimo ostrie nožov aj oblasť, kde odletávajú triesky
9. Veľké materiály podprite pri pohybe hobl'ovačkou, aby ste materiál stabilizovali
10. Presuňte sa k zadnej časti hobl'ovačky, aby ste si odobrli materiál. Za materiál nefahajte, nechajte pracovať valčeky podávачa
11. Ak sa materiál v hobl'ovačke zasekne, vypnite náradie, odpojte ho zo siete, zdvihnite rotačný valec mimo materiál a POČKAJTE, KÝM SA NÁRADIE ÚPLNE NEZASTAVÍ
12. Nikdy do náradia nesiahajte, keď je v prevádzke alebo dobieha
13. Používajte valčekové podávачe alebo inú podporu, ak pracujete s dlhým materiálom
14. Aby ste dosiahli presné výsledky, odporúčame, aby ste si hrúbku materiálu premerali posuvným pravitkom alebo digitálnym hĺbkomerom pred a po každom priechode

Príslušenstvo

- Rada príslušenstva, ako Adaptéry pre výfuk prachu (224786), Nádobna na zachytávanie prachu (330055) a Nože pre hobl'ovačku (300259), je k dispozícii u Vášho predajcu Triton. Náhradné diely je možné zakúpiť od predajcu Triton alebo online na www.toolsparsonline.com

Údržba

VAROVANIE: Náradie VŽDY odpojte zo siete, ak na ňom robíte úpravy nastavenia, kontrolu, údržbu alebo ho čistíte.

VAROVANIE: VŽDY noste vhodné rukavice odolné proti prerezaniu, keď pracujete s rotačným valcom a jeho časťami.

Poznámka: Akékoľvek poškodenie tohto náradia by malo byť opravené a dôkladne preverené kvalifikovaným personálom pred ďalším použitím

Poznámka: Pre opravy náradia využite kvalifikovanú osobu, ktorá používa iba originálne náhradné diely. Len tak zostane zaručená bezpečnosť elektrického náradia.

Toto náradie bolo vyrobené za použitia najlepších komponentov vo svojej triede a využíva najnovšie inteligentné obvody, ktorý chráni náradie a jeho súčasť. Pri bežnom používaní by mal dlho slúžiť

Čistenie a premazávanie

- Udržujte náradie v čistote. Špina a prach môžu spôsobiť, že sa vnútorné časti rýchlo opotrebojú a skráti sa tak životnosť náradia. Čistite telo Vášho náradia mäkkou kefou alebo suchou handričkou. Pokiaľ máte k dispozícii čistý, suchý a stlačený vzduch, použite ho pre prečistenie ventilačných otvorov
- Po použití vysajte hobl'ovačku kvôli odstráneniu drevnej štiepky, pilín a nečistôt
- Na odstránenie živice a zvyškov masnoty použite čistiaci roztok (nie je súčasťou balenia)
- Odstráňte piliny, štiepku a masnotu z reťazi a prevodov
- Ložiská v motore a nožovej hlavy sú z výroby utesnené a tak nie je potrebné žiadne ďalšie mazanie
- Štyri súčiastky vyžadujú pravidelné mazanie:
 - Vertikálny skrutkový mechanizmus rotačného valca (x2)
 - Západky rotačného valca
 - Vertikálne lišty rotačného valca (x4)
 - Reťazový pohon podávачa
- Odstráňte horný a oba bočné panely pre prístup k týmto súčiastkam

- Pred mazaním vyčistíte reťazový pohon. Pomocou oleja v spreji (nie je súčasťou balenia) premažte reťaz. Počkajte, kým mazivo prenikne medzi články reťaze; potom povrch reťaze dosucha utrite
- Odstráňte všetky zvyšky masťoty z ostatných súčiastok pomocou odmasťovača, ak je to nutné. Potom naneste vrstvu viacúčelového lubrikantu (nie je súčasťou balenia)
- Pracovný stôl a predĺženie stola môžu byť potiahnuté veľmi tenkou vrstvou mazacieho vosku (nie je súčasťou balenia) a chrániť tak povrch od hrdze; materiál sa potom ľahšie pohybuje smerom k náradiu

Vyrovnanie rotačného valca

- Skontrolujte zarovnanie nožov tým, že hobľovačkou pretiahnete dva kusy materiálu (vľavo a vpravo)
- Zmerajte a porovnajte výsledky a skontrolujte, či sú nože správne nastavené alebo určite potrebnú zmenu nastavenia
- Ak chcete opraviť zlé nastavenia:
 1. Vypnite hobľovačku a vypojte ju zo siete
 2. Opatrne hobľovačku položte na zadnú stranu
 3. Odstráňte skrutky na vodorovnom vretene na strane, kde je kľuka (9) - obr. IV
 4. Opatrne uvoľnite prevody (obr. V)
 5. Pomaly otáčajte kľukou, aby ste znížili alebo zvýšili polohu rotačného valca, aby ste správne nastavili jeho polohu
 6. Otáčajte kľukou dopredu alebo dozadu podľa potreby, aby ste opravili nerovnosť. Každé celé otočenie kľukou urobí úpravu o 1,58 mm (1/16 ")
 7. Znova upevnite prevody a naskrutkujte skrutky na vodorovné vreteno
 8. Opatrne hobľovačku postavte
 9. Vykonajte skúšobný rez, aby ste sa uistili, že rotačný valec je správne nastavený
 10. Celý postup opakujte, pokiaľ sú potrebné ďalšie úpravy

Kontrola a výmena nožov

Kontrola nožov:

1. Nájdite kryt nožov (17) na zadnej strane hobľovačky. Povoľte a odstráňte imbusové skrutky krytu nožov (16) na jednej strane a zdvihnite panel (obr. VI)
2. Vo vnútri nájdete nožovú hlavu a DVA ostré nože na nožovej hlave
3. Bez toho aby ste sa dotkli nože, opatrne otočte hlavou noža, kým západka nezapadne do nožovej hlavy
4. Pomocou imbusového kľúča (15) odstráňte šesť skrutiek na kryte nožov (obr. VII)
5. Pomocou dvoch magnetov (19) opatrne odstráňte kryt nožov
6. Potom pomocou magnetov odstráňte noža
7. Skontrolujte, či nože vykazujú známky opotrebovania alebo poškodenia. Nôž, ktorý je tupý, opotrebovaný, prerazaný alebo nerovnomerne opotrebovaný, môže mať za následok zlý výsledok, ako je vytrhávajúce vlákna, nerovný rez, nerovný okraj apod.

Výmena noža:

Poznámka: Nože vždy vymieňajte ako pár

Poznámka: Nikdy nemiešajte nový nôž so starým nožom na nožovej hlave. Nikdy nemiešajte nože s rôznym stupňom opotrebovania. Nikdy nepoužívajte nôž, kde je jedna strana viac opotrebovaná než druhá a nikdy nepoužívajte iné nože ako nože určené výrobcom

1. Použite magnety (19) pre vyzdvihnutie a umiestnenie nového noža na nožovú hlavu
2. Umiestnite nôž tak, aby sedel pevne na oboch kolíkoch
3. Pomocou magnetov preneste kryt späť na nože
4. Znova nasadte kryt tak, aby šesť otvorov pre upevnenie bolo vyrovnané s otvormi na nožovej hlave
5. Uťahnite a zaisťte kryt šiestimi skrutkami

Kontrola a výmena druhého noža:

1. Ak sa chcete dostať k druhému nožu, opatrne vyťahnite a podržte západku na boku nožovej hlavy, aby ste ju uvoľnili (obr. H)
2. Akonáhle sa nožová hlava otáča, uvoľnite západku
3. Bez toho aby ste sa dotkli nože, opatrne otočte hlavou noža, kým západka nezapadne do nožovej hlavy
4. Opakujte postup pre výmenu noža pre kontrolu a výmenu druhého nože

Kontrola a výmena uhlikov

- Počas času sa uhliky vnútri motora môžu opotrebovať
- Nadmerne opotrebované uhliky môže spôsobovať stratu výkonu, občasné zlyhanie alebo viditeľné iskrenie
- Životnosť uhlikov sa mení v závislosti na zaťažení motora. Odporúčame kontrola uhlikov po každých 100 hodinách prevádzky
- Vymeňte uhliky, ak je dĺžka uhlika menej ako 9,5 mm (3/8"), alebo v prípade, že pružiny sú opotrebované, alebo ak ste si všimli straty výkonu motora
- Vymeňte je iba za nové diely a vždy vymeňte oba uhliky
- Ak chcete skontrolovať a vymeniť uhliky:
 1. Odskrutkujte kryty uhlikov (14) na oboch stranách motora
 2. Vyberte uhliky a skontrolujte opotrebenie
 3. Vložte nové uhliky v prípade potreby, a znovu pripevnite kryty uhlikov

Výmena hnacieho remeňa

- Nedostatočné napnutie remeňa spôsobí, že remeň bude preklzovať. Voľný remeň musí byť vymenený
- 1. Vypnite hobľovačku a vyťahnite zástrčku zo siete
- 2. Vyberte kľuku (9), potom povoľte a odstráňte upevňovacie skrutky bočných panelov (2) (obr. IX), aby ste mohli odstrániť bočný panel. Tak sa dostanete k remeňovému pohonu (obr. X)
- 3. Odstráňte horný kryt remenice (obr. XI)
- 4. Odstráňte starý remeň tak, že ho zložíte najskôr z jednej a potom druhej remenice. Opatrne vyťahnite remeň smerom von, zatiaľ čo súčasne otáčate remenicou (obr. XII)

Poznámka: Ak chcete pustiť remenice, musíte držať červenu západku, aby sa remenica mohli pohybovať.

5. Na remenice nasadte nový remeň v opačnom poradí, ako ste starý remeň dávali dolu
6. Uistite sa, že remeň je rovnomerne usadený v drážkach remenice
7. Nasadte a upevnite bočný panel a kľuku

Skladovanie

- Toto elektronáradie skladujte na zabezpečenom suchom mieste mimo dosah detí.

Likvidácia

Elektronáradie, ktoré už nefunguje a nie je možné ho opraviť, zlikvidujte v súlade s legislatívou danej krajiny.

- Nevyhadzujte elektronáradie a elektroodpad do domového odpadu.
- V prípade otázok kontaktujte príslušný úrad.

Riešenie problémov

Problém	Možná príčina	Možné odstránenie problému
Motor sa prehrieva	Motor je preťažený	Znížte záťaž motora. Vypnite náradie a počkajte, kým sa nevychladí
	Prach sa pripiekol a spôsobil nižšiu cirkuláciu vzduchu	Odstáňte napečený prach
Časté vypínanie prúdového chrániča	Motor je preťažený	Znížte záťaž motora
	Nedostatočný prúdový chránič	Nahradte ho správnym prúdovým chráničom
	Preťaženie siete	Znížte zaťaženie siete
	Nože sú tupé	Naostríte alebo vymeníte nože
Materiál sa nepohybuje	Nedostatočná podpera materiálu	Dlhý materiál dodatočne podprite
	Nože sú tupé	Vymeníte nože
	Nerovnomerný tlak na reznú hlavu	Materiál počas rezania jemne tlačte
	Rotačný valec nie je vodorovný so stolom	Nastavte stôl a rotačný valec do vodorovnej polohy
	Materiál nie je správne zachytený	Skontrolujte, že materiál prechádza hoblovačkou
Hoblovaný povrch nie je hladký	Nože sú tupé	Vymeníte nože
	Vďaka vlhkosti v dreve sa vlákna strapkajú	Použite vyschnuté drevo
	Vytrhávanie vlákien kvôli hoblovaniu proti smere vlákien	Zmeňte smer hoblovania a hoblujte po smere vlákien
	Rez je príliš hlboký	Znížte hĺbku rezu
	Nerovnomerná hrúbka materiálu	Rotačná hlava nie je vo vodorovnej polohe so základňou hoblovačky. Prenastavte rotačný valec
Problémy s nastavením výšky rotačného valca	Zámok rotačného valca je zamknutý	Uvoľnite zámok rotačného valca
	Opotrebované skrutky stupnice	Vymeníte skrutky stupnice
	Špinavé skrutky stupnice	Vyčistíte a namažete skrutky stupnice
	Rotačný valec nie je vodorovný so stolom	Nastavte stôl a rotačný valec do vodorovnej polohy
	Zvyšky materiálu medzi rotačnou hlavou a bočnými panelmi	Vyčistíte a upravíte rotačnú hlavu

Záruka

Na registráciu záruky navštívte naše webové stránky www.tritontools.com* a zadajte informácie o výrobku. Vaše údaje budú uložené (pokiaľ túto možnosť nezakážete) a budú vám zasielané novinky. Vaše údaje nebudú poskytnuté žiadnej tretej strane.

Záznam o nákupe

Dátum obstarania: ___ / ___ / ____

Model: TPT125

Doklad o kúpe uschovajte ako potvrdenie o zakúpení výrobku.

CE Prehlásenie o zhode

Dolu podpísaný: p. Darrell Morris

spinomocnený: Triton Tools

prehlasuje, že

Toto vyhlásenie bolo vydané na výhradnú zodpovednosť výrobcu.

Predmet tohto vyhlásenia je v súlade s príslušnou harmonizačnou legislatívou Únie.

Výrobok číslo: TPT125

Popis: Hobľovačka

Bol uvedený na trh v súlade so základnými požiadavkami a príslušnými ustanoveniami nasledujúcich smerníc:

- Smernica o bezpečnosti strojných zariadení 2006/42/EC
- Smernica o technických požiadavkách na výrobky z hľadiska ich elektromagnetickej kompatibility 2014/30/EC
- Smernica RoHS 2011/65/EU
- EN 61029-1:2009+A11:2010
- EN 61029-2-3:2011
- EN55014-1+A2:2011
- EN55014-2+A2:2008

Pokiaľ sa behom 3-ročnej odo dňa nákupu objaví porucha výrobku spoločnosti Triton Precision Power Tools, ktorá bola spôsobená chybou materiálu alebo chybným spracovaním, Triton opraví alebo vymení chybný diel zdarma.

Tato záruka sa nevzťahuje na výrobky, ktoré budú používané na komerčné účely, a ďalej na poškodenie, ktoré je spôsobené neodborným použitím alebo mechanickým poškodením výrobku.

* Registrujte sa behom 30 dní od nákupu. Zmena podmienok vyhradená. Týmito podmienkami nie sú dotknuté vaše zákonné práva.es

• EN61000-3-2+A2:2009

• EN61000-3-3:2013

Notifikovaná osoba: TÜV SÜD Product Service

Technická dokumentácia je uložená u: Triton Tools

Dátum: 09/11/2016

Podpis:

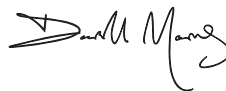

Mr Darrell Morris

Výkonný riaditeľ

Meno a adresa výrobcu:

Powerbox International Limited, Company No. 06897059.

Registrovaná adresa: Powerbox, Boundary Way, Lufton Trading Estate, Yeovil, Somerset BA22 8HZ, United Kingdom.

Orijinal talimatların çevirisi

Bu TRITON el aletini satın aldığınız için teşekkür ederiz. Bu el kitabında bu ürünü güvenli ve yararlı şekilde kullanmak için gereken bilgiler bulunmaktadır. Bu ürünün kendine özgü özellikleri vardır ve benzer ürünleri yakından tanıyor olsanız bile talimatları tamamen anlayabilmeniz için bu el kitabını dikkatle okumanız gerekir. Bu el aletini kullanan herkesin bu el kitabını okuyup iyice öğrenmesini sağlarız.

Sembollerin açıklaması



İşitme koruyucu kullanın
Göz koruyucu kullanın
Solunma koruyucu kullanın
Baş koruyucu kullanın



Talimat kılavuzunu okuyun



El koruyucu kullanın



Koruyucu giysi kullanın



Sınıf I yapı (koruyucu toprak)



Yağmurda veya ıslak ortamlarda KULLANMAYIN!



DIKKAT: Hareketli kısımlar ezilmeye ve kesik yaralarına yol açabilir.



Geri tepmeye dikkat edin!



Yalnız iç mekân kullanımını için!



Çevre Koruması

Atık elektrikli ürünler evsel atıklar ile birlikte atılmamalıdır. Tesis bulunan yerlerde geri dönüştürün. Geri dönüştürme tavsiyesi almak için yerel makamlar veya satıcı ile görüşün.



DIKKAT

KALDIRMA TEHLİKESİ

Tek Kişinin Kaldırması yaralanmaya yol açabilir
Taşıırken veya kaldırırken yardım alın

DIKKAT: Bu ürün ağırdır ve bir önlem olarak makineyi iki kişinin monte etmesi tavsiye edilir.



İlgili mevzuata ve güvenlik standartlarına uygundur.

Spesifikasyon

Model numarası:	TPT125
Voltaj:	220-240V~, 50/60Hz
Güç:	100W
Dakikada Kesme:	17,500 dak ¹
Yüksüz hız:	8,750 dak ¹
Planya yapma yüksekliği:	3,2 - 152 mm
Planya yapma genişliği:	317 mm
Tabla boyutu:	317 x 320 mm
Yalıtım:	
Ağırlık:	22,2 kg
Ses ve titreşim bilgileri:	
Ses basıncı L _{PA} :	90,9 dB(A)
Ses gücü L _{WA} :	103,9 dB(A)
Belirsizlik K:	3 dB
Operatör için ses şiddeti 85 dB(A) değerini aşabilir ve ses koruma önlemleri gereklidir.	
Kesintisiz ürün geliştirmemizin bir parçası olarak, Triton ürünlerinin teknik özellikler önceden bildirilmeden değişebilir.	

UYARI: Ses düzeyinin 85dB(A) değerini geçtiği yerlerde daima kulak koruyucu kullanın ve gerekirse maruz kalma süresini sınırlayın. Kulak koruması kullanıldığı zaman bile ses düzeyleri rahatsız edici ise el aletini kullanmayı hemen bırakın ve kulak korumasının doğru takılıp takılmadığını ve el aletinizin ürettiği ses düzeyi için doğru miktarda ses zayıflatması sağlayıp sağlamadığını kontrol edin.

UYARI: Kullanıcının el aletinin titreşimine maruz kalması dokunma duyusunun kaybolmasına, uyuşmaya, karıncalanmaya ve tutma yeteneğinin azalmasına yol açabilir. Uzun süre maruz kalınması kronik bir duruma yol açabilir. Gerekli takdirde, titreşime maruz kalma süresini sınırlayın ve titreşim önleyici eldiven kullanın. Titreşim tarafından daha çok etkileneceği için ellerinizin sıcaklığı normal rahat bir sıcaklığın altında olduğu zaman el aleti kullanmayın. Spesifikasyonda titreşim ile ilgili olarak verilmiş değerleri kullanarak el aletini çalıştırma süresini ve sıklığını hesaplayın.

Spesifikasyondaki ses ve titreşim düzeyleri EN60745 veya benzer uluslararası standartlara göre belirlenmiştir. Verilen değerler el aletinin normal çalışma koşullarında normal kullanımını temsil etmektedir. İyi bakım yapılmayan, yanlış monte edilmiş veya kötü kullanılan bir el aleti yüksek seviyelerde gürültü ve titreşim üretebilir. www.osha.europa.eu adresinde, konuların içinde uzun süreler boyunca el aletleri kullanan kişiler için yararlı olabilecek, iş yerindeki ses ve titreşim seviyeleri hakkında bilgi bulunmaktadır.

Genel güvenlik

UYARI! Elektrikli el aletlerini kullanırken yangın, elektrik çarpması ve kişisel yaralanma riskini azaltmak için aşağıdakiler de dâhil olmak üzere temel güvenlik önlemlerine daima uyulmalıdır. Bu ürünü çalıştırmaya başlamadan önce bu talimatların hepsini okuyun ve bu talimatları ilerde kullanmak için saklayın.

UYARI: Fiziksel veya akılsal yetenek eksikliği bulunan (çocuklar dâhil) veya yeterli deneyimi ve bilgisi olmayan kişiler, kendilerinin güvenliğinden sorumlu bir kişi tarafından cihazın kullanımı için gözetim ve bilgi sağlanmadığı sürece bu cihazı kullanmamalıdır. Çocukların bu cihaz ile oynamasına dikkat edilmelidir.

DİKKAT: El aletinin aksesuarlarını ve alet uçlarını vb., çalışma koşullarını ve yapılacak işi dikkate alarak bu talimatlara göre kullanın. El aletinin amaçlanan işlemler dışındaki işler için kullanılması tehlikeli durumlara yol açabilir.

Uyanıklardaki "elektrikli el aleti" terimi elektik şebekesinden çalışan (kablolu) elektrikli el aleti veya batarya ile çalışan (kablesiz) elektrikli el aleti anlamına gelmektedir.

- 1 - Çalışma alanını temiz tutun. Dağınık yerler ve iş tezgâhları yaralanmalara davet eder
 - 2 - Çalışma alanının ortamını göz önünde tutun
 - El aletlerini yağmura karşı açıkta bırakmayın
 - El aletlerini nemli veya ıslak yerlerde kullanmayın
 - Çalışma alanını iyice aydınlatın
 - Yanıcı sıvılar veya gazlar varken el aletlerini kullanmayın
 - 3 - Elektrik çarpmasına karşı koruma - Topraklanmış yüzeylere (örneğin borular, radyatörler, fırınlar, soğutucular) vücutun temas etmesine dikkat edin
 - 4 - Diğer kişileri uzak tutun - İş ile ilgisi olmayan kişilerin ve özellikle çocukların el aletine veya uzatma kablosuna dokunmasına izin vermeyin ve onları çalışma alanından uzak tutun
 - 5 - Kullanılmayan el aletlerini kaldırın - El aletleri kullanımda olmadığı zaman çocukların ulaşamayacağı şekilde kuru ve kilitli bir yerde saklanmalıdır
 - 6 - El aletini zorlamayın - El aleti bir işi gerçekleştirmek için tasarlandığı hızda daha iyi ve daha güvenli şekilde ve yapar
 - 7 - Doğru el aletini kullanın - Ağır hizmet aletinin işini yapmak için küçük el aletlerini zorlamayın
El aletlerini amaçları dışında kullanmayın; örneğin ağaç dalı veya kütük kesmek için dairesel testere kullanmayın
 - 8 - Uygun şekilde giyinin
 - Hareketli parçalara takılabilecek bol giysiler veya takı kullanmayın
 - Dış mekânda çalışırken uygun pabuçlar tavsiye edilir.
 - Uzun saç engelleyecek şekilde koruyucu örtü kullanın
 - 9 - Koruyucu donanım kullanın
 - Güvenlik gözlüğü kullanın
 - Yapılan işlemler toz çıkardığı takdirde yüz veya toz maskesi kullanın
- UYARI:** Koruyucu donanım veya uygun giysiler kullanılmaması kişisel yaralanmaya yol açabilir veya bir yaralanmayı daha ağır duruma getirebilir.
- 10 - Toz emiş donanımını takın - El aletinde toz uzaklaştırma ve toplama donanımına bağlantı olanağı var ise bunları bağlayıp gereken şekilde kullanmaya dikkat edin
 - 11 - Elektrik kablosunu yanlış kullanmayın - Elektik kablosunu prizden çıkarmak için asla hızla çekmeyin. Elektik kablosunu ısıdan, yağdan ve keskin kenarlardan uzak tutun. Hasar gören veya düğümlenen kablolar elektrik çarpması riskini artırır
 - 12 - İş parçasını bağlayın - Olanaklı olduğu zaman kısıkaçlar veya bir menenge kullanarak iş parçasını tutturun. Elinizi kullanmaktan daha güvenlidir
 - 13 - Çok fazla ileriye uzanmayın - Desteğinizi ve dengeyi daima uygun şekilde koruyun

14 - El aletlerine dikkatle bakım yapın

- Kesici aletleri keskin ve temiz bulundurmak aletin kontrolünü kolaylaştırır ve körleme veya iş parçası içinde sıkışma olasılığını azaltır
- Aksesuarları yağlama ve değiştirme talimatlarına uyun
- El aletinin elektrik kablolarını periyodik şekilde muayene edin ve hasar görmeleri durumunda yetkili bir servis tesisinde tamir ettirin
- Uzatma kablolarını periyodik şekilde muayene edin ve hasar görmeleri durumunda değiştirin
- Sapları kuru ve temiz tutun ve yağ ve gresi temizleyin

UYARI: UYARI: Kazaların birçoğuna iyi bakım yapılmayan el aletleri neden olmaktadır.

15 - El aletlerini prizden ayırın - El aletleri kullanımda olmadığı zaman, servis yapmadan önce ve bıçaklar, uçlar ve kesme uçları gibi aksesuarları değiştirirken elektrik kaynağından ayırın

UYARI: Üretici tarafından tavsiye edilmeden aksesuarlar veya takımlar kullanmak insanların yaralanma riskine yol açabilir.

16 - Ayar anahtarlarını ve aletlerini sökün - El aletini çalıştırmaya başlamadan önce ayar anahtarlarının ve aletlerinin el aletinden sökülüp sökülmediğini kontrol etmeyi alışkanlık haline getirin

17 - İstenmeden çalıştırmayı önleyin - El aletini elektrik şebekesi prizine bağlarken veya bir batarya paketi takarken veya toplarken veya taşırken düğmenin "kapalı" durumda olmasına dikkat edin

UYARI: El aletinin istenmeden çalıştırılması önemli yaralanmalara neden olabilir.

18 - Dış mekân türü uzatma kabloları kullanın - El aletini dış mekânda kullanırken yalnızca dış mekânda kullanılmak için yapılmış ve bu şekilde işaretlenmiş uzatma kabloları kullanın. Dış mekânda kullanmaya uygun uzatma kabloları kullanmak elektrik çarpması riskini azaltır

19 - Tetikte olun

- Yaptığınız şeye dikkat edin, sağduyunuzu kullanın ve yorgun olduğunuz zaman el aletini kullanmayın
- İlaçların, alkolün veya bir tedavinin etkisinde olduğunuz zaman elektrikli alet kullanmayın

UYARI: Elektrikli alet kullanırken bir anlık dikkatsizlik ağır yaralanmaya yol açabilir.

20 - Hasarlı parçaları kontrol edin

- El aleti tekrar kullanılmadan önce düzgün çalışacağı ve amaçlanan işleri yapacağı dikkatli bir kontrol ile belirlenmelidir
- Hareketli parçaların hizalamasını, hareketli parçaların bağlanmasını, kırık parçaları, montaj şeklini ve çalışmayı etkileyebilecek diğer tüm koşulları kontrol edin
- Hasar görmüş bir muhafaza veya diğer parçalar, bu talimat kılavuzunda başka türlü belirtilmediği sürece yetkili bir servis merkezi tarafından gereken şekilde tamir edilmeli veya değiştirilmelidir
- Kusurlu düğmelerin yetkili bir servis merkezi tarafından değiştirilmesini sağlayın

UYARI: Açma/kapatma düğmesi el aletini açıp kapatmadığı zaman el aletini kullanmayın. El aleti kullanılmadan önce düğme tamir edilmelidir.

21 - El aletinizi ehliyetli bir kişiye tamir ettirin - Bu elektrikli el aleti ilgili güvenlik kurallarına uygundur. Tamir işleri daima ehliyetli kişiler tarafından yapılmalıdır, aksi takdirde kullanıcı için önemli tehlikeler ortaya çıkabilir

UYARI: Servis yaparken yalnızca tamamen aynı yedek parçalar kullanın.

UYARI: Elektrik kablosu hasar gördüğü takdirde üretici veya yetkili bir servis merkezi tarafından değiştirilmelidir.

22 - Elektrikli el aletinin elektrik fişi şebeke prizine uygun olmalıdır - Fişi asla hiçbir şekilde değişikliğe uğratmayın. Topraklanmış (topraklı) elektrikli el aletleri ile hiçbir adaptör fiş kullanmayın. Değişikliğe uğratılmamış fişler ve fişe uygun prizler elektrik çarpması riskini azaltır

23 - Elektrikli bir el aletini dış mekânda kullanırken bir kaçak akım cihazı (RCD) kullanın. RCD kullanmak elektrik çarpması riskini azaltır

NOT: "Kaçak akım cihazı (RCD)" teriminin yerine "topraklama arızası devre kesici (GFCI)" terime veya "toprak kaçağı devre kesici (ELCB)" terimi kullanılabilir.

UYARI: Bir el aletini bir güç kaynağına (şebeke şalteri elektrik prizi, duvar prizi, vb.) bağlamadan önce beslenen voltaj ile el aletinin künyesinde belirtilen voltajın aynı olduğunu kontrol edin. El aleti için belirtilenden daha yüksek voltajdaki bir güç kaynağı kullanıcının ağır yaralanmasına ve el aletini zarar görmesine yol açabilir. Kuşku duyduğunuz takdirde el aletinin fişini takmayın. Künye değerinden daha düşük voltajda bir güç kaynağı kullanmak motor için zararlıdır.

Kesme takımı güvenliği

UYARI: Bir el aletini bir güç kaynağına (şebeke şalteri elektrik prizi, duvar prizi, vb.) bağlamadan önce beslenen voltaj ile el aletinin künyesinde belirtilen voltajın aynı olduğunu kontrol edin. El aleti için belirtilenden daha yüksek voltajdaki bir güç kaynağı kullanıcının ağır yaralanmasına ve el aletini zarar görmesine yol açabilir. Kuşku duyduğunuz takdirde el aletinin fişini takmayın. Künye değerinden daha düşük voltajda bir güç kaynağı kullanmak motor için zararlıdır.

Doğru kesme takımı kullanın

- Kesme takımının yapılan işe uygun olmasına dikkat edin. Kullanmadan önce ürün literatürünü kontrol etmeden bir el aletinin uygun olduğunu kabul etmeyin

Gözlerinizi koruyun

- Kesme takımları kullanırken daima uygun göz koruyucu kullanın
- Normal gözlük, bu ürünü kullanırken bir koruma sağlayacak şekilde tasarlanmamıştır; normal mercekle darbeye dayanıklı değildir ve kırılabilir

Kulaklarınızı koruyun

- El aletinin gürültüsü 85 dB'i geçtiği zaman daima uygun kulak koruması kullanın

Solunma koruyucu kullanın

- Kendiniz ve çevrenizdekiler uygun toz maskeleri kullanmalıdır

Ellerinizi koruyun

- Ellerinizi kesme çarkına veya bıçaklarına yaklaştırmayın. Kısa iş parçaları için uygun elektrikli el aletleri ile uygun bir itme çubuğu kullanın

Çevrenizdeki diğer kişilere dikkat edin

- Çalışma alanı yakınındaki insanların tehlikeli gürültüye veya toza maruz kalmamasını ve ayrıca kendilerinde uygun koruma donanımı bulunmasını sağlamak kullanıcının sorumluluğudur

Gizlenmiş nesnelere

- Kesme işinden önce iş parçasını muayene ederek tüm çivileri ve diğer gizli nesnelere sökün
- Makinenize takılmış kesme takımının uygun olduğunu bilmediğiniz sürece gizlenmiş nesnelere içeren malzemeleri kesmeye çalışmayın
- Duvarlarda siva altı kablo ve boru tesisatı bulunabilir, otomobil gövde panellerinde yakıt hatları olabilir ve uzun otlar taşları ve camları gizleyebilir. Devam etmeden önce çalışma alanını daima iyice kontrol edin

Dışarıya fırlayan atık malzemeye dikkat edin

- Bazı durumlarda kesme takımından dışarıya doğru yüksek hızla atık malzeme fırlayabilir. Çalışma alanındaki diğer insanları atık malzeme fırlatılma olasılığına karşı korumak kullanıcının sorumluluğudur

Kesme takımlarının takılması

- Kesme takımlarının doğru sağlam şekilde takılmasına dikkat edin ve kullanmadan önce anahtarların / ayar aletlerinin söküldüğünü kontrol edin
- Yalnızca makineniz için tavsiye edilen kesme takımlarını kullanın
- Kesme takımlarını tadil etmeye çalışmayın

- Bıçakların keskin, iyi durumda ve doğru takılmış olmasına dikkat edin
- Bıçakları tekrar bilemeye çalışmayın. Sertleştirilmiş bıçaklar veya tipik olarak tungsten içeren sertleştirilmiş alaşımlardan yapılmış bıçaklar profesyonel ekipman olmadan bilemez.
- Yalnızca özel olarak bu el aleti için tasarlanmış ve bu şekilde kullanılması amaçlanmış bıçakları kullanın
- Bıçakların kullanım sırasında uygun olmadıkları gömülü bir maddeye çarpması durumunda bıçak hemen değiştirilmelidir

Malzeme besleme yönü

- İş parçasını bıçağa veya kesici parçaya doğru daima bıçağın veya kesici parçanın hareket yönüne karşı besleyin

Isıya dikkat edin

- Kesme takımları ve iş parçaları kullanım sırasında ısınabilir. Kesme takımlarının tamamen soğumasını beklemeden bunları değiştirmeye çalışmayın

Tozu / talaşı kontrol altında tutun

- Toz veya talaş birikmesine meydan vermeyin. Testere tozu bir yangın tehlikesidir, bazı metal talaşları ise patlayıcıdır
- Ahşap ve metal keserken özellikle dikkatli olun. Metal kesme işleminden gelen kıvılcımlar ahşap tozu yangınlarının yaygın bir nedenidir
- Daha güvenli bir çalışma ortamı sağlamak için olanaklı olduğu zaman bir toz emme sistemi kullanın

Ürünün tanıtılması

1. Makara Kovanı
2. Yan Panel Sabitleme Vidaları
3. Yükseklik Ölçeği
4. Ölçek Göstergesi
5. Toz Kanalı
6. Toz Kanalı Altgen Vidaları
7. Döndürme Kolu Tespit Cıvatası
8. Döndürme Kolu Sabitleme Kapağı
9. Döndürme Kolu
10. İçeri Besleme Tablası
11. Orta Tabla
12. Devre Kesici Sıfırlama Düğmesi
13. Açma/Kapatma Düğmesi
14. Fırça Erişim Kapağı
15. Altgen Anahtar
16. Bıçak Kapağı Panelli Altgen Vidaları
17. Bıçak Kapağı Paneli
18. Toz Kanalı Takma Yeri
19. Miknatıslar

Kullanma amacı

Sert ve yumuşak ahşaptan tabakalarda ağır planya işleri yapmak için iş tezgâhına monte edilen, şebeke elektrikli ile çalışan planya. Ek yerleri yapmak için düzgün olmayan malzemeyi hazırlayabilir ve düzeltilmiş ahşap üretebilir ve çeşitli projeler için düzgen yassı tahtalar üretmek üzere gerekli kalınlığa göre planya yapabilir.

El aletinin ambalajının açılması

- El aletinin ambalajını dikkatle açın ve muayene edin. Tüm özelliklerini ve fonksiyonlarını iyice öğrenin
- El aletinin tüm parçalarının mevcut olduğunu ve iyi durumda

bulduklarını kontrol edin. Eksik veya hasarlı parçalar olduğu takdirde bu aleti kullanmaya başlamadan önce bunların değiştirilmesini sağlayın

Kullanmadan önce

UYARI: Herhangi bir ayar, muayene, bakım veya temizlik yapmadan önce DAİMA güç kaynağından ayırın.

UYARI: Makara Kovanını veya alt bileşenlerini tutmadan önce DAİMA kesilmeye karşı dayanıklı uygun eldiven giyin.

İş tezgâhına monte edilmesi

- Tabla yatay duracak ve cihaz devrilmeyecek şekilde cihazı sağlam ve düz bir yüzeye yerleştirin
- Planya/kalınlık makinesi sabit bir konumda kullanılacak ise aşağıdaki yöntem kullanılarak sağlam bir çalışma yüzeyine sabitlenmesi tavsiye edilir:
- 1. Planyanın/kalınlık makinesinin tabanındaki delikleri (Resim A) şablon gibi kullanarak, montaj yapmak istediğiniz yüzeye (örneğin çalışma tezgâhına) dört tane delik işaretleyip delin. Büyük civatalar, rondelalar ve somunlar (verilmemektedir) kullanarak cihazı yerine bağlayın
- 2. Planyanın/kalınlık makinesinin daha portatif olması istendiği takdirde, cihazın tabanına, çeşitli montaj yüzeylerine kıskaç ile kolayca takılıp sökülebilecek bir tahta monte edin
- 3. Civata kullanılması halinde sağlam bir sabitleme yapabilmek için çalışma tezgâhına veya tahtaya nüfuz etmeye yeterli kadar uzun civatalar kullanın

Döndürme Kolunun Takılması

- Döndürme Kolunu (9) planyanın sağ tarafındaki yerine takın (esas resme bakın):
- 1. Yay rondelayı Döndürme Kolu Tespit Civatasına (7) vidalayın
- 2. Döndürme Kolunu yükseklik vidasına (Resim B) takın
- 3. Döndürme Kolu Tespit Civatasını kullanarak Döndürme Kolunu yerine sabitleyin. Altıgen Anahtar(15) kullanarak civatayı sıkın
- 4. Döndürme Kolu Sabitleme Kapağını (8) takarak tespit yerini gizleyin

Toz kanalının takılması

- Atıkların uzaklaştırılması için planyanın her iki ucuna Toz Kanalı (5) takılabilir
- 1. Toz kanalını, 2 adet Tırtırlı Toz Kanalı Vidasını (6) kullanarak Toz Kanalı Takma Yerlerinden (18) yararlanıp Makara Kovanına (1) takın (Resim C)
- 2. Kanalı yerine taktıktan sonra emme sistemi hortumlarını bağlayın
- 3. Planyayı çalıştırmadan önce emme sistemini çalıştırın

Makara Kovanının terazisinin kontrol edilmesi

- Makara Kovanı (1) fabrikada hizalanmış ve kontrol edilmiştir. Ama sevk ve taşıma nedeni ile hizası bozulabilir
- Makara Kovanı eğer Orta Tabla (11) ile terazide değil ise kesim yamuk olur ve iş parçasının bir tarafındaki kalınlık diğer taraftan farklı çıkar. Ayrıca bıçakta eşit olmayan aşınmaya yol açabilir
- Bir deneme çalışması yaparak bıçakların doğru hizalandığını kontrol edin: planyanın her iki tarafından (sol ve sağ) iki parça geçirin
- Bıçakların doğru hizalandığını kontrol etmek ve/veya gerekli düzeltme miktarını belirlemek için sonuçları ölçüp kıyaslayın
- Bıçakların tekrar hizalanması gerektiği takdirde bilgi almak için 'Bakım - Makara Kovanının Tekrar Hizalanması' bölümüne bakın

Kullanılması

UYARI: Herhangi bir ayar, muayene, bakım veya temizlik yapmadan önce DAİMA güç kaynağından ayırın.

UYARI: Makara Kovanını ve alt bileşenlerini tutmadan önce DAİMA kesilmeye karşı dayanıklı uygun eldiven giyin.

Bu el aletini güvenle kullanmak için önemli kurallar

- Herhangi bir parçayı ayarlarken veya değiştirirken makineyi güç kaynağından ayırın
- Makineyi şebeke elektriğine bağlamadan önce Açma/Kapatma düğmesinin 'KAPALI' durumunda olmasına dikkat edin
- Vücut uzuvlarını hareketli tüm parçalardan uzak tutun
- Bu el aletini kullanırken göz koruyucu ve yüz maskesi kullanın
- Hareketli tüm parçaların serbestçe hareket edebilmesine ve bir engelleme olmamasına dikkat edin
- Bıçakları keskin ve hiza ayarı yapılmış ve kesme kafasına sağlam şekilde tuturulmuş durumda tutun
- İş parçası bıçaklara temas edecek şekilde makineyi asla çalıştırmaya başlamayın
- Planya kullanımında olmadığı zaman kapatın ve elektrik kaynağından ayırın
- Planyayı iyi durumda tutun. Bakım talimatlarını izleyin ('Bakım' bölümüne bakın)
- Planyayı asla kısmi kesme işleri yapmak için kullanmayın - planyanın iş parçasını boylu boyunca kesmesini bekleyin
- Planyayı oyuk, zivana veya kalıp kesmek için kullanmayın

İş parçası kapasitesi

- İş parçası aşağıdaki minimum ve maksimum boyutlara uygun olmalıdır:
- i. Minimum kalınlık: 3,2 mm
- ii. Minimum boy: 125 mm
- iii. Minimum genişlik: 18 mm
- iv. Maksimum genişlik: 317 mm

- Planya mekanizması içinde kırılacak mekanizmaya ve motora zarar verebilecek ve geri tepmeye neden olabilecek zayıf, kuru veya hasarlı, çok budaklı ahşap kullanmayın
- Ahşabın hiç bir yerinde vidalar, çiviler ve zımbalar dahil olmak üzere gömülü nesnelere bulunmasına dikkat edin. Gömülü nesnelere el aletine büyük zarar verebilir ve bir geri tepme nedeni oldukları gibi fırladıkları takdirde bir güvenlik riski oluşturur
- İçeri besleme tablası ile yeterli temas olmayacak şekilde çok fazla eğilmiş/bükülmüş ahşaba planya yapmayın
- Bu planya yalnız doğal ahşap malzeme için tasarlanmıştır
- Planya yapmadan önce iş parçasındaki zımkı ve tüm yabancı nesnelere temizleyin
- Bıçakların eşit olmayan şekilde aşınmaması için kesme kafası genişliğinin tamamını kullanın

Makara Kovanı yüksekliğinin ayarlanması

- Makara Kovanında (1) motor, bıçaklarla birlikte kesme kafası ve içeri besleme ve dışarı besleme makaraları bulunur
- Döndürme Kolunu (9) döndürerek Makara Kovanını yükseltin veya alçaltın. Döndürme Kolunun tam bir tur döndürülmesi Makara Kovanını 1,58 mm (1/16") döndürür
- Ölçek Göstergesi (4) ve Yükseklik Ölçeği (3), kesme kafasının Orta Tabladan (11) yüksekliğini metrik ve İngiliz birimleri ile okumayı sağlar – yani iş parçasının planya işleminden sonraki yaklaşık kalınlığını
- Yükseklik ölçeği fabrikada kalibre edilmiştir. Ahşabı hassas şekilde işlemek için, her kesme geçişinden önce ve sonra boyutun kumpas veya sayısal kalınlık mastarı ile kontrol etmenizi tavsiye edilir

Kesme derinliğinin ayarlanması

- Motoru ve kesme kafasını korumak için tek geçişte tavsiye edilen maksimum kesme derinliği aşağıdaki gibidir:

Maksimum Kesme Derinliği

İş parçası genişliği

125 mm'ye kadar

125 mm'den 317 mm'ye kadar

Kesme derinliğini ayarlamak için:

1. İş parçasının mevcut kalınlığını ölçün ve gereken kalınlık ile kıyaslayın
2. Bir veya daha fazla geçiş gerekerek derinliğini belirlemek için yukarıdaki 'Maksimum Kesme Derinliği' tablosuna bakın
3. Yalnız tek geçiş gerekmesi durumunda:
 - Ölçek Göstergesi (4), Yükseklik Ölçeği (3) üzerinde iş parçasının gerekli bitmiş kalınlığını gösterinceye kadar Döndürme Kolunu kullanarak Makara Kovanını yukarıya veya aşağıya hareket ettirin
4. Birden fazla geçiş gerekmesi durumunda:
 - a) Gerekli toplamı yaklaşık eşit derinliğe sahip geçişlere bölmeyi tavsiye edilir
 - b) Makara Kovanı yüksekliğini ilk geçiş ve var ise ara geçişler için mevcut iş parçası kalınlığı eksi yukarıdaki (a) adımında hesaplanan derinlik değerine ayarlayın
 - c) Her kesme işleminden sonra ölçüleri kumpas veya sayısal kalınlık mastarı ile kontrol edin

Açılması ve kapatılması

- Açma/Kapatma Düğmesi (13) planyanın ön tarafında bulunmaktadır
- Planyayı AÇMAK için yeşil renkli ON (I) (AÇIK) düğmesine basın
- Planyayı KAPATMAK için kırmızı renkli ON (I) (KAPALI) düğmesine basın

Devre kesici

- Açma/Kapatma Düğmesinin (13) yanında bir devre kesici bulunmaktadır
- Çok fazla elektrik akımı algılandığı zaman devre kesici motoru korumak için güç beslemesini kapatır
- Devre kesiciyi sıfırlamadan önce motorda, düğmede ve elektrik bağlantısında kısa devre veya arızalı parçalar olup olmadığını kontrol edin
- Devre kesiciyi sıfırlamak için:
 - Kırmızı (0) düğmeye basarak makineyi kapatın
 - Devre Kesici Sıfırlama Düğmesine (12) basın

Planyanın kullanılması

⚠ UYARI: Bu el aletini kullanırken göz koruyucu, solunum ve kulak koruyucu dâhil olmak üzere daima uygun koruyucu donanım kullanın.

- En iyi sonucu almak için, planya yapmadan önce gerekli kesme derinliğini ve iş parçasının son kalınlığını belirleyin. Maksimum kesme derinliği sınırı olduğu için son kalınlığa ulaşmak için bir kaç geçiş gerekebilir
- Tamamlanmış yüzeyin düzgün olması, kalınlığın eşit çıkması, daha az geri tepme yer olması, daha az dalma olması ve kesme kafasında ve motorda daha az aşınma gerçekleşmesi bakımından ince kesme yapmak genellikle daha iyi sonuç verir
- Geri tepmeyi önlemek için, tek geçişte asla 2,4 mm'den (3/32") daha derin kesme yapmayın
- Tek geçişten fazla gerekli olduğu zaman Makara Kovanı her geçişten önce el ile alçaltılmalıdır
- Sert ahşap, geniş iş parçaları ve yüzeyi düzgün olmayan iş parçaları için daima ince bir kesme derinliği ayarlayın
- Çok sayıda veya büyük budaklar bulunan veya fazla bükülmüş, dönmüş veya eğilmiş ahşap malzeme kullanmayın
- Gerekli takdirde, planyayı kullanmadan önce en az bir tane düz yüzey elde etmek için bir yüzeyi önce bir rende veya yüzey planyası ile işleyin
- İş parçasının her iki tarafına planya yaparak her bir taraftan toplam

Maksimum kesme derinliği

2,38 mm

1,6 mm

derinliğin yarısını alın. Böylece eşit nem içeriğine sahip iki tane düzgün yüzey elde edilir ve tahta doğal şekilde kuruduğu zaman dönme olasılığı da daha az olur

- İş parçasına planya yapmadan önce benzer malzemeler ile kesme denemesi yaparak ayarların hassaslığını kontrol edin
 - Olanaklı olduğu sürece iş parçasının damar 'yönünde' besleyin
 - Uzun veya geniş iş parçaları için uygun destekler temin edin
1. Planyayı gerekli kesme derinliğine göre ayarlayın (yukarıdaki 'Kesme derinliği ayarı' bölümüne bakın)
 2. Döndürme Kolunun takıldığı tarafta durun. İş parçasının doğrudan ön tarafında asla durmayın ve biçanın döndüğü yönde hiç kimsenin durmasını veya bu hattan geçmesini izin vermayın. Geri tepme veya fırlatın talaş bu yönde hareket eder
 3. İş parçasını, planya yapılacak yüzey yukarıya bakacak şekilde İçeri Besleme Tablasına (10) yerleştirin
 4. Makineyi çalıştırın ve kesme kafasını tam hızla çıkmasını bekleyin
 5. İş parçasını sağlam tutarak içeri besleme makarasına doğru ve onun üzerine yavaşça götürün
NOT: Bir iş parçasını asla dışarı besleme tablasından planyaya sürmeyin
 6. İçeri besleme makarası iş parçasını kavradığı zaman iş parçasını itmeyi bırakın. İçeri besleme makarası iş parçasını planya boyunca otomatik olarak sürecektir
 7. Kesmek için kuvvet kullanmayın. Yavaşlama veya boğulma durumu motoru fazla ısıtır
 8. Motor çalışırken ellerinizi daima bıçaklardan veya yonga çıkış bölgesinden iyice uzakta tutun
 9. Planyadan ağır iş parçaları geçerken iş parçasını dengelemek ve dalmayı azaltmak için iş parçalarının ağırlığını destekleyin
 10. İş parçasını almak için makinenin arkasına geçin. İş parçasını çekmeyin; işi makaraların yapmasını bekleyin
 11. Makinenin içinde bir iş parçası sıkıştığı takdirde makineyi kapatın, fişi şebeke elektrik prizinden çıkarın, Makara Kovanının iş parçasından yukarıya kaldırın ve MAKİNENİN TAMAMEN DURMASINI BEKLEYİN
 12. Makine çalışırken veya yavaşlarken asla makinenin içine uzanmayın
 13. Uzun iş parçaları ile çalışırken içeri besleme veya dışarı besleme makaralarını veya destekler kullanın
 14. Ahşabı hassas şekilde işlemek için, iş parçası kalınlığını her kesme geçişinden sonra kumpas veya sayısal kalınlık mastarı ile ölçün

Aksesuarlar

- Triton satıcınızda Toz Deliği Adaptörleri (224786), Toz Toplama Kovası (330055) ve Kalınlık Planyası Bıçakları 2pk (300259) dâhil olmak üzere bir dizi aksesuar bulunmaktadır. Yedek parçalar Triton satıcınızdan veya www.toolsparsonline.com adresinden çevirim içi olarak satın alınabilir

Bakım

⚠ UYARI: UYARI: Muayene, bakım veya temizlik yapmadan önce el aletini DAİMA güç kaynağından ayırın.

UYARI: Makara Kovanını veya alt bileşenlerini tutmadan önce DAİMA kesilmeye karşı dayanıklı uygun eldiven giyin.

Not: Bu el aletindeki tüm hasarlar, kullanımdan önce ehliyetli bir tamir personeli tarafından tamir edilmeli ve dikkatle incelenmelidir.

Not: El aletinizi yalnızca tamamen aynı yedek parçalar kullanılarak ehliyetli bir tamirci tarafından servis yapılmasını sağlayın. Bu, el aletinin güvenliğini sürdürülmesini sağlar.

- Bu el aleti bu sınıftaki en iyi bileşenler kullanılarak üretilmiş ve el aletini ve bileşenlerini koruyan en yeni akıllı devrelerden yararlanmıştır. Normal şekilde kullanıldığı zaman uzun bir çalışma ömrüne sahip olacaktır

Temizleme ve yağlama

- Makinenizi daima temiz tutun. Kir ve toz iç parçaların hızla aşınmasına yol açar ve makinenin hizmet ömrünü kısaltır. Makinenizin gövdesini yumuşak bir fırça veya kuru bez ile temizleyin. Var ise temiz ve kuru basınçlı hava kullanarak havalandırma deliklerini üfleyin
- Planıyayı kullandıktan sonra vakum ile temizleyerek ahşap yongalarını, testere talaşını ve çöpleri uzaklaştırın
- Reçine ve gres kalıntılarını temizlemek için bir temizlik çözümü (dâhil değildir) kullanın
- Zincirlerdeki ve dişilerdeki testere talaşını, ahşap yongalarını ve çöpleri temizleyin
- Motordaki ve kesme kafasındaki yataklar fabrikada kapatılmıştır ve daha fazla yağlama gerektirmez
- Dört bileşen düzenli yağlama gerektirir:
 - Makara Kovanı dikey vida mekanizması (x2)
 - Makara Kovanı kilit kamı
 - Makara Kovanı dikey raylar (x4)
 - Besleme makarası zincir tahriği
- Bu bölümlere ulaşmak için üst ve her iki yan paneli sökün
- Zincir tahriğini yağlamadan önce temizleyin. Zinciri yağlamak için püskürtme (dâhil değildir) yağ kullanın. Yağın baklaların arasına işlenmesini bekleyin ve sonra zincirin yüzeyini silerek kurulaşın
- Gerekirse diğer bileşenlerdeki tüm gres kalıntılarını mineral alkol ile temizleyin ve sonra ince bir tabaka halinde genel amaçlı ince tır gres sürün (dâhil değildir)
- Çalışma tablasının ve uzatma tablasının yüzeyini paslanmaya karşı korumak ve çalışma sırasında parçayı kolayca besleyebilmek için çok ince bir tabaka halinde yağlama mumu (dâhil değildir) ile yağlanabilir

Makara Kovanının Tekrar Hizalanması

- Planıyanın her iki tarafından (sol ve sağ) iki parça geçirek bıçak hizalamasını kontrol edin
- Bıçakların doğru hizalandığını kontrol etmek ve/veya gerekli düzeltme miktarını belirlemek için sonuçları ölçüp kıyaslayın
- Bir hıza bozukluğunu düzeltmek için:
 1. Planıyayı kapatın ve fişi elektrik kaynağından ayırın
 2. Planıyayı dikkatle arka üstü yerleştirin
 3. Planıyanın Döndürme Kolu (9) tarafından yatay mil sabitleme desteği üzerinde bulunan vidaları sökün (Resim D)
 4. Dişileri dikkatle ayırın (Resim E)
 5. Döndürme Kolunu yavaşça döndürerek Makara Kovanını dikey vidayı tekrar yerine getirmek için gereken şekilde yükseltin veya alçaltın
 6. Döndürme Kolunu hıza bozukluğunu düzeltmek için gereken şekilde ileriye veya geriye döndürün. Döndürme Kolunun tam bir tur döndürülmesi 1,5 mm (1/16") ayar yapar
 7. Dişileri tekrar geçirin ve yatay mil sabitleme desteğini tekrar takın
 8. Planıyayı dikkatle tekrar dik yerleştirin
 9. Makara Kovanının artık teraziye olup olmadığını kontrol etmek için bir deneme çalışması yapın
 10. Daha fazla ayar yapmak gerekli ise düzeltme yöntemini tekrarlayın

Bıçakların kontrol edilmesi ve değiştirilmesi

Bıçakların muayene edilmesi:

1. Planıyanın arkasındaki Bıçak Kapağı Panelini (17) bulun. Her iki taraftaki Bıçak Kapağı Paneli Altıgen Vidalarını (16) gevşetin ve sökün ve paneli yukarıya kaldırın (Resim F)
2. İçerideki kesme kafasını ve kesme kafası üzerindeki İki adet bıçağı bulun

3. Bıçaklara dokunmadan, kendiliğinden kilittlenen mandal tıklayarak kesme kafasını kilitleyinceye kadar kesme kafasını dikkatle döndürün
4. Altıgen Anahtar (15) kullanarak bıçak kapağı plakasındaki altı adet civatayı sökün (Resim G)
5. İki Miknatısı (19) kullanarak bıçak kapağı plakasını dikkatle sökün
6. Sonra Miknatısları kullanarak bıçakları sökün
7. Bıçaklara aşınma veya hasar belirtisi olup olmadığını kontrol edin. Körelmiş, aşınmış, çentilmiş, yıpranmış veya pürüzlü bir bıçak tıyul doku, çentikli doku, kabarıklık, kabarıklık kenar ve pürüzlü kesim gibi kötü bir performansa yol açabilir

Bıçaklardan birisinin değiştirilmesi:

Not: Bıçakları yalnız çiftler halinde değiştirin

Not: Kesme kafasında yeni bir bıçak ile eski bir bıçağı asla birlikte kullanmayın. Farklı miktarlarda aşınmış bıçakları asla birlikte kullanmayın. Bir kenardan diğer kenara dengesiz şekilde aşınmış bir bıçağı asla kullanmayın ve üretici tarafından tavsiye edilenler dışındaki bıçakları asla kullanmayın

1. Miknatısları (19) kullanarak yeni bıçakları tutun ve kesme kafasına yerleştirin
2. Bıçağı iki pimin üzerine sağlamca oturacak şekilde yerleştirin
3. Miknatısları kullanarak kapak plakasını tekrar bıçakların üzerine taşıyın
4. Altı adet sabitleme deliği kesme kafasındaki delikler ile hizalanacak şekilde kapak plakasını tekrar takın
5. Altı civata ile sıkarak sabitleyin

İkinci bıçağın muayene edilmesi ve değiştirilmesi:

1. Diğer bıçağa ulaşmak için kesme kafasının yan tarafındaki kilidi hafifçe çekip tutarak açın (Resim H)
2. Kesme kafası döndüğü zaman kilidi bırakın
3. Bıçaklara dokunmadan, kendiliğinden kilittlenen mandal tıklayarak kafayı tekrar kilitleyinceye kadar kesme kafasını dikkatle döndürün
4. İkinci bıçağı kontrol etmek ve değiştirmek için bıçak değiştirme yöntemini tekrarlayın

Fırçaların kontrol edilmesi ve değiştirilmesi

- Motordaki karbon fırçalar zamanla aşınabilir
- Çok fazla aşınan fırçalar güç kaybına, aralıklı arızalara veya gözle görülür kıvılcımlara neden olabilir
- Fırça ömrü motor yüklerine bağlı olarak değişir. Her 100 saatlik çalışmadan sonra fırçaların kontrol edilmesi tavsiye edilir
- Karbonun boyu 9,5 mm'in (3/8") altına incek kadar aşındığı zaman veya yayalar açılmış ise veya motorda bir performans kaybı fark ettiğiniz takdirde fırçaları değiştirin
- Yalnızca yeni parçalar ile değiştirin ve daima her iki fırçayı birden değiştirin
- Fırçaları kontrol etmek ve değiştirmek için:
 1. Motorun her iki tarafındaki Fırça Erişim Kapaklarının (14) vidalarını açın
 2. Fırçaları çıkarıp aşınmayı kontrol edin
 3. Gerekirse yeni fırçalar takın ve fırça kapaklarını tekrar takın

Tahrik kayışının değiştirilmesi

- Kayışlı tahrikteki gerginin uygun olmaması kayışın kaymasına yol açar. Gevşek bir kayış değiştirilmelidir
- 1. Planıyayı kapatın ve fişi elektrik kaynağından ayırın
- 2. Döndürme Kolunu (9) çıkarın ve arındın Sabitleme Vidalarını (2) sökerek (Resim I) yan paneli yolun üzerinden uzaklaştırın. Böylece kayışlı tahriğe ulaşabilirsiniz (Resim J)
- 3. Üst makara kapağını çıkarın (Resim K)
- 4. Kayış makaraların her birinden sıra ile sökerek eski kayış çıkarın. Makaraları aynı anda döndürerek kayış hafifçe makaralardan dışarıya doğru çekin (Resim L)

Not: Tahrik kayışı makaralarını döndürmek için kırmızı renkli kilitliğinden kilitlenen mandalı tutarak makaraların yerlerine kilitlenmesini önlemek gerekir.

- Aşınmış kayışı sökmek için kullanılan yöntemi uygulayarak yeni kayışı makaralara takmak sureti ile yeni bir kayış takın
- Kayışın makara oluklarına düzgün şekilde yerleşmesine dikkat edin
- Yan paneli ve Döndürme Kolunu tekrar takın ve sabitleyin

Saklama

- Bu el aletini ve aksesuarları, verilmiş ise kutusunun içinde veya çocukların erişemeyeceği şekilde kuru ve güvenli bir yerde saklayın

Atılması

Artık çalışmayan ve tamir edilmesi bir işe yaramayacak olan el aletlerini atarken daima ulusal yönetmelikleri izleyin.

- Elektrikli el aletlerini ve diğer elektrikli ve elektronik atık donanımı (WEEE) evsel atıklar ile birlikte atmayın
- Elektrikli el aletlerini atmanın doğru yolu hakkında bilgi almak için bölgenizdeki yerel atık bertaraf makamına danışın

Sorun Giderme

Belirti	Sorun	Önerilen çözüm
Motor fazla ısınıyor	Motor fazla yüklenmektedir	Motordaki yükü azaltın. Motor soğuyuncaya kadar makineyi kapatın
	Fazla toz biriktiği için hava devri azalmaktadır	Biriken tozu temizleyin
Devre kesici sık sık devreyi açıyor	Motorunda fazla yük	Motordaki yükü azaltın
	Devre kesici kapasitesi uygun değildir	Doğru devre kesici ile değiştirin
	Devrede fazla yük vardır	Devrenin yükünü azaltın
	Bıçaklar körelmiştir	Bıçakları bileyin veya değiştirin
Dalma yapıyor	İş parçası uygun desteklenmiyor	Uzun iş parçasını ilave platform ile destekleyin
	Bıçaklar körelmiştir	Bıçakları değiştirin
	Kesme kafasındaki yük eşitsizdir	Çalışırken iş parçasını hafifçe itin
	Makara kovani tablaya paralel değildir	Tabla ve makara kovani hizasını ayarlayın
	İş parçasının alnı düzgün yerleştirilmemiştir	Her iş parçası planyadan geçerken alınları uç uca yerleştirin
Planya yapılan yüzey düzgün değil	Bıçaklar körelmiştir	Bıçakları değiştirin
	Ahşaptaki yüksek nem içeriği yüzünden tüylü doku	Kuru ahşap kullanın
	Bıçaklar damara karşı kestiği için doku yıpranmaktadır	Yönü değiştirin ve iş parçasını damar boyunca sürün
	Çok derin kesiyor	Kesme derinliğini azaltın
	Kenarlar arasında kalınlık eşit değildir	Makara kovani planya tabanı ile terazide değildir. Makara kovani hizasını ayarlayın
Makara kovani yüksekliğini ayarlanmasında güçlük çıkıyor	Makara kovani kilidi takılmıştır	Makara kovani kilitini açın
	Yükseklik vidaları aşınmıştır	Yükseklik vidalarını değiştirin
	Yükseklik vidaları kirlidir	Yükseklik vidalarını temizleyin ve yağlayın
	Makara kovani tablaya paralel yerleştirilmemiştir	Makara kovani hizasını tekrar ayarlayın
	Makara kovani ile yan paneller arasında sürtünme vardır	Makara kovaniyi temizleyin ve ayarlayın

Garanti

Garantinizi tescil ettirmek için www.tritontools.com adresindeki web sitemizi ziyaret ederek bilgilerinizi giriniz *.

Size ait bilgiler ilerideki yayınlar hakkında bilgi vermek üzere posta listemize dâhil edilecektir (aksi belirtilmediği takdirde). Verilen bilgiler hiç bir üçüncü tarafa iletilmeyecektir.

Satin alma kayıtları

Satin Alma Tarihi: ___ / ___ / ___

Model: TPT125 Makbuzunuzu satın alma kanıtı olarak saklayınız

AB Uygunluk Beyanı

Aşağıda imzası bulunan: Bay Darrell Morris

Yetki veren: Triton Tools

Beyan eder ki

Bu beyan, tamamen üreticinin sorumluluğunda yayınlanmıştır.

Beyanın konusu, ilgili Birlik uyum Düzenlemesine uygundur.

Tanımlama kodu: TPT125

Açıklama: Planya / Kalınlık Planyası

Aşağıdaki direktiflere ve standartlara uygundur:

- Makine Direktifi 2006/42/EC
- EMC Direktifi 2014/30/EU
- RoHS Direktifi 2011/65/EU
- EN 61029-1:2009+A11:2010
- EN 61029-2-3:2011
- EN55014-1+A2:2011
- EN55014-2+A2:2008
- EN61000-3-2+A2:2009
- EN61000-3-3:2013

Triton Precision Power Tools, ilk satın alma tarihinden itibaren 3 YIL süre içinde hatalı malzemeler veya işçilik yüzünden herhangi bir parçanın kusurlu çıkması durumunda Triton'un hatalı parçayı ücretsiz olarak tamir edeceğini veya kendi takdirine göre değiştireceğini bu ürünü satın alan kişiye garanti eder.

Bu garanti ticari kullanım için geçerli olmadığı gibi normal aşınmayı ve yıpranmayı veya kaza, kötüye kullanma veya yanlış kullanma yüzünden oluşan hasarı içermez.

* 30 gün içinde çevirim içi olarak tescil yaptırın.

Kurallar ve koşullar geçerlidir.

Bunlar sizin yasal haklarınızı etkilemez

Onaylanmış kuruluş: TÜV Rheinland Co., Ltd.

Teknik dokümanları muhafaza eden: Triton Tools

Tarih: 09/11/2016

İmza:

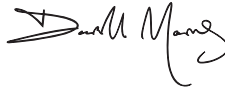

Bay Darrell Morris

Sorumlu Müdür

Üreticinin adı ve adresi:

Powerbox International Limited, Şirket No. 06897059. Tescilli adres: Powerbox, Boundary Way, Lufton Trading Estate, Yeovil, Somerset, BA22 8HZ, Birleşik Krallık.

